

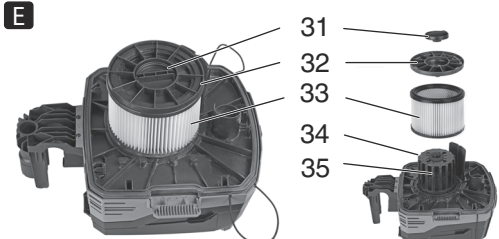

AS 36-18 L 20 PC
AS 36-18 L 20 PC-CC
AS 36-18 L 30 PC-CC
AS 36-18 M 30 PC-CC
AS 36-18 H 30 PC-CC

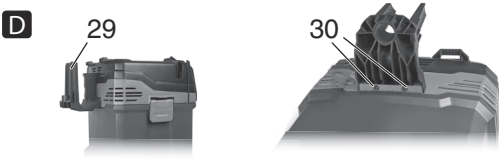

de	Originalbetriebsanleitung	5
en	Original instructions	15
fr	Notice originale	25
nl	Oorspronkelijke gebruiksaanwijzing	36
it	Istruzioni originali	46
es	Manual original	57
pt	Manual original	67
sv	Bruksanvisning i original	77
fi	Alkuperäiset ohjeet	86
no	Original bruksanvisning	95
da	Original brugsanvisning	104
pl	Instrukcja oryginalna	113
el	Πρωτότυπο οδηγιών χρήσης	124
hu	Eredeti használati utasítás	136
ru	Оригинальное руководство по эксплуатации	146
uk	Оригінальна інструкція з експлуатації	159

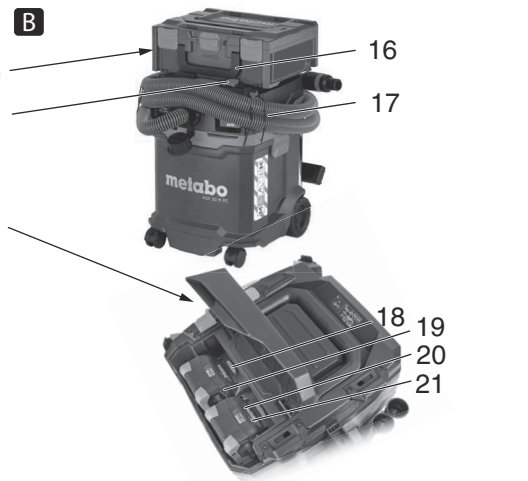

		AS 36-18 L 20 PC	AS 36-18 L 20 PC-CC	AS 36-18 L 30 PC-CC	AS 36-18 M 30 PC- CC	AS 36-18 H 30 PC- CC
		*1) Serial Number: 02071...	*1) Serial Number: 02072...	*1) Serial Number: 02073...	*1) Serial Number: 02074...	*1) Serial Number: 02075...
K	-	L	L	L	M	H
A _L x B x H	cm	50 x 37,7x 41,7	50 x 37,7x 41,7	50 x 37,7x 51	50 x 37,7x 51	50 x 37,7x 51
p _{U1} / p _{U2}	mbar (hPa)	140 / 156	140 / 156	140 / 156	140 / 156	140 / 156
V _{I/s1} / V _{I/s2}	l/s	25 / 55	25 / 55	25 / 55	25 / 55	25 / 55
D _{max1} / D _{max2}	m ³ /h	90 / 198	90 / 198	90 / 198	90 / 198	90 / 198
U	V DC	2 x 18	2 x 18	2 x 18	2 x 18	2 x 18
V	I	20	20	30	30	30
m	kg (lbs)	9,2 (20,3)	9,2 (20,3)	9,8 (20,6)	10,3 (22,7)	10,3 (22,7)
S _Ø	mm (in)	32 (1,25)	32 (1,25)	32 (1,25)	32 (1,25)	32 (1,25)
S _L	m (in)	3,2 (126)	3,2 (126)	3,2 (126)	3,2 (126)	3,2 (126)
L _{pA} / K _{pA}	dB (A)	68,7 / 2.0	68,7 / 2.0	68,7 / 2.0	68,7 / 2.0	68,7 / 2.0
L _{WA} / K _{WA}	dB (A)	81,2 / 2.0	81,2 / 2.0	81,2 / 2.0	81,2 / 2.0	81,2 / 2.0
IP		24	24	24	24	24



*2) 2014/30/EU, 2006/42/EG, 2011/65/EU











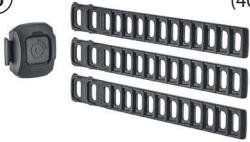





*3) EN 60335-1:2012+A11:2014+A13:2017, EN 60335-2-69:2012, EN IEC 63000:2018

2023-11-23, Bernd Fleischmann

Direktor Produktentstehung & Qualität (Vice President Product Engineering & Quality)

*4) Metabowerke GmbH - Metabo-Allee 1 - 72622 Nuertingen, Germany

ppa. 

- (A)**  6.35402000
 ø 32 mm
 400 cm
- (B)**  (40) 6.30256000
- (C)**  6.35406000
- (D)**  6.35407000
- (E)**  6.35408000
 ø 40/45 mm
- (F)**  6.35409000
 ø 28/35 mm
- (G)**  6.35411000
 ø 32 mm
- (H)**  6.35412000
- (I)**  6.35414000
 ø 35 mm
- (J)**  6.35413000
 ø 35 mm
- (K)**  6.35415000
 ø 35 mm
- (L)**  6.35416000
 ø 35 mm
 300 mm
- (M)**  6.35417000
 ø 35 mm
 360 mm
- (N)**  6.35419000
 6.35420000
- (O)**  6.35428000
- (P)**  (26) 6.35424000
- (Q)**  (27) 6.35425000 20l
 6.35426000 30l
- (R)**  (28) 6.35427000

Originalbetriebsanleitung

1. Konformitätserklärung



Lesen Sie vor der Benutzung des Geräts die beiliegenden Sicherheitshinweise und die Gebrauchsanleitung aufmerksam und vollständig durch. Bewahren Sie alle beiliegenden Dokumente auf und geben Sie Ihr Gerät nur zusammen mit diesen Dokumenten weiter.

2. Konformitätserklärung

Wir erklären in alleiniger Verantwortlichkeit: Diese Absauggeräte/Entstauber, identifiziert durch Type und Seriennummer *1), entsprechen allen einschlägigen Bestimmungen der Richtlinien *2) und Normen *3). Technische Unterlagen bei *4) - siehe Seite 3.

3. Bestimmungsgemäße Verwendung

AS 36-18 L 20 PC, AS 36-18 L 20 PC-CC, AS 36-18 L 30 PC-CC, AS 36-18 M 30 PC-CC, AS 36-18 H 30 PC-CC:

Dieses Gerät ist nicht dafür bestimmt, durch Personen mit eingeschränkten physischen, sensorischen oder geistigen Fähigkeiten oder mangels Erfahrung und/oder mangels Wissen benutzt zu werden, es sei denn, sie werden durch eine für ihre Sicherheit zuständige Person beaufsichtigt oder erhielten von ihr Anweisungen, wie das Gerät zu benutzen ist.

Beachten Sie die landesspezifischen Vorschriften, sowie die Angaben des Werkstoffherstellers.

Dieses Produkt ist für den gewerblichen Gebrauch bestimmt.

Es dürfen keine asbesthaltigen Stäube aufgesaugt werden.

Es dürfen keine brennbaren Stäube aufgesaugt werden.

Es dürfen keine brennbaren oder explosiven Lösungsmittel, mit Lösungsmittel getränktes Gut, explosionsgefährliche Stäube, Flüssigkeiten wie Benzin, Öl, Alkohol, Verdünnung bzw. Gut, das heißer ist als 60°C, aufgesaugt werden. Es besteht sonst Explosions- und Brandgefahr! Das Gerät darf nicht in die Nähe von entflammenden Gasen und Substanzen benutzt werden.

Für Schäden durch nicht bestimmungsgemäßen Gebrauch haftet allein der Benutzer.

Allgemein anerkannte Unfallverhütungsvorschriften und beigelegte Sicherheitshinweise müssen beachtet werden.

AS 36-18 L 20 PC, AS 36-18 L 20 PC-CC, AS 36-18 L 30 PC-CC:

L Der Sauger ist geeignet zum Aufsaugen von Staub und festen Körpern (Glasscherben, Nägel usw.) sowie von Flüssigkeiten jeder Art außer leicht entzündlichen und brennbaren Flüssigkeiten und Material das heißer als 60°C ist.

Der Sauger ist geeignet zum Abscheiden von trockenen, nicht brennbaren Stäuben, nicht brennbaren Flüssigkeiten, Holzstäuben und gefährlichen Stäuben mit Arbeitsplatzgrenzwerten > 1 mg/m³.

AS 36-18 M 30 PC-CC:

M Der Sauger ist geeignet für die Absaugung gesundheitsgefährdender Stäube der Staubklasse M. Gemäß EN 60335-2-69.

Der Sauger ist geeignet zum Abscheiden von trockenen, nicht brennbaren Stäuben, nicht brennbaren Flüssigkeiten, Holzstäuben und gefährlichen Stäuben mit Arbeitsplatzgrenzwerten ≥ 0,1 mg/m³.

Arbeitsplatzgrenzwert und krebserzeugende Stoffe entnehmen Sie bitte der Arbeitsplatzgrenzwerte-Liste oder informieren Sie sich bei den Berufsgenossenschaften / Institutionen ihres Landes.

Das Ergebnis der staubtechnischen Prüfung bezieht sich nur auf das Ab- und Aufsaugen von trockenem Staub.

Der Sauger ist geeignet für den Einsatz als:

- Industriestaubsauger (IS) zum Aufsaugen von abgelagerten Stäuben.
- Entstauber (ENT) zum Absaugen von erzeugtem Schwebstaub von Materialbearbeitungsmaschinen.

Der Sauger ist geeignet für Beanspruchung bei gewerblicher Verwendung z.B. im Handwerk, Installation, Baugewerbe, Industrie, Werkstätten, Maler, Gipser, Schreinereien, Holzbearbeitungsbetriebe. Gemäß EN 60335-2-69.

AS 36-18 H 30 PC-CC:

H Der Sauger ist geeignet für die Absaugung gesundheitsgefährdender und krankheitserregender Stäube der Staubklasse H. Gemäß EN 60335-2-69.

Der Sauger ist geeignet zum Abscheiden von trockenen, nicht brennbaren Stäuben, krebserzeugenden und krankheitserregenden Partikeln, sowie nicht brennbaren Flüssigkeiten, Holzstäuben und gesundheitsgefährlichen Stäuben mit Arbeitsplatzgrenzwerten < 0,1 mg/m³.

Arbeitsplatzgrenzwert und krebserzeugende Stoffe entnehmen Sie bitte der Arbeitsplatzgrenzwerte-Liste oder informieren Sie sich bei den

Berufsgenossenschaften / Institutionen ihres Landes.

Das Ergebnis der staubtechnischen Prüfung bezieht sich nur auf das Ab- und Aufsaugen von trockenem Staub.

Der Sauger ist geeignet für den Einsatz als:

- a) Industriestaubsauger (IS) zum Aufsaugen von abgelagerten Stäuben.
- b) Entstauber (ENT) zum Absaugen von erzeugtem Schwebstaub von Materialbearbeitungsmaschinen.

Der Sauger ist geeignet für Beanspruchung bei gewerblicher Verwendung z.B. im Handwerk, Installation, Baugewerbe, Industrie, Werkstätten, Maler, Gipser, Schreinereien, Holzbearbeitungsbetriebe. Gemäß EN 60335-2-69.

4. Allgemeine Sicherheitshinweise

 Vor dem Gebrauch müssen die Benutzer mit Informationen, Anweisungen und Schulungen für den Gebrauch des Gerätes und der Substanzen, für die es benutzt werden soll, einschließlich des sicheren Verfahrens der Beseitigung des aufgenommenen Materials, versorgt werden.

 Lesen Sie vor der Benutzung des Geräts die beiliegenden Sicherheitshinweise und die Gebrauchsanleitung aufmerksam und vollständig durch. Bewahren Sie alle beiliegenden Dokumente auf und geben Sie Ihr Gerät nur zusammen mit diesen Dokumenten weiter.

 Vorsicht! Benutzen Sie das Gerät nicht, ohne die Gebrauchsanleitung gelesen zu haben!

 **Warnung vor allgemeiner Gefahr!**

WARNUNG - Bedienungspersonen müssen angemessen in den Gebrauch dieser Sauger unterwiesen werden.

5. Spezielle Sicherheitshinweise



Beachten Sie die mit diesem Symbol gekennzeichneten Textstellen zu Ihrem eigenen Schutz und zum Schutz Ihres Geräts!

Dieses Gerät darf nicht von Personen (einschließlich Kindern) mit eingeschränkten physischen, sensorischen oder mentalen Fähigkeiten oder ohne ausreichende Erfahrung oder Kenntnisse verwendet werden.

Niemals Kindern die Benutzung des Gerätes gestatten.

Kinder beaufsichtigen, um sicherzustellen, dass sie nicht mit dem Gerät spielen.

Vor dem Wechseln von Bürsten oder anderen Zubehörteilen: das Gerät ausschalten und Stecker aus der Steckdose ziehen.

Achtung! Nur das dem Gerät beiliegende oder das in der Gebrauchsanleitung festgelegte Zubehör verwenden. Die Verwendung anderen Zubehörs kann die Sicherheit beeinträchtigen.

Vorsicht! Reinigen Sie den Wasserstandsbegrenzer regelmäßig und untersuchen Sie ihn auf Anzeichen von Beschädigungen.

Andere Arbeiten als hier beschrieben, dürfen nicht ausgeführt werden.

Bei Zweckentfremdung, unsachgemäßer Bedienung oder nicht fachgerechter Reparatur, wird keine Haftung für eventuelle Schäden übernommen.

Bei Nichtgebrauch des Gerätes, Schlauch am Gerät belassen, um zu verhindern, dass Staub unbeabsichtigt austritt.

Geräte einschließlich Zubehör nicht in Betrieb nehmen wenn:

- Gerät erkennbare Schäden (Risse/Brüche) aufweist,
- Verdacht auf einen unsichtbaren Defekt (nach einem Sturz) besteht.

Düse, Schlauch oder Rohr nicht auf Menschen oder Tiere richten.

WARNUNG -

Bei Austritt von Schaum oder Wasser sofort abschalten. Behälter und ggf. Filter entleeren. Nie auf das Gerät steigen oder sitzen.

Schlauch immer so verlegen, dass keine Stolpergefahr besteht.

 Vor jeder Wartung, dem Reinigen des Gerätes und nach jedem Gebrauch das Gerät ausschalten und Akkupack entnehmen.

Dampfstrahlgeräte und Hochdruckreiniger dürfen zur Reinigung des Saugers nicht verwendet werden.

Gerät nicht unbeaufsichtigt lassen.

Der Sauger darf im Freien nicht unter nassen Bedingungen verwendet oder aufbewahrt werden.

Gerät nie bei Regen oder Gewitter im Freien öffnen.

ACHTUNG - Diese Maschine darf nur in Innenräumen aufbewahrt werden.

Säure, Azeton und Lösungsmittel können Geräteteile anätzen.

Verkeimung durch langfristig nicht erfolgte Reinigung, speziell beim Einsatz in lebensmittelverarbeitenden Betrieben: Immer sofort nach Gebrauch das Gerät reinigen und desinfizieren.

Das Deckelinnere ist immer trocken zu halten.

Gerät bei tiefen Temperaturen nicht im Freien benutzen.

Das Gerät darf nicht in explosionsgefährdeten Räumen betrieben werden.

Auf sicheren Stand des Saugers achten.

Spezielle Sicherheitshinweise für AS 36-18 M 30 PC-CC:

Warnschild für Maschinen der Staubklasse M:



Bei Leerungs- und Wartungsvorgängen beachten: Das Gerät vor dem Öffnen reinigen. Tragen sie eine Staubmaske. Vermeiden Sie, dass unbeteiligte Personen mit Staub belastet werden. Für örtliche gefilterte Zwangsentlüftung sorgen. Anschließend den Wartungsbereich reinigen. Nicht ohne das vollständige Filtrationssystem betreiben. (Filterkassetten und PE-Entsorgungsbeutel).

Die Prüfung nach EN 60335 Teil 1 und 2-69 ergab, dass die sicherheitstechnischen Anforderungen in Bezug auf die elektrische Sicherheit auch beim

Aufsaugen eines Wasser-Luft-Gemisches erfüllt sind.

Spezielle Sicherheitshinweise für AS 36-18 H 30 PC-CC:

Warnschild für Maschinen der Staubklasse H:



ACHTUNG: Dieses Gerät enthält gesundheitsschädlichen Staub. Leerungs- und Wartungsvorgänge einschließlich der Beseitigung der Staubsammelbehälter dürfen nur von Fachleuten durchgeführt werden, die entsprechende Schutzausrüstung tragen. Nicht ohne das vollständige Filtrationssystem betreiben.

Bei Leerungs- und Wartungsvorgängen beachten: Das Gerät vor dem Öffnen reinigen. Tragen sie eine Staubmaske. Vermeiden Sie, dass unbeteiligte Personen mit Staub belastet werden. Für örtliche gefilterte Zwangsentlüftung sorgen. Anschließend den Wartungsbereich reinigen. Nicht ohne das vollständige Filtrationssystem betreiben. (Filterkassetten und Spezialfilterbeutel H-Klasse).

Die Prüfung nach EN 60335 Teil 1 und 2-69 ergab, dass die sicherheitstechnischen Anforderungen in Bezug auf die elektrische Sicherheit auch beim Aufsaugen eines Wasser-Luft-Gemisches erfüllt sind.

WARNUNG - Filterkassetten nach Entnahme aus der Maschine nicht

mehr benutzen.

Spezielle Sicherheitshinweise für

AS 36-18 L 20 PC,
AS 36-18 L 20 PC-CC,
AS 36-18 L 30 PC-CC:

Warnschild für Maschinen der Staubklasse L:



Das Gerät ist geeignet zum Absaugen leicht gesundheitsgefährdender Stoffe. Das Gerät ist nicht geeignet zur Reduzierung von Holzstaub in der Atemluft.

Stäube von Materialien wie bleihaltigem Anstrich, einigen Holzarten, Mineralien und Metall können gesundheitsschädlich sein. Berühren oder Einatmen der Stäube können allergische Reaktionen und/oder Atemwegserkrankungen des Benutzers oder in der Nähe befindlicher Personen hervorrufen. Bestimmte Stäube wie Eichen- oder Buchenstaub gelten als krebserzeugend, besonders in Verbindung mit Zusatzstoffen zur Holzbehandlung (Chromat, Holzschutzmittel).

Es muss eine ausreichende Luftwechselrate L in dem Raum vorhanden sein, wenn die Abluft in den Raum zurückgeht. Beachten Sie Ihre nationale Bestimmung.

 **Achtung!** Dieses Gerät enthält gesundheitsschädlichen Staub. Leerungs- und Wartungsvorgänge, einschließlich der Beseitigung der

Staubsaammelbehälter, dürfen nur von Fachleuten durchgeführt werden, die entsprechende Schutzausrüstung tragen.

6. Spezielle Sicherheitshinweise zu Akkupacks

Vergewissern Sie sich, dass die Maschine beim Einstecken des Akkupacks ausgeschaltet ist. Akkupack aus der Maschine entnehmen bevor irgendeine Einstellung, Umrüstung, Wartung oder Reinigung vorgenommen wird.



Akkupacks vor Nässe schützen!



Akkupacks nicht dem Feuer aussetzen!

Keine defekten oder deformierten Akkupacks verwenden!

Akkupacks nicht öffnen!
Kontakte der Akkupacks nicht berühren oder kurzschließen!



Aus defekten Li-Ion-Akkupacks kann eine leicht saure, brennbare Flüssigkeit austreten!



Falls Akkufflüssigkeit austritt und mit der Haut in Berührung kommt, spülen Sie sofort mit reichlich Wasser. Falls Akkufflüssigkeit in Ihre Augen gelangt, waschen Sie sie mit sauberem Wasser aus und begeben Sie sich unverzüglich in ärztliche Behandlung!

Bei einer defekten Maschine den Akkupack entfernen.

Akkupack aus der Maschine entnehmen bevor irgendeine Einstellung, Umrüstung, Wartung oder Reinigung vorgenommen wird.

Vergewissern Sie sich, dass die Maschine beim Einstecken des Akkupacks ausgeschaltet ist.

Die Maschine beim Entnehmen und Einsetzen des Akkupacks so festhalten, dass der Ein-/Ausschalter nicht unbeabsichtigt betätigt werden kann.

Bei einer defekten Maschine den Akkupack aus der Maschine nehmen.

Akkupack während dem Betrieb des Geräts nicht entnehmen.

Vor dem Wechsel des Akkupack Gerät ausschalten.

Geräte einschließlich Zubehör nicht in Betrieb nehmen wenn:

- Gerät erkennbare Schäden (Risse/Brüche) aufweist,
- der Akkupack defekt ist,
- Verdacht auf einen unsichtbaren Defekt (nach einem Sturz) besteht.

Gerät nur mit geschlossener Akkupackabdeckung verwenden. Akkupackabdeckung auch ohne eingesetzten Akkupack geschlossen halten. Nach Schließen der Akkupackabdeckung muss geprüft werden, ob die Entriegelung der Abdeckung eingerastet ist.

Das Gerät nicht bei tiefen (<-20°C) oder sehr hohen (>40°C) Temperaturen benutzen.

Transport von Li-Ion-Akkupacks:

Der Versand von Li-Ion-Akkupacks unterliegt dem Gefahrgutrecht (UN3480 und UN3481). Klären Sie beim Versand von Li-Ion-Akkupacks die aktuell gültigen Vorschriften. Informieren Sie sich

ggfs. bei ihrem Transportunternehmen. Zertifizierte Verpackung ist bei Metabo erhältlich.

Versenden Sie Akkupacks nur, wenn das Gehäuse ungeschädigt ist und keine Flüssigkeit austritt. zum Versenden den Akkupack aus der Maschine nehmen. Die Kontakte gegen Kurzschluss sichern (z.B. mit Klebeband isolieren).

7. Überblick

Siehe Seite 2/4.

- 1 Rollenbremse
- 2 Behälter
- 3 Verschlusskappe (nur Geräte M/H)*
- 4 Saugöffnung
- 5 Kippschalter Manuell/Auto*
- 6 Kapazitäts- und Signalanzeige
- 7 Taste zur Kapazitätsanzeige
- 8 Tragegriff
- 9 Oberteil
- 10 Aufnahme für Koffersystem
- 11 Entriegelung Koffersystem
- 12 Volumenstromkontrollanzeige (nur Geräte M/H)*
- 13 Fach für Akkupack
- 14 Schalter Eco/Off/Boost
- 15 Rastverschluss
- 16 Handgriff Koffer *
- 17 Gummi zur Schlauchbefestigung
- 18 Akkupackentriegelung
- 19 Akkupack*
- 20 Kapazitäts- und Signalanzeige*
- 21 Taste zur Kapazitäts- und Signalanzeige*
- 22 Rollenschutz/Haltegriff
- 23 Hinteres Ende Saugschlauch
- 24 Vorderes Ende Saugschlauch
- 25 Aufnahmen für Staubsaugerbeutel
- 26 Vlies-Filterbeutel*
- 27 PE-Entsorgungsbeutel*
- 28 Spezialfilterbeutel H-Klasse*
- 29 Zubehöraufnahmen für Düsen und Schlauch
- 30 Schrauben
- 31 Filterverschluss
- 32 Filterdeckel
- 33 Filter
- 34 Filterstützkorb
- 35 Schwimmer
- 36 Anschlussmuffe
- 37 Nebenluftschieber
- 38 Lufteinlass
- 39 Taste zum Filterabreinigen „PressClean“ (PC)

40 CordlessControl-Sender*

*ausstattungsabhängig

8. Inbetriebnahme

 **Überprüfen Sie vor Inbetriebnahme, dass Sie einen für das Gerät geeigneten Akkupack verwenden.**

8.1 Akkupack

Vor der Benutzung den Akkupack (19) aufladen. Laden Sie den Akkupack bei Leistungsabfall wieder auf.

Die optimale Aufbewahrungstemperatur liegt zwischen 10°C und 30°C.

8.2 Akkupack entnehmen, einsetzen

Entnehmen: Akkupack-Entriegelung (18) drücken und Akkupack (19) herausziehen.

Einsetzen: Akkupack (19) bis zum Einrasten aufschieben.

- Empfohlene Kapazität 8,0 Ah und größer. Die Verwendung von Akkupacks mit kleinerer Kapazität (Ah) reduzieren die Nutzungsdauer aber nicht die Saugleistung.

- Empfehlenswert ist die Verwendung von Akkupacks mit gleicher Sachnummer.

- Es dürfen Akkupacks mit unterschiedlicher Kapazität (Ah) verwendet werden. In diesem Fall bestimmt der Akkupack mit der kleineren Kapazität (Ah) die Nutzungsdauer.

8.3 Vlies-Filterbeutel 635424000 (26) einsetzen (siehe Abb. C S. 2)

Wir empfehlen die Verwendung von Vlies-Filterbeuteln bei:

- Anwendungen, wo kleine Mengen von Feinstaub entstehen (z.B. An- und Abschleifen von Farb- und Lackbeschichtungen, Absaugen von kurzen Bohrarbeiten mit geringen Durchmessern <10 mm, etc.).

- Einsatz von Maschinen, wie z.B.: Oberfräsen, Hobelmaschinen, kleinen Schleifmaschinen, etc. Bei Verwendung eines Vliesbeutels ist die Filterabreinigung ohne Funktion.

Gerät ausschalten. Akkupacks entnehmen. Rastverschlüsse (15) öffnen. Oberteil (9) vom Behälter (2) nehmen.

Siehe Abbildung C, Seite 2. Neuen Vlies-Filterbeutel in die dafür vorgesehene Aufnahme (25) einsetzen.

Oberteil wieder auf Behälter setzen, Rastverschlüsse schließen.

8.4 PE-Entsorgungsbeutel 635425000/635426000 (27) einsetzen (siehe Abb. C S. 2)

Wir empfehlen die Verwendung von PE-Entsorgungsbeuteln bei:

- Anwendungen, wo größere Mengen von Feinstaub entstehen (z.B. Abfräsen von Putzflächen, An- und Abschleifen von Estrichen, etc.).
 - Einsatz von Maschinen, wie z.B.:
Sanierungsfräsen, Sanierungsschleifern,
Trockenbauschleifern, Mauernutfräsen, etc.
- Gerät ausschalten. Akkupacks entnehmen.
Rastverschlüsse (15) öffnen. Oberteil (9) vom Behälter (2) nehmen.

Den PE-Entsorgungsbeutel (27) gleichmäßig auf dem Behälterboden ausbreiten. Dabei müssen die Rundlöcher des Beutels im Inneren des Behälters liegen. Die Ränder des PE-Entsorgungsbeutels so über den Behälterrang legen, dass der PE-Entsorgungsbeutel vom aufgesetzten Oberteil (9) rundherum festgeklemt wird. Die Kennzeichnungslinie auf dem Beutel muss auf dem Behälterrang positioniert sein (siehe Abb. C S. 2).

Oberteil wieder auf Behälter setzen,
Rastverschlüsse schließen.

8.5 Spezialfilterbeutel H-Klasse 635427000 (28) einsetzen (siehe Abb. C S. 2)

Der Einsatz des Spezial-Filterbeutel ist bei Gesundheitsgefährdenden Stäuben zu verwenden.
Gerät ausschalten. Akkupacks entnehmen.
Rastverschlüsse (15) öffnen. Oberteil (9) vom Behälter (2) nehmen.

PE-Außenbeutel gleichmäßig auf dem Behälterboden ausbreiten. Die Ränder des PE-Außenbeutels über den Behälterrang legen, dass der PE-Beutel vom aufgesetzten Oberteil (9) rundherum festgeklemt wird. Dabei müssen die Rundlöcher des Beutels im Inneren des Behälters liegen. Die Kennzeichnungslinie auf dem Beutel muss auf dem Behälterrang positioniert sein (siehe Abb. C S. 2).

Den mit dem PE-Außenbeutel verklebten Vlies-Innenbeutel in die dafür vorgesehene Aufnahme (25) einsetzen.

Oberteil wieder auf den Behälter setzen,
Rastverschlüsse schließen

8.6 Zubehöraufnahmen für Düsen und Schlauch (29) montieren

Zubehöraufnahme (29) mit beiliegenden Schrauben und geeignetem Werkzeug wie in Abb. D S. 2 am Gerät befestigen.

8.7 Saugschlauch montieren

Das hintere Ende des Saugschlauchs (23) in Saugöffnung (4) stecken.

8.8 Anschlussmuffe (36) abnehmen und anbringen

Montage siehe S. 2 Abb F

Abnehmen:

Angebrachte Anschlussmuffe (36) durch Drehbewegung entgegen der Schlauchbefestigung lösen (Abb. F).

Anbringen:

Vorderes Schlauchende (24) mit dem Klickverschluss in die Muffe stecken bis der Verschluss einrastet.

8.9 Saugkraft regulieren

Durch Drehen des Nebenluftschiebers (37) kann die Luftzufuhr am Lufteinlass (38) und damit die Saugkraft reguliert werden.

9. Gerät

9.1 Ein-/Ausschalten, Saugleistung

Vor Einschalten des Geräts die entsprechende Saugleistung über Schalter (14) einstellen:

Off = Sauger aus

ECO = Sauger ein (manueller Betrieb)

Boost = hohe Saugleistung.

Die Saugleistung kann auch bei laufendem Gerät verändert werden.

9.2 Manueller Betrieb

Schalter (5), soweit vorhanden (ausstattungsabhängig*), in Position "MAN" und Schalter (14) in Position "ECO" oder "Boost" bringen. Das Gerät läuft dauerhaft.
Kapazitätsanzeige (6) zeigt die Akkukapazität dauerhaft an.

9.3 Einschaltautomatik "CORDELESS CONTOROL" (ausstattungsabhängig)

1. Ausschalten: Schalter (14) in Stellung „Off“ bringen. Kapazitätsanzeige ist aus. Das Gerät verbraucht keinen Strom.

2. Schalter (5) in Position "AUTO" bringen und Schalter (14) in Position „ECO“ oder „BOOST“. Das Gerät befindet sich nun im Standby Modus und kann durch „CORDLESS CONTROL“ ein- und ausgeschaltet werden.

Kapazitätsanzeige (6) zeigt die Akkukapazität dauerhaft an, so lange der Standby Modus aktiv ist.

Hinweis zu „Automatik“: Ist der Schalter auf AUTO gestellt, ist der Sauger 10 Stunden in Betriebsbereitschaft (Standby). Kapazitätsanzeige (6) zeigt die Akkukapazität an. Ohne Saugen schaltet sich das Gerät 10 Stunden nach dem letzten Arbeitsgang automatisch aus (sleep mode, Kapazitätsanzeige aus, das Gerät verbraucht keinen Strom). Zum Aufwecken (Standby wieder herstellen): Schalter (14) auf "OFF" und danach wieder auf „ECO“ oder „BOOST“ schalten. Alternative: die Taste der Kapazitätsanzeige (7) drücken.

Hinweis zu „CordlessControl“: Das Gerät startet/stoppt automatisch beim Ein-/Ausschalten des mit einem CordlessControl-Sender (40) ausgerüsteten Elektrowerkzeugs (Saugschlauch). Auch manuelles Starten/Stoppen des Saugers ist durch Knopfdruck am Cordless Control-Sender möglich. Die Gebrauchsanleitung des CordlessControl-Senders beachten.

de DEUTSCH

Der CordlessControl-Sender ist von Werk ab mit dem Staubsauger verbunden. Im Falle eines Batteriewechsels oder bei Geräteersatz neu verbinden:

1. Schalter (14) auf 'OFF' stellen.
2. Kippschalter (5) auf 'AUTO' stellen.
3. Taster am Sender (40) so lange drücken bis die blaue LED blinkt.
4. Sender (40) gedrückt halten und Schalter (14) auf 'BOOST' stellen.
5. Sender (40) beginnt grün zu blinken, gedrückt halten bis LED erlischt.
6. Der Sender (40) ist nun mit dem Sauger verbunden.

9.4 PressClean

Siehe Abbildung G, Seite 2. Um den Filter (33) durch einen starken Luftstrom zu reinigen: Taste (39) bei laufendem Saugen betätigen (3-mal eindrücken) und dabei die Saugöffnung (am Saugschlauch oder am Behälter) zuhalten.

9.5 Volumenstromkontrollanzeige (12) (nur für Geräte der Staubklassen M und H)

Wenn der Volumenstrom von 20m/s unterschritten wird, blinkt die LED rot und ein akustisches Signal ertönt.

Bei vollem Behälter und/oder Verstopfungen am Saugschlauch leuchtet die Volumenstromkontrollanzeige und es ertönt zusätzlich ein akustisches Signal ➔ 13.

10. Benutzung

10.1 Trockensaugen

Nur mit trockenem Filter, Gerät und Zubehör saugen. Im feuchten Zustand kann Staub haften bleiben und verkrusten.

Vlies-Filterbeutel (26) oder PE-Entsorgungsbeutel (27) immer zusammen mit Filter (33) verwenden.

10.2 Nasssaugen

 Gerät niemals ohne eingesetzten Filter oder speziellen Nassfilter betreiben. Das Gerät kann zerstört werden. Außerdem kann Wasser austreten.

Vor dem Nasssaugen trockenes Sauggut entfernen. Dadurch wird eine starke Verschmutzung und Verkrustung vermieden.

Das Gerät verfügt über ein Schwimmersystem, das den Luftstrom durch das Gerät abschaltet, wenn der maximale Flüssigkeitsstand erreicht ist. Wenn dies der Fall ist, ist eine deutliche Änderung des Motorgeräuschs zu hören. In diesem Fall Gerät ausschalten. Akkupack entnehmen. Flüssigkeiten nur dann aufsaugen, wenn der Schwimmer (35) funktionsfähig ist (siehe Kapitel 12. Wartung).

Nach dem Abschalten kann etwas Wasser aus dem Schlauch zurücklaufen.

Vor dem Entleeren zuerst den Saugschlauch aus der Flüssigkeit nehmen.

Bei anschließendem Trockensaugen trockene Filter einsetzen. Bei häufigem Wechsel zwischen Trocken- und Nasssaugen empfehlen wir den Einsatz eines zweiten (Tausch-) Filters. Filter, Behälter und Zubehör trocknen lassen, damit Staub nicht an feuchten Teilen haften bleibt.

Vor dem Aufbewahren: feuchte Filter und das Innere des Schmutzbehälters komplett trocknen lassen.

10.3 Transport

Akkupack entnehmen.

L Klasse: Schlauch am Gerät belassen, um zu verhindern, dass Staub unbeabsichtigt austritt.

M und H Klasse: bei abgezogenem Schlauch den Saugereinlass mit dem Verschlussstopfen verschließen. Schlauchenden ineinander stecken, damit kein Staub aus dem Schlauch austreten kann.

Saugschlauch am Gerät mit der Zubehöraufnahme (29) und Gummi (17) befestigen.

Oberteil (9) muss sicher mit Behälter (2) verbunden sein - prüfen Sie, dass die Rastverschlüsse (15) geschlossen sind.

 **Griffe (8) und (16) sind nur für den Handtransport zulässig, nicht zur Befestigung an Kränen oder Vergleichbarem! Weder Sauger noch Koffer an den Griffen befestigt über Personen heben.**

11. Reinigung

11.1 Allgemeine Reinigungshinweise

Behälter und Zubehör mit Wasser reinigen. Oberteil (9) mit feuchtem Tuch abwischen.

Achtung! Dieses Gerät enthält gesundheitsschädlichen Staub. Leerungs- und Wartungsvorgänge, einschließlich der Beseitigung der Staubsammelbehälter, dürfen nur von Fachleuten durchgeführt werden, die entsprechende Schutzausrüstung tragen.

Behälterentleerung

 Nur zulässig bei Stäuben mit Arbeitsplatzgrenzwerten > 1 mg/m³.

- Akkupack entnehmen. Gegen unbeabsichtigtes Anlaufen sichern.
- Rastverschlüsse (15) öffnen. Oberteil (9) vom Behälter (2) nehmen.
- Behälter auskippen.

Vlies-Filterbeutel (26) entsorgen

- Akkupack entnehmen. Gegen unbeabsichtigtes Anlaufen sichern.
- Staubmaske anziehen.
- Rastverschlüsse (15) öffnen. Oberteil (9) vom Behälter (2) nehmen.
- Vlies-Filtersack verschließen und von Aufnahme (25) nach oben ziehen.
- Sauggut gemäß den gesetzlichen Bestimmungen entsorgen.

PE-Entsorgungsbeutel (27) entsorgen

- Geladenen Akkupack einstecken.
- Sauger einschalten und Filter abreinigen: Taste (39) betätigen („PressClean“ siehe Kapitel 9.4).
- Sauger ausschalten: Schalter (14) auf Stellung „OFF“ stellen.
- Staubmaske anziehen.
- Rastverschlüsse (15) öffnen. Oberteil (9) vom Behälter (2) nehmen. Vor dem Abstellen des Oberteils Schalter (14) auf Stellung „ECO“ stellen, damit evtl. abfallender Staub angesaugt wird.
- PE-Filterbeutel (27) von Behälter ziehen, Beutel schließen und mit Kabelbinder fixieren.
- Sauggut gemäß den gesetzlichen Bestimmungen entsorgen.

12. Wartung**12.1 Allgemeine Hinweise**

Vor jeder Wartung, das Gerät ausschalten und den Akkupack entnehmen. Gegen unbeabsichtigtes Anlaufen sichern.



Das Gerät reinigen (siehe Kapitel 11.).

Zur Wartung durch den Benutzer muss der Sauger auseinandergenommen, gereinigt und gewartet werden, soweit es durchführbar ist, ohne dabei eine Gefahr für das Wartungspersonal und andere Personen hervorzurufen.

Vorsichtsmaßnahmen

Geeignete Vorsichtsmaßnahmen beinhalten Reinigung vor der Demontage, Vorsorge treffen für örtliche gefilterte Zwangsentlüftung, dort wo der Sauger demontiert wird, Reinigung des Wartungsbereichs und geeignete persönliche Schutzausrüstung.

12.2 Nachlassen der Saugleistung

Bei Nachlassen der Saugleistung folgende Maßnahmen durchführen:

1. Abreinigen des Filters (33): Taste (39) betätigen („PressClean“ siehe Kapitel 9.4)
2. Behälter leeren oder Vlies-Filterbeutel (26) bzw. PE-Entsorgungsbeutel (27) austauschen.
3. Filter (33) erneuern, bzw. ausschütteln, abbürsten oder abnehmen, unter fließendem Wasser auswaschen, trocknen und wiedereinsetzen (siehe Kapitel 12.3).

12.3 Filter erneuern

- Filter (33) vor dem Wechsel noch einmal abreinigen: Taste (39) betätigen („PressClean“ siehe Kapitel 9.4).
- Akkupack entnehmen. Gegen unbeabsichtigtes Anlaufen sichern.
- Rastverschlüsse (15) öffnen. Oberteil (9) vom Behälter (2) nehmen.

Siehe Abbildung E, Seite 2. Verschluss (31) lösen (siehe Einprägung). Filterdeckel (32) und Filter (33) entnehmen.

Den alten Filter sofort in einen staubdichten Kunststoffbeutel verschließen und bestimmungsgemäß entsorgen.

12.4 Wassersensor

ACHTUNG - Den im Filterstützkorb (34) beweglich eingebauten Schwimmer (35) regelmäßig reinigen und auf Anzeichen einer Beschädigung untersuchen.

12.5 Technische Überprüfung

Es ist mindestens jährlich vom Hersteller oder einer unterwiesenen Person eine staubtechnische Überprüfung durchzuführen, z.B. auf Beschädigung des Filters, Dichtigkeit des Gerätes und Funktion der Kontrolleinrichtung.

Zur Wartung durch den Benutzer muss der Sauger auseinandergenommen, gereinigt und gewartet werden, soweit es durchführbar ist, ohne dabei eine Gefahr für das Wartungspersonal und andere Personen hervorzurufen.

Vorsichtsmaßnahmen

Geeignete Vorsichtsmaßnahmen beinhalten Reinigung vor der Demontage, Vorsorge treffen für örtliche gefilterte Zwangsentlüftung, dort wo der Sauger demontiert wird, Reinigung des Wartungsbereichs und geeignete persönliche Schutzausrüstung.

Bei der Durchführung von Wartungs- oder Reparaturarbeiten müssen alle verunreinigten Gegenstände, die nicht zufriedenstellend gereinigt werden können, entsorgt werden. Solche Gegenstände müssen in undurchlässigen Beuteln in Übereinstimmung mit den gültigen Bestimmungen für die Beseitigung solchen Abfalls entsorgt werden.

13. Störungsbeseitigung**13.1 Nachlassen der Saugleistung**

Beachten Sie die Hinweise im Kapitel Reinigung.

- Filter (33) verschmutzt? - reinigen.
- Vlies-Filterbeutel (26) voll? - wechseln.
- PE-Entsorgungsbeutel (27) voll? - wechseln.
- Behälter (2) voll? - entleeren.
- Düse, Rohre oder Schlauch verstopft? - reinigen.

13.2 Gerät läuft nicht an

- Akkupack korrekt eingesetzt?
- Akkupack geladen?
- Akkupack defekt?
- Gerätehaube richtig verschlossen?
- Wassersensor hat abgeschaltet? - Behälter entleeren; aus- und wieder einschalten.
- Schalter (14) auf Stellung „AUTO“? - Auf „MAN“ stellen. Siehe Kapitel 9.1.
- Der Sauger wird von einem Elektrowerkzeug nicht ein- bzw. ausgeschaltet, obwohl Schalter (5) auf Stellung „AUTO“ steht. - - Cordless Control Sender überprüfen (Knopf drücken). Ist die Funkverbindung i.O., dann den Sender direkt am Elektrowerkzeug montieren.

 Keine Eingriffe in das Gerät vornehmen. Wenden Sie sich an eine autorisierte Werkstatt oder den Metabo-Kundendienst (siehe Kapitel 15. Reparatur)

14. Zubehör

Verwenden Sie nur original Metabo- oder CAS- (Cordless Alliance System) Akkupacks und Zubehör.

Verwenden Sie nur Zubehör, das die in dieser Betriebsanleitung angegebenen Anforderungen und Kenndaten erfüllt.

Zubehör siehe Seite 4.

Zubehör-Komplettprogramm siehe www.metabo.com oder Katalog

15. Reparatur

Reparaturen an Geräten dürfen nur durch eine Elektrofachkraft ausgeführt werden!

Nur original Metabo-Ersatzteile verwenden.

Mit reparaturbedürftigen Metabo Elektrowerkzeugen wenden Sie sich bitte an Ihre Metabo-Vertretung. Adressen siehe www.metabo.com.

Ersatzteillisten können Sie unter www.metabo.com herunterladen.

16. Umweltschutz

Metaboverpackungen sind 100% recyclingfähig.

Ausgediente Geräte und Zubehör enthalten große Mengen wertvoller Roh- und Kunststoffe, die ebenfalls einem Recyclingprozess zugeführt werden können.

Verpackungsmaterialien müssen entsprechend Ihrer Kennzeichnung nach kommunalen Richtlinien entsorgt werden. Weitere Hinweise finden Sie auf www.metabo.com im Bereich Service.

Diese Gebrauchsanleitung ist auf chlorfrei gebleichtem Papier gedruckt.

 Nur für EU-Länder: Werfen Sie Geräte nicht in den Hausmüll! Gemäß Europäischer Richtlinie 2012/19/EU über Elektro- und Elektronik-Altgeräte und Umsetzung in nationales Recht müssen verbrauchte Geräte getrennt gesammelt und einer umweltgerechten Wiederverwertung zugeführt werden.

17. Technische Daten

Erläuterungen zu den Angaben auf Seite 3.

Änderungen im Sinne des technischen Fortschritts vorbehalten.

K = Staubklasse. Gemäß EN 60335-2-69.
 U = Spannung Akkupack
 p_{U1} = max. Unterdruck (am Schlauch)
 p_{U2} = max. Unterdruck (am Gebläse)
 $V_{I/s1}$ = max. Volumenstrom (am Schlauch)
 $V_{I/s2}$ = max. Volumenstrom (am Gebläse)
 D_{max1} = max. Durchflussmenge (am Schlauch)

D_{max2} = max. Durchflussmenge (am Gebläse)
 V = max. Behältervolumen
 m = Gewicht (mit kleinstem Akkupack)
 S_{\varnothing} = Saugschlauchdurchmesser
 S_L = Saugschlauchlänge

Schwingungsgesamtwert (Vektorsumme dreier Richtungen):

Typische A-bewertete Schallpegel:

L_{pA} = Schalldruckpegel

K_{pA}, K_{WA} = Unsicherheit

IP = Schutzart

Beim Arbeiten kann der Geräuschpegel 80 dB(A) überschreiten.

Gehörschutz tragen!

Messwerte ermittelt gemäß EN 60704.

Erlaubte Umgebungstemperatur beim Betrieb: -20 °C bis 50 °C (eingeschränkte Leistung bei Temperaturen unter 0 °C). Erlaubte Umgebungstemperatur bei Lagerung: 0 °C bis 30 °C

--- Gleichstrom

Die angegebenen technischen Daten sind toleranzbehaftet (entsprechend den jeweils gültigen Standards).

Original instructions

1. Declaration of Conformity



Before using the device, carefully read through and familiarise yourself with all the enclosed safety information and the Operating Instructions. Keep all enclosed documentation for future reference, and ensure that you only pass on your device together with this documentation.

2. Declaration of Conformity

On our own responsibility, we hereby declare that these dust extractors, identified by type and serial number *1), meet all relevant requirements of directives *2) and standards *3). Technical documents for *4) - see Page 3.

For UK only:

UK We as manufacturer and authorized person to
CA compile the technical file, see *4) on page 3, hereby declare under sole responsibility that these dust extractors, identified by type and serial number *1) on page 3, fulfill all relevant provisions of following UK Regulations S.I. 2016/1091, S.I. 2008/1597, S.I. 2012/3032 and Designated Standards EN 60335-1:2012+A11:2014+A13:2017+A1/A14/A2:2019+A15:2021, EN 60335-2-69:2012, EN IEC 63000:2018

3. Specified Conditions of Use

**AS 36-18 L 20 PC, AS 36-18 L 20 PC-CC,
AS 36-18 L 30 PC-CC, AS 36-18 M 30 PC-CC,
AS 36-18 H 30 PC-CC:**

This device is not designed for use by persons (including children) with physical, sensory or mental disabilities, or with insufficient experience and/or knowledge, unless they are supervised by a person responsible for their safety, or have received instructions on how to use the device by this person.

Pay attention to the country-specific regulations, as well as the specifications of the material producer.

This product is designed for industrial use.

Dust containing asbestos must not be vacuumed.

Inflammable dust must not be vacuumed.

No inflammable or explosive solvents, material saturated with solvent, dust that represents an explosion hazard, liquids such as petrol, oil, alcohol, thinner or material that is hotter than 60 °C are allowed to be vacuumed. This would cause an explosion and fire hazard! You are not allowed to use the device in the vicinity of inflammable gases or substances.

The user bears sole responsibility for any damage caused by inappropriate use.

Generally accepted accident prevention regulations and the enclosed safety information must be observed.

**AS 36-18 L 20 PC, AS 36-18 L 20 PC-CC,
AS 36-18 L 30 PC-CC:**

L The vacuum cleaner is suitable for the vacuuming of dust, solid materials (broken glass, nails etc.), liquids of any kind with the exception of highly inflammable, combustible liquids and material that is hotter than 60 °C.

The vacuum cleaner is suited for the separation of dry, non-flammable dust, non-flammable liquids, wood dust and dangerous dust with workplace limit values > 1 mg/m³.

AS 36-18 M 30 PC-CC:

M The vacuum cleaner is suitable for vacuuming dust that is harmful to health (dust class M), in accordance with EN 60335-2-69.

The vacuum cleaner is suited for the separation of dry, non-flammable dust, non-flammable liquids, wood dust and dangerous dust with workplace limit values ≥ 0.1 mg/m³.

For occupational exposure limits and carcinogenic materials, see the list of occupational exposure limits or contact your local professional and accident prevention associations for information.

The results of the dust test only refer to the extraction or vacuuming of dry dust.

The vacuum cleaner is suitable for use as:

- Industrial vacuum cleaner (IS) for vacuuming deposited dust.
- Dust extractor (ENT) for extracting airborne dusts from material processing machines.

The vacuum cleaner is suitable for the demanding requirements of commercial applications e.g. in the areas of craft and trade, installation work, construction, industry, workshops, painting and plastering, joinery, woodworking. As per EN 60335-2-69.

AS 36-18 H 30 PC-CC:

H The vacuum cleaner is suitable for vacuuming dusts, which are harmful to health and pathogenic, dust class H, in accordance with EN 60335-2-69.

The vacuum cleaner is suited for the separation of dry, non-flammable dust, carcinogenic and pathogenic particles, as well as non-flammable liquids, wood dust and hazardous dust with workplace limit values < 0.1 mg/m³.

For occupational exposure limits and carcinogenic materials, see the list of occupational exposure limits or contact your local professional and accident prevention associations for information.

The results of the dust test only refer to the extraction or vacuuming of dry dust.

The vacuum cleaner is suitable for use as:

- a) Industrial vacuum cleaner (IS) for vacuuming deposited dust.
- b) Dust extractor (ENT) for extracting airborne dusts from material processing machines.

The vacuum cleaner is suitable for the demanding requirements of commercial applications e.g. in the areas of craft and trade, installation work, construction, industry, workshops, painting and plastering, joinery, woodworking. As per EN 60335-2-69.

4. General Safety Information

 Before using the device, the user must receive information, instructions and training material on using the device and the materials for which it is to be used (including details on safe disposal of the extracted material).

 Before using the device, carefully read through and familiarise yourself with all the enclosed safety information and the Operating Instructions. Keep all enclosed documentation for future reference, and ensure that you only pass on your device together with this documentation.

 Caution! Do not use the device until you have read the operating Instructions.

 **Warning - general danger!**
WARNING - Operating staff must be provided with appropriate instruction on how to use this vacuum cleaner.

5. Special Safety Instructions

 For your own protection and for the protection of your device, pay attention to all parts of the text that are marked with this symbol!

This device is not designed for the use of persons (including children)

with limited physical, sensory or mental aptitude or lack of experience and/or knowledge.

Never allow children to use the device.

Children should be supervised to ensure that they do not play with the device.

Before changing brushes or other accessories: switch off the device and pull plug out of the wall socket.

Caution! Only use accessories that are included with the device or specified operating Instructions. The use of other accessories may impair safety.

Caution! Clean the water level limiter regularly and thoroughly and check it for signs of damage.

You must not perform any work other than that described here.

In the event of misuse, improper operation or unprofessional repair work no liability shall be assumed by us for any damage incurred.

When the device is not in use, leave the hose on the device to prevent dust accidentally escaping.

Do not operate devices or accessories under the following conditions:

- If the device has recognisable damage (cracks/breaks),
- If there is a suspected non-visible defect (after a fall).

Do not point the nozzle, hose or tube at people or animals.

 **WARNING -**

If any foam or water egresses, switch off immediately. Empty the container and, if needed, the filter. Never sit or stand on the device.

Always set up the hose so there is no danger of tripping.

 Prior to any servicing work, cleaning of the and after each use, switch off the device and pull out the mains plug.

Steam cleaners and high-pressure cleaners must not be used to clean the vacuum cleaner.

Do not leave the device unattended.

The vacuum cleaner should not be used or stored outside in wet conditions.

Never open the device outdoors during rain or storms.

IMPORTANT - This machine must only be stored indoors.

Acids, acetone and solvents can corrode the device components.

Mould contamination can result if the appliance is not cleaned for an extended period, especially if used in areas where foodstuffs are processed: Always clean and disinfect the device immediately after use.

The inside of the cover must always be kept dry.

Do not use the device outdoors in cold weather.

The device must not be operated in areas with an explosion hazard.

Ensure that the vacuum cleaner is steady.

Special safety instructions for AS 36- 18 M 30 PC-CC:

Warning sign for machines with dust class M:



During discharge and maintenance operations, note the following:

Clean the device before opening it. Wear a dust mask. Avoid exposing third parties to dust. Provide local filtered forced ventilation. Then clean the maintenance area.

Do not operate the device without the complete filtration system. (filter cassettes and PE disposal bags).

According to tests carried out as per EN 60335 section 1 and 2- 69, the device also meets electrical safety requirements relating to the extraction of a water-air mixture.

Special safety instructions for AS 36- 18 H 30 PC-CC:

Warning sign for machines with dust class H:

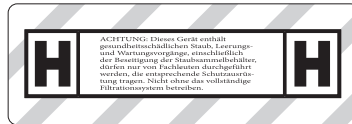

ATTENTION: This device contains dust that is harmful to health.

Discharge and maintenance operations, including disposal of the dust collection containers, must only be carried out by qualified specialists wearing appropriate protective clothing and equipment. Do not operate the device without the complete filtration system.

During discharge and maintenance operations, note the following:

Clean the device before opening it. Wear a dust mask. Avoid exposing third parties to dust. Provide local

filtered forced ventilation. Then clean the maintenance area. Do not operate the device without the complete filtration system. (filter cassettes and special filter bags H-class).

According to tests carried out as per EN 60335 section 1 and 2- 69, the device also meets electrical safety requirements relating to the extraction of a water-air mixture.

WARNING - Do not reuse the filter cassettes after they have been removed from the machine.

Special safety instructions for AS 36-18 L 20 PC, AS 36-18 L 20 PC-CC, AS 36-18 L 30 PC-CC:

Warning sign for machines with dust class L:



While the device is suitable for extracting substances that pose a slight threat to health, it is not appropriate for reducing wood dust in inhaled air.

Dust from material such as paint containing lead, some wood species, minerals and metal may be harmful. Contact with or inhalation of the dust may cause allergic reactions and/or respiratory diseases to the operator or bystanders. Certain kinds of dust are classified as carcinogenic such as oak and beech dust especially in conjunction with additives for wood conditioning (chromate, wood preservative).

If the extracted air is discharged into the room, ensure there is an adequate air change rate (L) in the room. Observe the regulations that apply in your country.

 **Caution!** This device contains dust that is harmful to health. Discharge and maintenance operations (including disposal of the dust collection containers) must only be carried out by qualified specialists wearing appropriate protective clothing and equipment.

6. Special safety instructions for battery packs

Before fitting the battery pack, make sure that the machine is switched off.

Remove the battery pack from the machine before making any adjustments, changing tools, maintaining or cleaning.

 Protect battery packs from water and moisture!

 Do not expose battery packs to fire!

Do not use faulty or deformed battery packs!

Do not open battery packs!

Do not touch or short circuit battery pack contacts!

 A slightly acidic, flammable fluid may leak from defective Li-Ion battery packs!

 If battery fluid leaks out and comes into contact with your skin, rinse immediately with plenty of water. If battery fluid leaks out and comes into contact with your eyes, wash them with clean water and seek medical attention immediately!

If the machine is defective, remove the battery pack from the machine. Remove the battery pack from the machine before making any adjustments, changing tools, maintaining or cleaning.

Before fitting the battery pack, make sure that the machine is switched off.

Hold the machine when removing and inserting the battery pack so that the on/off switch cannot be unintentionally pressed.

If the machine is defective, remove the battery pack from the machine.

Do not remove the battery pack when the device is in operation.

Before replacing the battery pack, switch off the device.

Do not operate devices or accessories under the following conditions:

- If the device has recognisable damage (cracks/breaks),
- Battery pack is defective,
- If there is a suspected non-visible defect (after a fall).

Only use the device with the battery cover closed. Keep the battery cover closed, even when the battery pack is not inserted. After closing the battery pack cover, check to ensure the locking mechanism on the cover has engaged.

Do not use the device in low (<-20°C) or very high (>40°C) temperatures.

Transport of Li-Ion battery packs:

The shipping of Li-Ion battery pack is subject to laws related to the carriage of hazardous goods (UN

3480 and UN 3481). Inform yourself of the currently valid specifications when shipping Li-Ion battery packs. If necessary, consult your freight forwarder. Certified packaging is available from Metabo.

Only send the battery pack if the housing is intact and no fluid is leaking. Remove the battery pack from the machine for shipping. Prevent the contacts from short-circuiting (e.g. by protecting them with adhesive tape).

7. Overview

See page 2/4.

- 1 Roll brake
- 2 Container
- 3 Sealing cap (only M/H devices)*
- 4 Suction opening
- 5 Toggle switch manual/auto*
- 6 Capacity and signal indicator
- 7 Capacity indicator button
- 8 Carry handle
- 9 Upper part
- 10 Fixture for case system
- 11 Case system unlocking mechanism
- 12 Volume flow control display (only M/H devices)
- 13 Compartment for battery pack
- 14 Switch eco/off/boost
- 15 Snap lock
- 16 Hand grip of case *
- 17 Rubber for hose fixing
- 18 Battery pack release
- 19 Battery pack
- 20 Capacity and signal display*
- 21 Button for capacity and signal indicator*
- 22 Roll protection/side handle
- 23 Rear end suction hose
- 24 Front end suction hose
- 25 Fixtures for vacuum cleaner bags
- 26 Fleece filter bag *
- 27 PE disposal bag *
- 28 Special filter bag H-class*
- 29 Accessory fixtures for nozzles and hose
- 30 Screws
- 31 Filter closure
- 32 Filter cover
- 33 Filter
- 34 Filter cage
- 35 Float
- 36 Connecting sleeve
- 37 Auxiliary air slide

- 38 Air inlet
- 39 Button for filter cleaning 'PressClean' (PC)
- 40 CordlessControl transmitter*

*equipment-specific

8. Initial Operation

 **Prior to use, check that you are using a battery pack suitable for the device.**

8.1 Battery pack

Charge the battery pack (19) before use.

Recharge the battery pack if performance diminishes.

The ideal storage temperature is between 10°C and 30°C.

8.2 Removing and inserting the battery pack

Remove: Press the battery pack release button (18) and remove the battery pack (19) .

To insert: Slide the battery pack (19) in until it engages.

- recommended capacity 8.0 Ah and greater. The use of battery packs with a smaller capacity (Ah) reduces the service life but not the suction power.
- We recommend the use of battery packs with identical item number.
- The use of battery packs with different capacity (Ah) is permitted. In this case, the battery pack with the smaller capacity (Ah) determines the useful life.

8.3 Use a fleece filter bag 635424000 (26) (see fig. C S. 2)

We recommend using fleece filter bags for:

- Applications, where small amounts of fine dust are created (e.g. spot-grinding and grinding of paint and lacquer coatings, extraction of drilling applications with small diameters < 10 mm of short duration, etc.).
- Use of machines, such as: routers, planers, small grinding machines, etc.

When using a fleece bag the filter cleaning is non-functional.

switch machine OFF; Remove the battery packs. Open the snap locks (15). Remove the upper part (9) of the device from the container (2).

See illustration C, page 2. Insert a new fleece filter bag in the fixture (25) provided.

Replace the upper part of the device on the container, close the snap locks.

8.4 Use a PE disposal bag 635425000/ 635426000 (27) (see fig. C S. 2)

We recommend the use of PE-disposal bags for:

- Applications, where larger amounts of dust are created (e.g. removal of plaster surfaces, spot-grinding and grinding of screeds, etc.).
- Use of machines, such as e.g.: renovation milling machines, renovation grinders, drywall grinders, wall grinders etc.

switch machine OFF; Remove the battery packs. Open the snap locks (15). Remove the upper part (9) of the device from the container (2).

Spread out the PE disposal bag (27) evenly across the container floor. The round holes of the bag must be on the inside of the container. Arrange the edges of the PE disposal bag around the container rim so that the PE disposal bag is firmly clamped on all sides by the upper part (9) once replaced. The marking line on the bag must be positioned on the edge of the container (see fig. C p. 2).

Replace the upper part of the device on the container, close the snap locks.

8.5 Use a special filter bag H-class 635427000 (28) (see fig. C S. 2)

The special filter bag must be used in the case of harmful dust.

switch machine OFF; Remove the battery packs. Open the snap locks (15). Remove the upper part (9) of the device from the container (2).

Spread out the PE disposal bag evenly across the container floor. Arrange the edges of the PE filter bag around the container rim so that the PE bag is firmly clamped on all sides by the attached upper part (9). The round holes of the bag must be on the inside of the container. The marking line on the bag must be positioned on the edge of the container (see fig. C p. 2).

Insert the fleece inner bag glued to the PE outer bag into the fixture (25) provided.

Replace the upper part on the container and close the snap locks

8.6 Mount accessory fixtures for nozzles and hose (29)

Fix accessory fixture (29) with enclosed screws and suitable tools to the device as shown in fig. D p. 2.

8.7 Installing the suction hose

Plug the rear end of the suction hose (23) into the suction opening (4).

8.8 Removing and attaching the connecting sleeve (36)

Fitting see p. 2 fig. F:

Removal:

Loosen the fitted connecting sleeve (36) by turning against the hose fixture (fig. F).

Attaching:

Insert the front hose end (24) with the quick-release catch into the sleeve until the catch engages.

8.9 Regulating the suction power

By turning the auxiliary air slide (37) the air supply on the air intake (38) and thus the suction power can be regulated.

9. Device

9.1 Switching On/Off, suction power

Prior to switching on the device set the respective suction power via the rotary switch (14):

Off= vacuum cleaner off

ECO = vacuum cleaner on (manual operation)

Boost = high suction power.

The suction power can also be changed with the machine in operation.

9.2 Manual mode

Move the switch (5), if fitted (depending on model*), to "MAN" position and move the switch (14) to "ECO" or "Boost" position. The device runs continuously. Capacity display (6) shows the battery pack capacity continuously.

9.3 Automatic switch-on "CORDLESS CONTROL" (depending on model)

1. Switching off: Move switch (14) to "O" position. Capacity display is off. The device does not use any power.

2. Move the switch (5) to "AUTO" and switch (14) to "ECO" or "BOOST" position. The device is now in standby mode and can be switched on and off by means of "CORDLESS CONTROL".

Capacity display (6) shows the battery pack capacity continuously, as long as standby mode is active.

Information on "automatic": If the switch is turned to "AUTO", the vacuum cleaner will be ready for operation for 10 hours (standby). Capacity display (6) shows the battery pack capacity. Without vacuuming, the device will switch off automatically 10 hours after the last operation (sleep mode, capacity display off, the device does not use any power). To wake up the device (restore standby): turn main switch (14) to "OFF" and then again to "ECO" or "BOOST". Alternatively: press the capacity indicator button (7).

Information on "CordlessControl": The device starts/stops automatically when switching on/off the power tool equipped with a CordlessControl (40) transmitter (suction hose). Manual start/stop of the vacuum cleaner is also possible by pressing a button on the CordlessControl transmitter. Follow the operating instructions of the CordlessControl transmitter.

The CordlessControl transmitter is connected to the vacuum cleaner by default. In the event of battery replacement or when replacing the unit, reconnect:

1. Turn switch (14) to the "OFF" position.
2. Turn toggle switch (5) to the "AUTO" position.
3. Press the button on the transmitter (40) until the blue LED flashes.
4. Keep the transmitter (40) pressed and set switch (14) to "BOOST".

5. Transmitter (40) starts to blink green, keep pressed until the LED goes out.

6. The transmitter (40) is now connected to the vacuum cleaner.

9.4 PressClean

See illustration G, page 2. To clean the filter (33) using a strong air flow: Press the button (39) whilst the suction is running (press down three times) while keeping the suction opening shut (on the suction hose or on the container).

9.5 Volume flow control display (12) (only for devices of dust class M and H)

If the volume flow falls below 20m/s, the LED flashes red and an acoustic signal is emitted.

The volume flow control display lights up and there is an additional acoustic signal when the container is full and/or if the suction hose is blocked. ➡ 13

10. Use

10.1 Dry Vacuuming

Vacuum using a dry filter, dry device and dry accessories only. If the cartridge is damp, dust may stick and form a crust.

Always use fleece filter bag (26) or PE disposal bag (27) together with pleated filter (33).

10.2 Wet vacuuming

 Never operate the machine without inserting filter or special wet filter. The machine may be destroyed and water may also escape.

Before carrying out any wet vacuuming, remove the dry vacuumed material. This process will prevent severe soiling and encrustation.

The appliance has a float system that enables it to switch off the air flow when the maximum liquid level is reached. When this happens, you will hear a distinct change in the sound of the motor. In this case switch off the device. Remove battery pack. Only vacuum liquids when the float (35) is functioning properly (see chapter 12. maintenance).

After switching off, some water may run back out of the hose.

Before emptying, first of all take the suction hose out of the liquid.

If you are then going to dry vacuum, insert a dry filter. If there is frequent switching between dry and wet vacuuming, we recommend the use of a second (replacement) filter. Allow the filter, container and accessories to dry: otherwise dust may adhere to damp components.

Before storage: leave humid filter and the inside of the dust container to dry completely.

10.3 Transport

Remove battery pack.

L class: Leave the hose on the machine to prevent dust from accidentally being released.

M and H class: with the hose disconnected, close the suction inlet with the plug. Insert the hose ends into each other so that no dust can escape from the hose.

Secure the suction hose to the appliance using the accessory fixture (29) and rubber (17).

The upper part (9) must be securely sealed to the container (2) - check that the snap locks (15) are closed.

 **The handles (8) and (16) are only permitted for manual transport - not for attachment to cranes or similar! Do not lift either the vacuum cleaner or the suitcase attached to the handles overhead of people.**

11. Cleaning

11.1 General Cleaning Instructions

Clean the container and accessories with water. Wipe the upper part (9) with a damp cloth.

Caution! This device contains dust that is harmful to health. Discharge and maintenance operations (including disposal of the dust collection containers) must only be carried out by qualified specialists wearing appropriate protective clothing and equipment.

Emptying the Container

 Only permitted for dusts with occupational exposure limits > 1 mg/m³.

- Remove battery pack. Secure against unintentional startup.
- Open the snap locks (15). Remove the upper part (9) of the device from the container (2).
- Tip out the container.

Disposing the fleece filter bag (26)

- Remove battery pack. Secure against unintentional startup.
- Put on a dust mask.
- Open the snap locks (15). Remove the upper part (9) of the device from the container (2).
- Close the fleece filter bag and pull upwards from the fixture (25).
- Dispose of the vacuumed material in accordance with legal regulations.

Disposal of the PE disposal bag (27)

- Plug in the charged battery pack.
- Switch on the vacuum cleaner and clean the filter: Press the button (39) ('PressClean' see section 9.4).
- Switch off the vacuum cleaner: turn the switch (14) to the "OFF" position.
- Put on a dust mask.
- Open the snap locks (15). Remove the upper part (9) of the device from the container (2). Before setting down the upper part, turn switch (14) to the "ECO" position so that any falling dust is vacuumed.
- Pull the PE filter bag (27) off the container, close the bag and fix it with a cable tie.
- Dispose of the vacuumed material in accordance with legal regulations.

12. Maintenance

12.1 General instructions

 Before performing any maintenance, always switch off the device and remove the battery pack. Secure against unintentional startup.

 Clean the device (see chapter 11.).

For maintenance by the user, the vacuum cleaner must be taken apart, cleaned and maintained, to the extent possible, without endangering maintenance staff or other people.

Preventive measures

Appropriate preventive measures include: cleaning the appliance before disassembly; providing local filtered forced ventilation where the vacuum cleaner is disassembled; cleaning of the maintenance area and providing suitable personal protective clothing and equipment.

12.2 Reduction in suction power

If the suction power decreases, carry out the following steps:

1. Clean the filter (33): Press button (39) ('PressClean', see section 9.4)
2. Empty the container or replace the fleece filter bag (26) or PE disposal bag (27).
3. Replace the filter (33), or shake it out, brush it off or remove it, rinse under running water, dry and reinsert (see section 12.3).

12.3 Replacing the filter

- Clean the filter (33) again before replacement: Press the button (39) ('PressClean', see section 9.4).
- Remove battery pack. Secure against unintentional startup.
- Open the snap locks (15). Remove the upper part (9) of the device from the container (2).

See illustration E, page 2. Loosen closure (31) (see imprint). Remove filter cover (32) and filter (33).

Seal the old filter immediately in a dust-tight plastic bag and dispose of it in accordance with regulations.

12.4 Water sensor

 **CAUTION-** Regularly clean the mobile float (35) that is incorporated in the filter cage (34) and check it for signs of damage.

12.5 Technical inspection

At least once a year, the manufacturer or a suitably qualified and trained person must carry out a dust test, e.g. to check for damage to the filter, verify that the device is air-tight and that the control unit is functioning correctly.

For maintenance by the user, the vacuum cleaner must be taken apart, cleaned and maintained, to the extent possible, without endangering maintenance staff or other people.

Preventive measures

Appropriate preventive measures include: cleaning the appliance before disassembly; providing local filtered forced ventilation where the vacuum cleaner is disassembled; cleaning of the maintenance area and providing suitable personal protective clothing and equipment.

When carrying out maintenance or repairs, it is essential to dispose of any contaminated objects that cannot be adequately cleaned. These objects must be disposed of using impermeable bags and in accordance with the applicable regulations for removing such waste.

13. Troubleshooting

13.1 Reduction in suction power

See the instructions in the section on Cleaning.

- Is the filter (33) dirty? - clean.
- Fleece filter bag (26) full? - replace.
- PE disposal bag (27) full? - replace.
- Container (2) full? - empty.
- Nozzle, tubes or hose blocked? - clean.

13.2 Device will not start

- Has the battery pack been inserted correctly?
- Has the battery pack been charged?
- Is the battery pack defective?
- Device hood correctly closed?
- Has the water sensor cut off? - Empty the container; then switch on and off again.
- Switch (14) in "AUTO" position? - Set to "MAN" position. See chapter 9.1.
- The vacuum cleaner is not switched on or off by means of a power tool, even though switch (5) is set to the "AUTO" position. -- Check Cordless Control transmitter (press button). Is the radio connection ok? Subsequently mount the transmitter directly on the power tool.

 Do not interfere with the device. Contact an authorized workshop or Metabo's after-sales service department (see chapter 15. on Repairs).

14. Accessories

Use only original Metabo or CAS (Cordless Alliance System) battery packs and accessories. Use only accessories that fulfil the requirements and specifications listed in these operating instructions.

Accessories, see page 4.

For a complete range of accessories, see www.metabo.com or the catalogue

15. Repairs

Repairs to devices must be carried out by qualified electricians only!

Use only original Metabo spare parts.

Contact your local Metabo representative if you have Metabo power tools requiring repairs. For addresses see www.metabo.com.

You can download a list of spare parts from www.metabo.com.

16. Environmental Protection

Metabo's packaging can be 100% recycled.

Worn-out devices and accessories contain large amounts of valuable raw materials and plastics, which can also be recycled.

Packaging materials must be disposed of according to their labelling in accordance with municipal guidelines. Further information can be found at www.metabo.com in the "Service" section.

These instructions are printed on chlorine-free bleached paper.

 For EU countries only: Never dispose of appliances in your household waste! According to European directive 2012/19/EU on Waste Electrical and Electronic Equipment and its implementation in national law, used devices must be collected separately and delivered for environmentally-friendly recycling.

17. Technical specifications

Explanatory notes on the specifications on page 3.

Subject to change in accordance with technical progress.

K	= dust class. As per EN 60335-2-69.
U	= voltage of battery pack
p_{U1}	= max. vacuum (at the hose)
p_{U2}	= max. vacuum (at blower)
$V_{1/s1}$	= max. volume flow (at hose)
$V_{1/s2}$	= max. volume flow (at blower)
D_{max1}	= max. flow rate (at hose)
D_{max2}	= max. flow rate (at the blower)
V	= max. container volume
m	= weight (with the smallest battery pack)
S_{\emptyset}	= suction hose diameter
S_L	= suction hose length

Vibration total value (vector sum of three directions):

Typical A-effective perceived sound levels:

L_{pA} = sound pressure level

K_{pA}, K_{WA} = uncertainty

IP = protection class

During operation the noise level can exceed 80 dB(A).

Vibration (in accordance with 60335-2-69):
 $a_h < 2.5 \text{ m/s}^2$

 **Wear ear protectors!**

Measured values determined in conformity with EN 60704.

Permitted ambient temperature during operation:
 -20 °C to 50 °C (limited performance with

en ENGLISH

temperatures below 0 °C). Permitted ambient
temperature for storage: 0 °C to 30 °C

—= direct current

The technical specifications quoted are subject to
tolerances (in compliance with the relevant valid
standards).

Notice originale

1. Déclaration de conformité



Avant d'utiliser l'appareil, lisez attentivement et entièrement les consignes de sécurité ainsi que le mode d'emploi fournis. Conservez les documents fournis et veillez à les remettre avec l'appareil à tout utilisateur concerné.

2. Déclaration de conformité

Nous déclarons sous notre seule responsabilité : ces aspirateurs / dépoussiéreurs, identifiés par le type et le numéro de série *1), sont conformes à toutes les prescriptions applicables des directives *2) et normes *3). Documents techniques pour *4) - voir page 3.

3. Utilisation conforme à l'usage

AS 36-18 L 20 PC, AS 36-18 L 20 PC-CC, AS 36-18 L 30 PC-CC, AS 36-18 M 30 PC-CC, AS 36-18 H 30 PC-CC :

Cet appareil ne doit pas être utilisé par des personnes présentant des capacités physiques, sensorielles ou mentales réduites ou manquant d'expérience et/ou de connaissances, sauf si elles sont surveillées par une personne responsable de leur sécurité ou qu'elles reçoivent des instructions sur l'utilisation de l'appareil.

Veillez respecter les dispositions spécifiques au pays, ainsi que les indications du fabricant des matériaux.

Ce produit est destiné à un usage professionnel.

Il est interdit d'aspirer des poussières contenant de l'amiante.

Il est interdit d'aspirer des poussières inflammables.

Il est interdit d'aspirer des solvants inflammables ou explosifs, des produits imbibés de dissolvant, des poussières explosives, des liquides tels que de l'essence, de l'huile, de l'alcool, du diluant et des produits dont la température dépasse 60°C. Cela risque de provoquer une explosion et un incendie ! L'appareil ne doit pas être utilisé à proximité de gaz et de substances inflammables.

L'utilisateur est entièrement responsable de tous les dommages résultant d'une utilisation non conforme.

Il est impératif de respecter les consignes générales de prévention contre les accidents ainsi que les consignes de sécurité ci-jointes.

AS 36-18 L 20 PC, AS 36-18 L 20 PC-CC, AS 36-18 L 30 PC-CC :

L L'aspirateur convient à l'aspiration de la poussière et de corps solides (bris de verre, clous, etc.) ainsi que de liquides de tout type, hormis les liquides facilement inflammables et les matériaux dont la température dépasse 60°C.

L'aspirateur convient pour éliminer des poussières sèches, non combustibles, des liquides non inflammables, des copeaux de bois et des poussières dangereuses avec des valeurs limites d'exposition > 1 mg/m³.

AS 36-18 M 30 PC-CC :

M L'aspirateur convient à l'aspiration de poussières toxiques de classe M conformément à la norme EN 60335-2-69.

L'aspirateur convient pour éliminer des poussières sèches, non combustibles, des liquides non inflammables, des copeaux de bois et des poussières dangereuses avec des valeurs limites d'exposition ≥ 0,1 mg/m³.

Vous trouverez les valeurs max. d'exposition sur le lieu de travail et les matières cancérigènes dans la liste des valeurs max. d'exposition sur le lieu de travail ou auprès des associations professionnelles / institutions de votre pays.

Le résultat du contrôle des poussières se réfère uniquement à l'aspiration de poussière sèche.

L'aspirateur peut être utilisé comme :

- Aspirateur industriel (IS) pour aspirer les dépôts de poussière.
- Dépoussiéreur (ENT) pour aspirer les poussières en suspension produites par les outils d'usinage de matériaux.

L'aspirateur convient aux sollicitations d'un usage professionnel dans le domaine de l'artisanat, de l'installation, de la construction, de l'industrie, des ateliers, de la peinture, de la plâtrerie, de la menuiserie, de l'usinage du bois. Conforme à la norme EN 60335-2-69.

AS 36-18 H 30 PC-CC :

H L'aspirateur convient à l'aspiration de poussières toxiques et pathogènes de classe H. Conformément à la norme EN 60335-2-69.

L'aspirateur convient pour éliminer des poussières sèches, non combustibles, des particules cancérigènes et pathogènes, ainsi que des liquides non inflammables, des copeaux de bois et des poussières nocives pour la santé avec des valeurs limites d'exposition < 0,1 mg/m³.

Vous trouverez les valeurs max. d'exposition sur le lieu de travail et les matières cancérigènes dans la liste des valeurs max. d'exposition sur le lieu de travail ou auprès des associations professionnelles / institutions de votre pays.

Le résultat du contrôle des poussières se réfère uniquement à l'aspiration de poussière sèche.

L'aspirateur peut être utilisé comme :

- a) Aspirateur industriel (IS) pour aspirer les dépôts de poussière.
- b) Dépoussiéreur (ENT) pour aspirer les poussières en suspension produites par les outils d'usinage de matériaux.

L'aspirateur convient aux sollicitations d'un usage professionnel dans le domaine de l'artisanat, de l'installation, de la construction, de l'industrie, des ateliers, de la peinture, de la plâtrerie, de la menuiserie, de l'usinage du bois. Conforme à la norme EN 60335-2-69.

4. Consignes générales de sécurité

 Avant toute utilisation, l'utilisateur doit recevoir les informations, instructions et formations nécessaires à l'utilisation de l'appareil et des substances pour lesquelles l'appareil peut être utilisé, ainsi que les consignes de sécurité concernant l'élimination du matériel acheté.

 Avant d'utiliser l'appareil, lisez attentivement et entièrement les consignes de sécurité ainsi que le mode d'emploi fournis. Conservez les documents fournis et veillez à les remettre avec l'appareil à tout utilisateur concerné.

 Attention ! Ne pas utiliser cet appareil avant d'en avoir lu le mode d'emploi.

 **Danger!**
AVERTISSEMENT - Les opérateurs doivent recevoir des instructions appropriées sur l'utilisation de ces aspirateurs.

5. Consignes de sécurité particulières

 Pour des raisons de sécurité et afin de protéger

l'appareil, respectez les passages de texte marqués de ce symbole !

Cet appareil ne peut pas être utilisé par des personnes (y compris des enfants) avec des capacités physiques, sensorielles ou intellectuelles limitées ou manquant d'expérience et/ou de connaissances.

Ne jamais laisser les enfants utiliser l'appareil.

Surveiller les enfants afin de garantir qu'ils ne jouent pas avec l'appareil.

Avant de remplacer les brosses ou d'autres accessoires : éteindre l'appareil et retirer la fiche de la prise.

Attention ! Utiliser exclusivement les accessoires fournis avec l'appareil ou indiqués dans le mode d'emploi. L'utilisation d'autres accessoires risque d'affecter la sécurité.

Attention ! Nettoyez régulièrement le limiteur de niveau d'eau et vérifiez s'il ne présente pas de dommages visibles.

Il est interdit d'exécuter d'autres travaux que ceux décrits dans la présente notice.

Nous déclinons toute responsabilité pour les éventuels dommages en cas d'utilisation ou de réparation non conforme.

Lorsque l'appareil est rangé, laisser le flexible monté pour empêcher que de la poussière ne sorte de manière involontaire.

Ne pas mettre les appareils et les accessoires en marche lorsque :

- l'appareil présente des dommages visibles (fêlures/ cassures),
 - on soupçonne la présence d'un défaut invisible (après une chute).
- Ne pas diriger la buse, le flexible ou le tube vers des personnes ou des animaux.

AVERTISSEMENT -

Éteindre l'appareil immédiatement s'il rejette de la mousse ou de l'eau. Vider le bac collecteur et le cas échéant le filtre. Ne jamais monter, ni s'asseoir sur l'appareil.

Toujours poser le flexible de manière à ce que personne ne risque de trébucher dessus.

 Éteindre l'appareil et retirer la batterie avant chaque entretien ou nettoyage de l'appareil.

Les appareils à jet de vapeur et les nettoyeurs haute pression ne peuvent pas être utilisés pour nettoyer l'aspirateur.

Ne pas laisser l'appareil sans surveillance.

À l'extérieur, l'aspirateur ne doit pas être utilisé ou stocké dans un endroit humide.

Ne jamais ouvrir l'appareil à l'extérieur par temps de pluie ou en cas d'orage.

ATTENTION - Cette machine peut uniquement être entreposée à l'intérieur.

Les acides, l'acétone et les solvants peuvent attaquer les pièces de l'appareil.

Contamination microbienne due à l'absence de nettoyage à long terme, notamment en cas d'utilisa-

tion pour le traitement de produits alimentaires : toujours nettoyer et désinfecter l'appareil immédiatement après utilisation.

L'intérieur du couvercle doit toujours rester sec.

Ne pas utiliser l'appareil à l'extérieur en cas de basse température.

L'appareil ne doit pas être utilisé dans des locaux à atmosphère explosible.

Vérifier que le support de l'aspirateur est correctement fixé.

Consignes de sécurité spéciales pour AS 36-18 M 30 PC-CC :

Plaque d'avertissement pour les machines de la classe de poussières M :



Lors des travaux de vidage et de maintenance, suivre les consignes suivantes :

Nettoyer l'appareil avant de l'ouvrir.
Porter un masque anti-poussière.
Éviter d'exposer des personnes non concernées à la poussière.
Garantir une évacuation locale de l'air avec filtre. Ensuite, nettoyer la zone de maintenance.

Ne pas utiliser l'appareil sans le système de filtration complet. (Cassettes de filtres et sac d'élimination des déchets PE).

Le contrôle selon la norme EN 60335 Parties 1 et 2-69 a conclu que les exigences relatives à la sécurité électrique sont remplies,

même concernant l'aspiration d'un mélange eau-air.

Consignes de sécurité spéciales pour AS 36-18 H 30 PC-CC :

Plaque d'avertissement pour les machines de la classe de poussières H :



ATTENTION : Cet appareil contient des poussières toxiques. Les travaux de vidage et de maintenance, y compris l'élimination du bac collecteur, doivent être exécutés par un personnel spécialisé portant un équipement de protection approprié. Ne pas utiliser l'appareil sans le système de filtration complet.

Lors des travaux de vidage et de maintenance, suivre les consignes suivantes :

Nettoyer l'appareil avant de l'ouvrir. Porter un masque anti-poussière. Éviter d'exposer des personnes non concernées à la poussière. Garantir une évacuation locale de l'air avec filtre. Ensuite, nettoyer la zone de maintenance. Ne pas utiliser l'appareil sans le système de filtration complet. (Cassettes de filtres et sacs filtrants spéciaux de classe H).

Le contrôle selon la norme EN 60335 Parties 1 et 2-69 a conclu que les exigences relatives à la sécurité électrique sont remplies, même concernant l'aspiration d'un mélange eau-air.

AVERTISSEMENT - Ne plus utiliser les cassettes de filtres après les avoir sorties de la machine.

Consignes de sécurité spéciales pour AS 36-18 L 20 PC, AS 36-18 L 20 PC-CC, AS 36-18 L 30 PC-CC :

Plaque d'avertissement pour les outils de la classe de poussières L :



L'appareil convient à l'aspiration de matériaux légèrement toxiques. L'appareil ne convient pas pour éliminer la poussière de bois dans l'air ambiant.

Les poussières de matériaux comme les peintures au plomb, certaines essences de bois, les minéraux et les métaux, peuvent s'avérer toxiques. Toucher ou inhaler ces poussières peut entraîner des réactions allergiques et/ou des maladies respiratoires chez l'utilisateur ou les personnes se trouvant à proximité.

Certaines poussières provenant, par exemple, du chêne ou du hêtre sont considérées comme cancérogènes, particulièrement lorsqu'elles sont associées à des adjuvants de traitement du bois (chromate, produit de protection du bois).

Si l'air d'évacuation est rejeté dans la pièce, celle-ci doit présenter un taux de renouvellement de l'air L suffisant. Se reporter à la réglementation nationale.

 Attention ! Cet appareil contient des poussières toxiques. Les travaux de vidage et de maintenance, y compris l'élimination du bac collecteur, doivent être exécutés par un personnel spécialisé portant un équipement de protection approprié.

6. Consignes de sécurité spéciales pour les batteries

S'assurer que la machine est débranchée avant d'installer la batterie.

Retirer la batterie de l'outil avant toute opération de réglage, de changement d'accessoire, de maintenance ou de nettoyage.



Protéger les batteries de l'humidité !



Ne pas exposer les batteries au feu !

N'utilisez pas de batteries défectueuses ou déformées !
N'ouvrez pas les batteries !
Ne touchez ni ne court-circuitez jamais entre eux les contacts d'une batterie !



Une batterie Li-Ion défectueuse peut occasionner une fuite de liquide légèrement acide et inflammable !



En cas de fuite de liquide de batterie et de contact avec la peau, rincez immédiatement et abondamment à l'eau. En cas de projection dans les yeux, lavez-les à l'eau propre et consultez immédiatement un médecin !
Si la machine est défectueuse, retirer la batterie.

Retirer la batterie de l'outil avant toute opération de réglage, de

changement d'accessoire, de maintenance ou de nettoyage.

S'assurer que la machine est débranchée avant d'installer la batterie.

Lors du retrait et de la mise en place de la batterie, tenir l'outil de telle sorte que l'interrupteur de marche/arrêt ne puisse pas être actionné involontairement.

Si la machine est défectueuse, retirer la batterie de la machine.

Ne pas retirer la batterie pendant que l'appareil est en marche.

Éteindre l'appareil avant de remplacer la batterie.

Ne pas mettre les appareils et les accessoires en marche lorsque :

- l'appareil présente des dommages visibles (fêlures/cassures),
- la batterie est défectueuse,
- on soupçonne la présence d'un défaut invisible (après une chute).

Uniquement utiliser l'appareil avec couvercle de batterie fermé. Le couvercle de batterie doit également rester fermé lorsqu'il n'y a pas de batterie. Une fois le couvercle de batterie fermé, il faut vérifier si le verrouillage du couvercle est bien encliqueté.

Ne pas utiliser l'appareil lorsque la température est très basse (< 20 °C) ou très élevée (> 40 °C).

Transport de batteries Li-Ion :

L'expédition de batteries Li-Ion est soumise à la législation sur les produits dangereux (UN 3480 et UN 3481). Lors de l'envoi de batteries Li-Ion, renseignez-vous sur les prescriptions actuellement valables. Le cas échéant, veuillez

vous renseigner auprès de votre transporteur. Un emballage certifié est disponible chez Metabo.

Envoyez uniquement des batteries dont le boîtier est intact et qui ne présentent pas de fuite. Retirez la batterie de la machine pour l'envoyer. Protégez les contacts contre les courts-circuits (par exemple en les isolant à l'aide de ruban adhésif).

7. Vue d'ensemble

Voir page 2/4.

- 1 Frein des roues
- 2 Bac collecteur
- 3 Bouchon de fermeture (uniquement appareils M/H)*
- 4 Ouverture d'aspiration
- 5 Interrupteur à bascule mode manuel/automatique*
- 6 Indicateur de capacité et de signalisation
- 7 Bouton de l'indicateur de capacité
- 8 Poignée de transport
- 9 Partie supérieure
- 10 Logement pour système de coffret
- 11 Déverrouillage du système de coffret
- 12 Témoin de contrôle du débit volumétrique (uniquement appareils M/H)
- 13 Compartiment pour la batterie
- 14 Interrupteur Eco/Off/Boost
- 15 Fermeture à crans
- 16 Poignée mallette *
- 17 Élastique pour la fixation du flexible
- 18 Bouton de déverrouillage de la batterie
- 19 Batterie
- 20 Indicateur de capacité et de signalisation*
- 21 Bouton de l'indicateur de capacité et de signalisation*
- 22 Protection des roues/poignée
- 23 Extrémité arrière du flexible d'aspiration
- 24 Extrémité avant du flexible d'aspiration
- 25 Logements pour sacs filtrants
- 26 Sac filtrant en non-tissé*
- 27 Sac d'élimination des déchets en PE
- 28 Sac filtrant spécial de classe H*
- 29 Logements pour accessoires pour buses et flexible
- 30 Vis
- 31 Fermeture du filtre
- 32 Couvercle du filtre
- 33 Filtre
- 34 Panier-support du filtre
- 35 Flotteur
- 36 Manchon de raccord
- 37 Régulateur d'air

- 38 Admission d'air
- 39 Bouton de nettoyage du filtre « PressClean » (PC)
- 40 Émetteur CordlessControl*

*en fonction de l'équipement

8. Mise en service

 **Avant la mise en service, vérifiez si la batterie est adaptée à l'appareil.**

8.1 Batterie

Charger la batterie (19) avant l'utilisation.

En cas de baisse de puissance, recharger la batterie.

La température de stockage optimale se situe entre 10 °C et 30 °C.

8.2 Retrait et mise en place de la batterie

Retrait : appuyer sur le bouton de déverrouillage de la batterie (18) et retirer la batterie (19).

Installation : insérez la batterie (19) jusqu'à ce qu'elle s'encliquète.

- Capacité recommandée : 8,0 Ah et plus. L'utilisation de batteries d'une plus faible capacité (Ah) réduit la durée d'utilisation, mais pas la capacité d'aspiration.

- Nous conseillons d'utiliser des batteries avec la même référence.

- Il est possible d'utiliser des batteries avec des capacités (Ah) différentes. Dans ce cas, la batterie de la plus faible capacité (Ah) détermine la durée d'utilisation.

8.3 Installer le sac filtrant en non-tissé 635424000 (26) (voir fig. C, page 2)

Nous conseillons d'utiliser des sacs filtrants en non-tissé pour :

- les applications qui génèrent l'émission de petites quantités de poussières fines sont émises (par exemple en cas de ponçage de revêtements de peinture et de vernis, pour aspirer des petits trous d'alésage avec un faible diamètre < 10 mm, etc.).
- Utilisation de machines, comme des défonceuses, des raboteuses, des petites ponçuses, etc.

En cas d'utilisation d'un sac en non-tissé, le nettoyage du filtre n'est pas nécessaire.

Mettre l'appareil hors tension. Retirer les batteries. Ouvrir les fermetures crantées (15). Retirer la partie supérieure (9) du bac collecteur (2).

Voir figure C, page 2. Installer le nouveau sac filtrant en non-tissé dans le logement (25) prévu à cet effet.

Replacer la partie supérieure du bac collecteur, fermer les fermetures crantées.

8.4 Installer le sac d'élimination des déchets en PE 635425000/635426000 (27) (voir fig. C, page 2)

Nous recommandons d'utiliser des sacs d'élimination des déchets en PE dans les cas suivants :

- Applications dans le cadre desquelles de grandes quantités de poussières fines sont émises (par exemple en cas d'enlèvement d'enduit, de ponçage de chapes, etc.).
- Utilisation de machines comme des fraiseuses à rénover, des ponceuses à rénover, des ponceuses pour construction sèche, des rainureuses, etc.

Mettre l'appareil hors tension. Retirer les batteries. Ouvrir les fermetures crantées (15). Retirer la partie supérieure (9) du bac collecteur (2).

Étendre le sac d'élimination des déchets en PE (27) de manière uniforme au fond du bac collecteur. Les trous ronds du sac doivent se trouver à l'intérieur du bac collecteur. Poser les bords du sac d'élimination des déchets en PE sur le bord du bac collecteur de manière à ce que le sac d'élimination des déchets en PE soit entièrement fixé sur la partie supérieure (9). La ligne de repère sur le sac doit être positionnée sur le bord du bac collecteur (voir fig. C, page 2).

Replacer la partie supérieure du bac collecteur, fermer les fermetures crantées.

8.5 Installer le sac filtrant spécial de classe H 635427000 (28) (voir fig. C, page 2)

Le sac filtrant spécial doit être utilisé pour les poussières toxiques.

Mettre l'appareil hors tension. Retirer les batteries. Ouvrir les fermetures crantées (15). Retirer la partie supérieure (9) du bac collecteur (2).

Étendre le sac extérieur d'élimination des déchets en PE de manière uniforme au fond du bac collecteur. Poser les bords du sac extérieur d'élimination des déchets en PE sur le bord du bac collecteur de manière à ce que le sac d'élimination des déchets en PE soit entièrement fixé sur la partie supérieure (9). Les trous ronds du sac doivent se trouver à l'intérieur du bac collecteur. La ligne de repère sur le sac doit être positionnée sur le bord du bac collecteur (voir fig. C, page 2).

Installer le sac intérieur en non-tissé collé au sac extérieur en PE dans le logement (25) prévu à cet effet.

Remettre la partie supérieure sur le bac collecteur, fermer les fermetures à crans

8.6 Monter les logements pour accessoires pour buses et flexibles (29)

Fixer le logement pour accessoires (29) sur l'appareil à l'aide des vis fournies et de l'outil adapté comme indiqué dans la fig. D, p. 2.

8.7 Monter le flexible d'aspiration

Insérer l'extrémité arrière du flexible d'aspiration (23) dans l'ouverture d'aspiration (4).

8.8 Retirer le manchon de raccord (36) et le fixer

Montage voir p. 2, fig. F

Démontage:

Détacher le manchon de raccord (36) en le faisant tourner dans le sens contraire de la fixation de flexible (fig. F).

Montage:

Insérer l'extrémité avant du flexible (24) avec fermeture à clic dans le manchon jusqu'à ce que la fermeture s'enclenche.

8.9 Régler la puissance d'aspiration

Tourner le régulateur d'air (37) permet de régler l'apport d'air au niveau de l'admission d'air (38) et donc la puissance d'aspiration.

9. Appareil

9.1 Mise en marche/arrêt, puissance d'aspiration

Avant de mettre l'appareil en marche, régler la puissance d'aspiration à l'aide de l'interrupteur (14) :

Off = aspirateur éteint

ECO = aspirateur en marche (mode manuel)

Boost = puissance d'aspiration élevée.

La puissance d'aspiration peut également être modifiée lorsque l'appareil est en marche.

9.2 Mode manuel

Si l'appareil en est équipé (en fonction de l'équipement*), placer l'interrupteur (5) sur la position « MAN » et l'interrupteur (14) sur la position « ECO » ou « Boost ». L'appareil reste allumé. L'indicateur de capacité (6) indique constamment la capacité de la batterie.

9.3 Mise en marche automatique « CORDLESS CONTROL » (en fonction de l'équipement)

1. Arrêt : Mettre l'interrupteur (14) en position « Off ». L'indicateur de capacité est éteint. L'appareil ne consomme pas d'électricité.

2. Placer l'interrupteur (5) sur la position « AUTO » et l'interrupteur (14) sur la position « ECO » ou « BOOST ». L'appareil est en mode veille et se met en marche/s'arrête automatiquement grâce au « CORDLESS CONTROL ».

L'indicateur de capacité (6) indique constamment la capacité de la batterie, tant que le mode veille est actif.

Remarque concernant le « mode automatique » : lorsque l'interrupteur est sur AUTO, l'aspirateur est prêt à l'emploi durant 10 heures (veille). L'indicateur de capacité (5) indique la capacité de la batterie. En l'absence d'aspiration, l'appareil s'éteint automatiquement 10 heures après la dernière mise en marche (mode sleep, l'indicateur de capacité est éteint, l'appareil ne consomme pas d'électricité).

Pour réactiver l'appareil (rétablir le mode veille) : placer l'interrupteur (14) sur « OFF » et ensuite de nouveau sur « ECO » ou « BOOST ». Alternative : appuyer sur le bouton de l'indicateur de capacité (7).

Remarque concernant le « CordlessControl » : l'appareil se met en marche/s'arrête automatiquement lors de la mise en marche/l'arrêt de l'outil électrique équipé d'un émetteur CordlessControl (40) (flexible d'aspiration). Le bouton sur l'émetteur CordlessControl permet également la mise en marche/l'arrêt manuel de l'aspirateur. Respecter le mode d'emploi de l'émetteur CordlessControl.

L'émetteur CordlessControl est connecté à l'aspirateur par défaut. En cas de changement de batterie ou de remplacement de l'appareil, il doit être reconnecté :

1. Positionner l'interrupteur (14) sur « OFF ».
2. Positionner l'interrupteur à bascule (5) sur « AUTO ».
3. Appuyer sur le bouton de l'émetteur (40) jusqu'à ce que la LED bleue clignote.
4. Maintenir le bouton de l'émetteur (40) enfoncé et positionner l'interrupteur (14) sur « BOOST ».
5. L'émetteur (40) se met à clignoter, le maintenir enfoncé jusqu'à ce que la LED s'éteigne.
6. L'émetteur (40) est maintenant connecté à l'aspirateur.

9.4 PressClean

Voir figure G, page 2. Pour nettoyer le filtre (33) par un puissant flux d'air : actionner le bouton (39) pendant l'aspiration (appuyer 3 fois) tout en obturant l'ouverture d'aspiration (au niveau du flexible d'aspiration ou du bac collecteur).

9.5 Témoin de contrôle du débit volumétrique (12) (uniquement pour les appareils des classes de poussière M et H)

Lorsque le débit volumétrique de 20 m/sec. est dépassé, la LED clignote en rouge et un signal sonore retentit.

Lorsque le bac collecteur est plein et/ou le flexible d'aspiration est obturé, le témoin de contrôle du débit volumétrique s'allume et un signal sonore retentit. ➔ 13

10. Utilisation

10.1 Aspiration de poussières

Aspirer uniquement en utilisant des filtres, un appareil et des accessoires secs. Si ceux-ci sont humides, la poussière risque de s'y accrocher et les encrasser.

Toujours utiliser le sac filtrant en non-tissé (26) ou le sac d'élimination des déchets en PE (27) avec un filtre (33).

10.2 Aspiration de liquides

 Ne jamais utiliser l'appareil sans filtre ou sans filtre spécial pour l'aspiration de liquides. Cela peut entraîner la destruction de l'appareil. En outre de l'eau risque de s'écouler.

Éliminer les poussières sèches avant d'aspirer le liquide. Cela permet d'éviter un fort encrassement et une forte incrustation

L'appareil dispose d'un système à flotteur qui coupe le flux d'air par l'appareil lorsque le niveau max. de liquide est atteint. Dans ce cas, vous entendrez une nette modification du bruit du moteur. Dans ce cas, éteignez l'appareil. Retirez la batterie. Aspirez uniquement des liquides si le flotteur (35) fonctionne correctement (voir chapitre 12. Maintenance).

Après l'arrêt, une petite quantité d'eau peut refluer du flexible.

Avant de vider l'appareil, sortir le flexible d'aspiration du liquide.

Avant d'enchaîner par une aspiration de poussières, insérer des filtres secs. En cas de changements fréquents entre l'aspiration de poussières et l'aspiration de liquide, nous recommandons d'utiliser un second filtre (de rechange). Laisser sécher le filtre, le bac collecteur et les accessoires pour que la poussière ne colle pas aux parties humides.

Avant le stockage : laisser entièrement sécher les filtres humides et l'intérieur du bac à saleté.

10.3 Transport

Retirez la batterie.

Classe L : laisser le flexible sur l'appareil, afin d'empêcher l'échappement involontaire de poussières.

Classe M et H : lorsque le flexible est retiré, fermer l'ouverture d'aspiration avec le bouchon. Insérer une extrémité du flexible dans l'autre afin d'éviter que de la poussière ne s'échappe du flexible.

Fixer le flexible d'aspiration à l'aide du logement pour accessoires (29) et de l'élastique (17).

La partie supérieure (9) doit être fermement fixée au bac collecteur (2). Vérifier que les fermetures à crans (15) sont fermées.

 **Les poignées (8) et (16) peuvent uniquement être utilisées pour le transport manuel et pas pour la fixation sur des grues ou d'autres engins similaires ! Ne pas lever l'aspirateur ou la mallette au-dessus de personnes lorsqu'ils sont fixés par les poignées.**

11. Nettoyage

11.1 Consignes générales pour le nettoyage

Nettoyer le bac collecteur et les accessoires à l'eau. Nettoyer la partie supérieure (9) avec un chiffon humide.

Attention ! Cet appareil contient des poussières toxiques. Les travaux de vidage et de maintenance,

y compris l'élimination du bac collecteur, doivent être exécutés par un personnel spécialisé portant un équipement de protection approprié.

Vidange du bac collecteur

 Uniquement autorisé avec des poussières dont la valeur limite d'exposition est $> 1 \text{ mg/m}^3$.

- Retirez la batterie. Protéger contre un démarrage involontaire.
- Ouvrir les fermetures crantées (15). Retirer la partie supérieure (9) du bac collecteur (2).
- Vider le bac collecteur en l'inclinant.

Éliminer le sac filtrant en non-tissé (26)

- Retirez la batterie. Protéger contre un démarrage involontaire.
- Mettre un masque anti-poussières.
- Ouvrir les fermetures crantées (15). Retirer la partie supérieure (9) du bac collecteur (2).
- Fermer le sac filtrant en non-tissé et le sortir du logement (25) en le tirant vers le haut.
- Éliminer la poussière conformément aux prescriptions légales.

Jeter le sac d'élimination des déchets en PE (27)

- Installer la batterie chargée
- Allumer l'aspirateur et nettoyer le filtre : appuyer sur le bouton (39) (« PressClean » voir chapitre 9.4).
- Éteindre l'aspirateur : placer l'interrupteur (14) sur la position « OFF ».
- Mettre un masque anti-poussières.
- Ouvrir les fermetures crantées (15). Retirer la partie supérieure (9) du bac collecteur (2). Avant de déposer la partie supérieure du bac collecteur, positionner l'interrupteur (14) sur « ECO » afin d'aspirer la poussière éventuellement en suspension.
- Sortir le sac d'élimination des déchets en PE (27) du bac collecteur, fermer le sac et le fixer avec un serre-câble.
- Éliminer la poussière conformément aux prescriptions légales.

12. Maintenance

12.1 Consignes générales

 Éteindre l'appareil et retirer la batterie avant chaque entretien. Protéger contre un démarrage involontaire.

 Nettoyer l'appareil (voir chapitre 11.).

Si l'utilisateur se charge de la maintenance, il doit démonter l'aspirateur, le nettoyer et effectuer les travaux de maintenance à condition qu'ils soient réalisables sans mettre le personnel de maintenance ou d'autres personnes en danger.

Mesures de précaution

Les mesures de précaution comprennent le nettoyage avant le démontage, mesure de prévention pour la ventilation forcée filtrée locale où l'aspirateur est démonté, nettoyage de la zone de maintenance et équipement de protection individuelle.

12.2 Réduction de la puissance d'aspiration

En cas de diminution de la puissance d'aspiration, prendre les mesures suivantes :

1. Nettoyage du filtre (33) : appuyer sur le bouton (39) (« PressClean » voir chapitre 9.4)
2. Vider le bac collecteur ou remplacer le sac filtrant en non-tissé (26) ou le sac d'élimination des déchets en PE (27).
3. Remplacer le filtre (33) ou le secouer, le brosser ou le retirer et le rincer à l'eau courante (voir chapitre 12.3).

12.3 Remplacer le filtre

- Nettoyer une nouvelle fois le filtre (33) avant le remplacement : appuyer sur le bouton (39) (« PressClean » voir chapitre 9.4).
 - Retirez la batterie. Protéger contre un démarrage involontaire.
 - Ouvrir les fermetures crantées (15). Retirer la partie supérieure (9) du bac collecteur (2).
- Voir l'illustration E, page 2. Ouvrir la fermeture (31) (voir marquage). Retirer le couvercle du filtre (32) et le filtre (33).

Jeter immédiatement le filtre usagé dans un sac plastique étanche à la poussière et éliminer le sac de façon conforme aux prescriptions.

12.4 Capteur d'eau

 ATTENTION - Nettoyer régulièrement le flotteur (35) mobile intégré dans le panier-support du filtre (34) et vérifier s'il n'est pas endommagé.

12.5 Contrôle technique

Un contrôle technique doit être effectué au moins une fois par an par le fabricant ou une personne qualifiée pour vérifier l'état du filtre, l'étanchéité de l'appareil et le fonctionnement du dispositif de contrôle.

Si l'utilisateur se charge de la maintenance, il doit démonter l'aspirateur, le nettoyer et effectuer les travaux de maintenance à condition qu'ils soient réalisables sans mettre le personnel de maintenance ou d'autres personnes en danger.

Mesures de précaution

Les mesures de précaution comprennent le nettoyage avant le démontage, mesure de prévention pour la ventilation forcée filtrée locale où l'aspirateur est démonté, nettoyage de la zone de maintenance et équipement de protection individuelle.

Lors de tous les travaux de maintenance ou de réparation, éliminer tous les objets salis ne pouvant pas être suffisamment nettoyés. Éliminer ces objets dans des sacs hermétiques conformément aux dispositions en vigueur pour l'élimination de ce type de déchets.

13. Dépannage

13.1 Réduction de la puissance d'aspiration

Respecter les consignes indiquées au chapitre Nettoyage.

- Filtre (33) encrassé ? - Nettoyer.
- Sac filtrant en non-tissé (26) plein ? - Remplacer.
- Sac d'élimination des déchets en PE (27) plein ? - Remplacer.
- Bac collecteur (2) plein ? - Vider.
- Buse, tuyau ou flexible bouché(e) ? - Nettoyer.

13.2 L'appareil ne démarre pas

- Batterie correctement installée ?
- Batterie chargée ?
- Batterie défectueuse ?
- Le capot de l'appareil est-il correctement fermé ?
- Le capteur d'eau est désactivé ? - Vider le bac collecteur ; éteindre puis rallumer l'appareil.
- Interrupteur (14) positionné sur « AUTO » ? - le tourner en position « MAN ». Voir chapitre 9.1.
- L'aspirateur raccordé à un outil électrique ne se met pas en marche/ne s'arrête pas bien que l'interrupteur (5) soit sur « AUTO ». - Contrôler l'émetteur CordlessControl (appuyer sur le bouton). Est-ce que la connexion sans fil est en ordre ? Si oui, monter l'émetteur directement sur l'outil électrique.

 Ne procéder à aucune intervention sur l'appareil. Adressez-vous à un centre agréé ou au service après-vente Metabo (voir chapitre 15. Réparations)

14. Accessoires

Utilisez uniquement des batteries et des accessoires originaux Metabo ou CAS (Cordless Alliance System).
Utiliser exclusivement des accessoires, qui sont conformes aux exigences et aux données caractéristiques indiquées dans la présente notice d'utilisation.

Accessoire voir page 4.

Gamme d'accessoires complète, voir www.metabo.com ou le catalogue

15. Réparations

Seul un électricien est habilité à effectuer des réparations sur les appareils !

Utiliser exclusivement des pièces de rechange originales Metabo.

Pour toute réparation sur un outil Metabo, contactez le représentant Metabo. Voir les adresses sur www.metabo.com.

Les listes des pièces détachées peuvent être téléchargées sur www.metabo.com.

16. Protection de l'environnement

Les emballages Metabo sont recyclables à 100 %. Les appareils qui ne sont plus utilisés contiennent d'importantes quantités de matières premières et de matières plastiques de grande qualité pouvant être également recyclées.

Les matériaux d'emballage doivent être mis au rebut selon les directives locales, conformément à leur marquage. Vous trouverez de plus amples informations à ce sujet sur www.metabo.com dans la rubrique Service.



Ce mode d'emploi est imprimé sur du papier blanchi sans chlore.



Pour les pays européens uniquement : Ne pas jeter les appareils dans les ordures ménagères ! Conformément à la directive européenne 2012/19/UE relative aux déchets d'équipements électriques ou électroniques et à sa transposition dans la législation nationale, les appareils électriques doivent être collectés à part et soumis à un recyclage respectueux de l'environnement.

17. Caractéristiques techniques

Commentaires sur les indications de la page 3.

Sous réserve de modifications résultant de progrès techniques.

K	= classe de poussière. Conforme à la norme EN 60335-2-69.
U	= tension de la batterie
P _{U1}	= dépression max. (au niveau du flexible)
P _{U2}	= dépression max. (au niveau du ventilateur)
V _{I/s1}	= débit volumétrique max. (au niveau du flexible)
V _{I/s2}	= débit volumétrique max. (au niveau du ventilateur)
D _{max1}	= débit d'air max. (au niveau du flexible)
D _{max2}	= débit d'air max. (au niveau du ventilateur)
V	= volume max. du bac collecteur
m	= poids (avec la plus petite batterie)
S _Ø	= diamètre du flexible d'aspiration
S _L	= longueur du flexible d'aspiration

Valeur vibratoire totale (somme vectorielle tridirectionnelle) :

Niveaux sonores de type A évalués :

L_{PA} = niveau de pression acoustique

K_{PA}, K_{WA} = incertitude

IP = type de protection

Pendant le fonctionnement, il se peut que le niveau sonore dépasse les 80 dB(A).



Porter des protège-oreilles !

Valeurs de mesure calculées selon EN 60704.

Température ambiante admissible pendant le fonctionnement :

-20 °C à 50 °C (performances limitées à des températures inférieures à 0 °C). Température

ambiante admissible pour le stockage : 0 °C à 30 °C

== Courant continu

Les caractéristiques techniques indiquées sont soumises à tolérance (selon les normes en vigueur correspondantes).

Oorspronkelijke gebruiksaanwijzing

1. Conformiteitsverklaring



Lees vóór het gebruik van het apparaat de bijbehorende veiligheidsvoorschriften en de gebruiksaanwijzing aandachtig en volledig door. Bewaar alle documenten die bij de machine horen zorgvuldig en geef het apparaat alleen samen met deze documenten door aan anderen.

2. Conformiteitsverklaring

Wij verklaren op eigen en uitsluitende verantwoording: deze afzuigers/ontstoffers, geïdentificeerd door type en serienummer *1), voldoen aan alle relevante bepalingen van de richtlijnen *2) en normen *3). Technische documentatie bij *4) - zie pagina 3.

3. Voorgeschreven gebruik van het systeem

AS 36-18 L 20 PC, AS 36-18 L 20 PC-CC, AS 36-18 L 30 PC-CC, AS 36-18 M 30 PC-CC, AS 36-18 H 30 PC-CC:

Dit apparaat is niet bestemd voor gebruik door personen met beperkte fysieke, sensorische of geestelijke capaciteiten of die gebrek aan ervaring en/of kennis hebben, tenzij zij onder toezicht staan van een persoon die verantwoordelijk is voor hun veiligheid of van hem of haar aanwijzingen hebben gekregen over het gebruik van het apparaat.

Neem de voor het land specifieke voorschriften net zoals de informatie van de materiaalafabrikant in acht.

Dit product is bestemd voor commercieel gebruik.

Er mogen geen stoffen die asbest bevatten worden opgezogen.

Er mogen geen brandbare stoffen worden opgezogen.

Er mogen geen brandbare of explosieve oplosmiddelen, in oplosmiddel gedrenkt materiaal, explosieve stoffen, vloeistoffen, zoals benzine, olie of alcohol, verdunningsmiddelen of materiaal dat warmer is dan 60°C, worden opgezogen. Anders bestaat er explosie- en brandgevaar! Het apparaat mag niet in de buurt van ontvlambare gassen en substanties worden gebruikt.

Alleen de gebruiker is aansprakelijk voor schade door oneigenlijk gebruik.

De algemeen erkende ongevallenpreventievoorschriften en de

bijgevoegde veiligheidsinstructies moeten in acht worden genomen.

AS 36-18 L 20 PC, AS 36-18 L 20 PC-CC, AS 36-18 L 30 PC-CC:

L De zuiger is geschikt voor het opzuigen van stof, vaste deeltjes (glasscherven, nagels, etc.) en allerlei vloeistoffen, uitgezonderd licht ontvlambare en brandbare vloeistoffen en materiaal dat warmer is dan 60°C.

De zuiger is geschikt voor het afscheiden van droge, niet brandbare stoffen, niet brandbare vloeistoffen, houtstof en gevaarlijke stoffen met arbeidshygiënische blootstellingsgrens > 1 mg/m³.

AS 36-18 M 30 PC-CC:

M De zuiger is geschikt voor het afzuigen van gezondheidsbedreigende stoffen van stofklasse M. Conform EN 60335-2-69.

De zuiger is geschikt voor het afscheiden van droge, niet brandbare stoffen, niet brandbare vloeistoffen, houtstof en gevaarlijke stoffen met arbeidshygiënische blootstellingsgrens ≥ 0,1 mg/m³.

Voor arbeidsplaatsgrenswaarden en kankerverwekkende stoffen kunt u de lijst met arbeidsplaatsgrenswaarden raadplegen of informatie inwinnen bij de bedrijfsverenigingen/instellingen van uw land.

Het resultaat van de stoftechnische test heeft alleen betrekking op het af- en opzuigen van droge stof.

De zuiger is geschikt voor het gebruik als:

- industriestofzuiger (IS) voor het opzuigen van neergeslagen stoffen.
- ontstoffer (ENT) voor het afzuigen van zwevend stof dat ontstaat bij materiaalbewerkingsmachines.

De zuiger is geschikt voor belasting bij commercieel gebruik, bijv. in ambachtelijke of installatiebedrijven, de bouw- en industriële sector, werkplaatsen, voor schilders en stukadoors, in de meubelindustrie of houtbewerkingsbedrijven. Conform EN 60335-2-69.

AS 36-18 H 30 PC-CC:

H De zuiger is geschikt voor het afzuigen van gezondheidsbedreigende en ziekteverwekkende stoffen van stofklasse H. Conform EN 60335-2-69.

De zuiger is geschikt voor het afscheiden van droge, niet brandbare stoffen, kankerverwekkende en ziekteverwekkende deeltjes, evenals niet brandbare vloeistoffen, houtstof en voor de gezondheid gevaarlijke stoffen met arbeidshygiënische blootstellingsgrens < 0,1 mg/m³.

Voor arbeidsplaatsgrenswaarden en kankerverwekkende stoffen kunt u de lijst met arbeidsplaatsgrenswaarden raadplegen of informatie inwinnen bij de bedrijfsverenigingen/instellingen van uw land.

Het resultaat van de stoftechnische test heeft alleen betrekking op het af- en opzuigen van droge stof.

De zuiger is geschikt voor het gebruik als:

- a) industriestofzuiger (IS) voor het opzuigen van neergeslagen stoffen.
 - b) ontstoffer (ENT) voor het afzuigen van zwevend stof dat ontstaat bij materiaalbewerkingsmachines.
- De zuiger is geschikt voor belasting bij commercieel gebruik, bijv. in ambachtelijke of installatiebedrijven, de bouw- en industriële sector, werkplaatsen, voor schilders en stukadoors, in de meubelindustrie of houtbewerkingsbedrijven.
Conform EN 60335-2-69.

4. Algemene veiligheidsvoorschriften

 De gebruikers van het apparaat moeten vóór het gebruik geïnformeerd, geïnstrueerd en opgeleid te worden omtrent de omgang met het apparaat, de substanties waarvoor het bestemd is en een veilige methode om het opgenomen materiaal te verwijderen.

 Lees vóór het gebruik van het apparaat de bijbehorende veiligheidsvoorschriften en de gebruiksaanwijzing aandachtig en volledig door. Bewaar alle documenten die bij de machine horen zorgvuldig en geef het apparaat alleen samen met deze documenten door aan anderen.

 Voorzichtig! Gebruik het apparaat niet zonder de gebruiksaanwijzing te hebben gelezen!

 Waarschuwing voor algemeen gevaar!

WAARSCHUWING - bedieningspersoneel dient geïnstrueerd te zijn over een juist gebruik van deze stofafzuigers.

5. Speciale veiligheidsinstructies



Let ter bescherming van uzelf en het apparaat op de met dit symbool aangegeven passages!

Dit apparaat mag niet worden gebruikt door mensen (inclusief kinderen) met fysieke, zintuiglijke of verstandelijke beperkingen of zonder toereikende ervaring of kennis.

Laat nooit toe dat kinderen het apparaat gebruiken.

Er dient op gelet te worden dat kinderen niet met het apparaat spelen.

Voor het vervangen van borstels of andere toebehoren: schakel het apparaat uit en trek de stekker uit het stopcontact.

Opgelet! Gebruik alleen toebehoren die met het apparaat worden meegeleverd of in de gebruiksaanwijzing staan aangegeven. Het gebruik van andere toebehoren kan een nadelige invloed hebben op de veiligheid.

Voorzichtig! Reinig de waterstandbegrenzer regelmatig en inspecteer hem op tekenen van beschadigingen .

Er mogen geen andere werkzaamheden dan hier beschreven, worden uitgevoerd.

Bij oneigenlijk gebruik, ondeskundige bediening of niet-vakkundige reparatie wordt geen aansprakelijkheid voor eventuele schade aanvaard.

Wanneer het apparaat niet wordt gebruikt, de slang aan het

apparaat laten, zodat wordt voorkomen dat er per ongeluk stof vrijkomt.

Apparaten inclusief accessoires niet in bedrijf nemen wanneer:

- herkenbare schade (scheuren/breuken) aan het apparaat te zien is,
- een vermoeden op een onzichtbaar defect (na een val) bestaat.

Mondstuk, slang of buis niet op mensen of dieren richten.

WAARSCHUWING -

Wanneer er schuim of water vrijkomt, het apparaat direct uitschakelen. Reservoir en indien nodig filter leegmaken.

Nooit op het apparaat gaan staan of zitten.

De slang altijd zo leggen, dat hierdoor geen struikelgevaar bestaat.

 Voor ieder onderhoud, het reinigen van het apparaat en na ieder gebruik, het apparaat uitschakelen en de accu-pack verwijderen.

Voor het schoonmaken van de zuiger mogen geen stoomstraalapparaten en hogedrukreinigers gebruikt worden.

Apparaat niet onbeheerd achterlaten.

De zuiger mag buitenshuis niet in natte omstandigheden gebruikt of opgeslagen worden.

Bij regen of onweer het apparaat nooit buiten openen.

LET OP - Deze machine mag alleen binnen worden opgeslagen.

Zuur, aceton en oplosmiddel kunnen een bijtende uitwerking

hebben op onderdelen van het apparaat.

Besmetting wanneer er lange tijd geen reiniging heeft plaatsgevonden, met name in de levensmiddelenverwerkende industrie: het apparaat altijd direct na gebruik reinigen en desinfecteren.

De binnenkant van het deksel altijd droog houden.

Bij zeer lage temperaturen het apparaat niet in de buitenlucht gebruiken.

Het apparaat mag niet gebruikt worden in explosieve ruimtes.

Let erop dat de stofafzuiger stevig staat.

Speciale veiligheidsvoorschriften voor AS 36-18 M 30 PC-CC:

Waarschuwingssplaatje voor machines van stofklasse M:



Neem bij het leegmaken en het onderhoud de volgende instructies in acht:

Reinig het apparaat voordat het wordt geopend. Draag een stofmasker. Vermijd, dat niet betrokken personen met stof belast worden. Zorg voor lokaal gefilterde gecontroleerde ventilatie. Reinig vervolgens het onderhoudsgebied.

Het apparaat niet gebruiken zonder het volledige filtersysteem. (Filtercassettes en PE-afvoorzakken).

De keuring volgens EN 60335 deel 1 en 2-69 heeft aangetoond, dat ook bij het opzuigen van een waterluchtmengsel voldaan is aan de veiligheidstechnische eisen betreffende de elektrische veiligheid.

Speciale veiligheidsinstructies voor AS 36-18 H 30 PC-CC:

Waarschuwingsplaatje voor machines van stofklasse H:



LET OP: Dit apparaat bevat stof dat schadelijk is voor de gezondheid. Het leegmaken en het onderhoud, inclusief het wegnemen van stofcontainer, mag alleen worden uitgevoerd door deskundigen die een passende beschermende uitrusting dragen. Het apparaat niet gebruiken zonder het volledige filtersysteem.

Neem bij het leegmaken en het onderhoud de volgende instructies in acht:

Reinig het apparaat voordat het wordt geopend. Draag een stofmasker. Vermijd, dat niet betrokken personen met stof belast worden. Zorg voor lokaal gefilterde gecontroleerde ventilatie. Reinig vervolgens het onderhoudsgebied. Het apparaat niet gebruiken zonder het volledige filtersysteem. (Filtercassettes en speciale filterzakken klasse H).

De keuring volgens EN 60335 deel 1 en 2-69 heeft aangetoond, dat ook bij het opzuigen van een waterluchtmengsel voldaan is aan de

veiligheidstechnische eisen betreffende de elektrische veiligheid.

WAARSCHUWING -

Filtercassettes niet meer gebruiken nadat ze uit de machine werden gehaald.

Speciale veiligheidsinstructies voor

AS 36-18 L 20 PC,
AS 36-18 L 20 PC-CC,
AS 36-18 L 30 PC-CC:

Waarschuwingsplaatje voor machines van stofklasse L:



Het apparaat is geschikt voor het afzuigen van stoffen die in lichte mate schadelijk zijn voor de gezondheid. Het apparaat is niet geschikt voor het verminderen van houtstof in de in te ademen lucht.

Stoffen afkomstig van bepaalde materialen, zoals loodhoudende verf, enkele houtsoorten, mineralen en metaal, kunnen schadelijk zijn voor de gezondheid. Het aanraken of inademen van deze stoffen kan bij de gebruiker of personen die zich in de nabijheid bevinden leiden tot allergische reacties en/of aandoeningen aan de luchtwegen.

Bepaalde stoffen, zoals van eiken of beuken, gelden als kankerverwekkend, vooral in verbinding met additieven voor de houtbehandeling (chromaat, houtbeschermingsmiddelen).

Wanneer de afzuiglucht in de ruimte wordt teruggevoerd, moet de ventilatiesnelheid L in de ruimte

voldoende zijn. Let op de nationale voorschriften.

 **Opgelet!** Dit apparaat bevat stof dat schadelijk is voor de gezondheid. Het leegmaken en het onderhoud, inclusief het wegnemen van stofcontainer, mag alleen worden uitgevoerd door deskundigen die een passende beschermende uitrusting dragen.

6. Speciale veiligheidsinstructies voor accu-packs

Verzekert u ervan dat de machine bij het insteken van de accu-pack uitgeschakeld is.

Haal de accu-pack uit de machine voordat instel-, ombouw-, onderhouds- of reinigingswerkzaamheden uitgevoerd worden.

 **Accu-packs tegen vocht beschermen!**

 **Accu-packs niet aan vuur blootstellen!**

Geen defecte of vervormde accu-packs gebruiken!

Accu-packs niet openen!

Contacten van de accu-packs niet aanraken of kortsluiten!

 **Uit defecte li-ion accu-packs kan een licht zure, brandbare vloeistof lekken!**

 **Wanneer er accuvloeistof uit lekt en met de huid in aanraking komt, onmiddellijk**

onder stromend water afspoelen. Wanneer er accuvloeistof in uw ogen terecht komt, was deze dan uit met schoon water en neem onmiddellijk contact met een arts op voor behandeling!

Bij een defecte machine dient u de accu-pack te verwijderen.

Haal de accu-pack uit de machine voordat instel-, ombouw-, onderhouds- of reinigingswerkzaamheden uitgevoerd worden.

Verzekert u ervan dat de machine bij het insteken van de accu-pack uitgeschakeld is.

De machine bij het verwijderen en plaatsen van de accu-pack zo vasthouden dat de aan-/uitschakelaar niet per ongeluk kan worden gedrukt.

Bij een defecte machine dient u de accu-pack uit de machine te halen.

De accu-pack tijdens het gebruik van de machine niet verwijderen.

Vóór het vervangen van de accu-pack eerst de machine uitschakelen.

Apparaten inclusief accessoires niet in bedrijf nemen wanneer:

- herkenbare schade (scheuren/breuken) aan het apparaat te zien is,
- de accu-pack defect is,
- een vermoeden op een onzichtbaar defect (na een val) bestaat.

Gebruik het gereedschap alleen met gesloten accu-pack-afdekking. Accu-pack-afdekking ook zonder een geplaatste accu-pack gesloten houden. Na het sluiten van de accu-pack-afdekking moet gecontroleerd worden, of de ontgrendeling van de afdekking is vergrendeld.

Het apparaat niet bij lage (<-20°C) of zeer hoge (>40°C) temperaturen gebruiken.

Transport van Li-ion accu-packs:

Op de verzending van Li-ion accu-packs is het voorschrift voor het transport van gevaarlijke stoffen (UN3480 en UN3481) van toepassing. Informeer bij het versturen van Li-ion accu-packs naar de actueel geldende voorschriften. Informeer u indien nodig ook bij uw transportbedrijf. Gecertificeerde verpakking is bij Metabo verkrijgbaar.

Verstuur accu-packs alleen als de behuizing onbeschadigd is en er geen vloeistof uit lekt. Haal de accu-pack voor de verzending uit de machine. De contacten tegen kortsluiting beschermen (bijv. met tape isoleren).

7. Overzicht

Zie pagina 2/4.

- 1 Wielrem
- 2 Reservoir
- 3 Afsluitdop (alleen apparaten M/H)*
- 4 Zuigopening
- 5 Kantelschakelaar Handmatig/Auto*
- 6 Capaciteits- en signaalindicatie
- 7 Toets voor de indicatie van de capaciteit
- 8 Draaggreep
- 9 Bovenste gedeelte
- 10 Bevestiging voor het koffersysteem
- 11 Ontgrendeling van het koffersysteem
- 12 Debiet-controleweergave (alleen apparaten M/H)
- 13 Vak voor de accu-pack
- 14 Schakelaar Eco/Off/Boost
- 15 Vergrendeling
- 16 Handgreep koffer *
- 17 Rubber voor de slangbevestiging
- 18 Accu-pack-ontgrendeling
- 19 Accu-pack
- 20 Capaciteits- en signaalindicatie*
- 21 Toets voor de capaciteits- en signaalindicatie*
- 22 Wielbescherming/handgreep
- 23 Achterkant van de zuigslang
- 24 Voorkant van de zuigslang
- 25 Bevestigingen voor de stofzuigerzak
- 26 Vlies-filterzak
- 27 Afvalzak van polyethyleen*
- 28 Speciale filterzak H-klasse*
- 29 Bevestigingen voor toebehoren zoals mondstukken en slang
- 30 Schroeven

- 31 Filterdop
- 32 Filterdeksel
- 33 Filter
- 34 Filtersteunkorf
- 35 Vlotter
- 36 Aansluitmof
- 37 Secundaire luchtschuij
- 38 Luchtinlaat
- 39 Toets voor de filterreiniging "PressClean" (PC)
- 40 CordlessControl-zender*

* afhankelijk van de uitvoering

8. Ingebruikneming

 **Controleer voor de ingebruikname of u de juiste accu-pack voor de machine gebruikt.**

8.1 Accu-pack

De accu-pack (19) vóór gebruik opladen.

Laad de accu-pack bij vermogensverlies weer op.

De optimale opslagtemperatuur ligt tussen 10°C en 30°C.

8.2 Accu-pack verwijderen, plaatsen

Verwijderen: op de accu-pack-ontgrendeling (18) drukken en de accu-pack (19) eruit trekken.

Plaatsen: accu-pack (19) erop schuiven tot hij vastklikt.

- Aanbevolen capaciteit 8,0 Ah en hoger. Door het gebruik van accu-packs met een geringere capaciteit (Ah) vermindert wel de gebruiksduur, maar niet het zuigvermogen.

- Het wordt aanbevolen om accu-packs met hetzelfde artikelnummer te gebruiken.

- Er mogen accu-packs met een verschillende capaciteit (Ah) worden gebruikt. In dat geval bepaalt de accu-pack met de lagere capaciteit (Ah) de gebruiksduur.

8.3 Vlies-filterzak 635424000 (26) plaatsen (zie afb. A, pagina 2)

Wij raden het gebruik van vlies-filterzakken aan bij:

- Toepassingen, waarbij kleine hoeveelheden fijne deeltjes ontstaan (bijv. aan- en afschuren van kleur- en laklagen, afzuigen van korte boorwerkzaamheden met geringe diameter < 10 mm, enz.).

- Gebruik van machines, zoals bijv.: bovenfrezen, schaafmachines, kleine schuurmachines, etc.

Bij gebruik van een vlieszak heeft de filterreiniging geen functie.

schakelt u de machine uit; De accu-pack verwijderen. Vergrendelingsluitingen (15) openen. Het bovenste gedeelte (9) van het reservoir (2) nemen.

Zie afbeelding C, pagina 2. Nieuwe vlies-filterzak in de hiervoor bestemde bevestiging (25) plaatsen.

Bovendeel weer op het reservoir plaatsen, vergrendelingen sluiten.

8.4 Afvalzak van polyethyleen 635425000/ 635426000 (27) plaatsen (zie afb. C pag. 2)

Wij raden het gebruik van PE-afvoorzakken aan bij:

- Toepassingen, waarbij grotere hoeveelheden fijne stof ontstaan (bijv. Frezen van gestucte oppervlakken, aan- en afschuren van estrik, etc.).
- Gebruik van machines, zoals bijv.:
 - renovatiefrezen, renovatieschuurmachines, droge montagebouw-schuurmachines, muurgroeffrezen, etc.

schakelt u de machine uit; De accu-pack verwijderen. Vergrendelsluitingen (15) openen. Het bovenste gedeelte (9) van het reservoir (2) nemen.

De afvalzak van polyethyleen (27) gelijkmatig over de bodem van het reservoir uitspreiden. Hierbij moeten de ronde gaten van de zak aan de binnenkant van het reservoir zitten. De randen van de afvalzak van polyethyleen zo over de reservoirrand leggen, dat de afvalzak van polyethyleen door het daarop geplaatste bovenste deel (9) rondom wordt vastgeklemd. De markeringslijn op de zak moet op de rand van het reservoir zijn aangebracht (zie afb. C pag. 2).

Bovendeel weer op het reservoir plaatsen, vergrendelingen sluiten.

8.5 Speciale filterzak H-klasse 635427000 (28) plaatsen (zie afb. C, pag. 2)

De speciale filterzak dient te worden gebruikt bij stoffen die schadelijk zijn voor de gezondheid.

schakelt u de machine uit; De accu-pack verwijderen. Vergrendelsluitingen (15) openen. Het bovenste gedeelte (9) van het reservoir (2) nemen.

De PE-buitenzak gelijkmatig over de bodem van het reservoir uitspreiden. De randen van de PE-buitenzak zo over de reservoirrand leggen, dat de PE-buitenzak door het daarop geplaatste bovendeel (9) rondom wordt vastgeklemd. Hierbij moeten de ronde gaten van de zak aan de binnenkant van het reservoir zitten. De markeringslijn op de zak moet op de rand van het reservoir zijn aangebracht (zie afb. C pag. 2).

De met de PE-buitenzak verlijmd vlies-binnenzak in de daarvoor bestemde bevestiging (25) plaatsen. Het bovenste deel weer op het reservoir plaatsen, vergrendelingen sluiten

8.6 Toebehoorbevestigingen voor mondstukken en slang (29) monteren

Toebehoorbevestiging (29) met de meegeleverde schroeven en geschikt gereedschap aanbrengen zoals in afb. D pagina 2 op het apparaat bevestigen.

8.7 Zuigslang monteren

Het achterste uiteinde van de zuigslang (23) in de zuigopening (4) steken.

8.8 Aansluitmof (36) verwijderen en aanbrengen

Montage zie pagina 2 afb. F

Verwijderen:

Bevestigde aansluitmof (36) door een draaibeweging tegen de slangbevestiging losdraaien (afb. F).

Aanbrengen:

Voorste uiteinde van de slang (24) met de klijksluiting in de mof steken totdat de sluiting vast klikt.

8.9 Zuigkracht regelen

Door de secundaire luchtschuiф (37) te draaien, kan de luchttoevoer bij de luchtinlaat (38) en zodoende de zuigkracht geregeld worden.

9. Apparaat

9.1 In-/uitschakelen, zuigvermogen

Voor het inschakelen van het apparaat het dienovereenkomstige zuigvermogen met behulp van de schakelaar (14) instellen:

Off= zuiger uit

ECO = zuiger aan (handmatige modus)

Boost = hoog zuigvermogen.

Het zuigvermogen kan ook aan het ingeschakelde apparaat worden veranderd.

9.2 Handmatige modus

De schakelaar (5), indien aanwezig (afhankelijk van de uitvoering*), op de stand "MAN" en de schakelaar (14) op de stand "ECO" of "Boost" zetten. Het apparaat draait permanent. De capaciteitsaanduiding (6) geeft de capaciteit van de accu permanent aan.

9.3 Inschakelautomaat "CORDELESS CONTROL" (afhankelijk van de uitvoering)

1. Uitschakelen: schakelaar (14) op de stand „Off" zetten. De capaciteitsaanduiding is uit. Het apparaat verbruikt geen stroom.

2. De schakelaar (5), op de stand "MAN" zetten en de schakelaar (14) op de stand "ECO" of "Boost". Het apparaat staat nu in de stand-bymodus en kan door middel van "CORDLESS CONTROL" in- en uitgeschakeld worden.

De capaciteitsaanduiding (6) geeft de capaciteit van de accu permanent aan, zolang de stand-bymodus actief is.

Aanwijzing m.b.t. "Automaat": als de schakelaar op AUTO is gezet, is de stofzuiger 10 minuten lang bedrijfsklaar (stand-by). De capaciteitsaanduiding (6) geeft de capaciteit van de accu aan. Als er niet meer wordt gezogen, schakelt het apparaat 10 uur na de laatste bewerking automatisch uit (slaapmodus, capaciteitsaanduiding is uit, het apparaat verbruikt geen stroom). Apparaat weer inschakelen (stand-by herstellen): schakelaar (14) op "OFF" en dan weer op "ECO" of "Boost" zetten. Alternatief: op de toets van de capaciteitsaanduiding (7) drukken.

Aanwijzing m.b.t. „CordlessControl": het apparaat start/stopt automatisch bij het in-/uitschakelen van

elektrisch gereedschap (zuigslang) dat is voorzien van een CordlessControl-zender (40). U kunt de stofzuiger ook handmatig starten/stoppen door op de knop van de CordlessControl-zender te drukken. Neem de aanwijzingen in de gebruiksaanwijzing van de CordlessControl-zender in acht.

De CordlessControl-zender is af fabriek verbonden met de stofzuiger. Als de batterij wordt vervangen of bij het opnieuw verbinden bij vervanging van het apparaat:

1. Schakelaar (14) op "OFF" zetten.
2. Schakelaar (5) op "AUTO" zetten.
3. De toets op de zender (40) zolang indrukken tot de blauwe LED knippert.
4. De zender (40) ingedrukt houden en de schakelaar (14) op "BOOST" zetten.
5. De zender (40) begint groen te knipperen, ingedrukt houden tot de LED niet meer brandt.
6. Nu is de zender (40) verbonden met de stofzuiger.

9.4 PressClean

Zie afbeelding G, pagina 2. Om de filter (33) door een sterke luchtstroom te reinigen: Toets (39) bij lopende motor drukken (3 keer drukken) en daarbij de zuigopening (bij de zuigslang of het reservoir) bedekken.

9.5 Volumestroom-controlelampje (12) (alleen voor apparaten met stofklasse M en H)

Als de volumestroom van 20 m/s niet wordt gehaald, knippert de LED rood en klinkt er een akoestisch signaal.

Bij een vol reservoir en/of verstoppingen van de zuigslang brandt de debiet-controleweergave en bovendien is er een akoestisch signaal te horen.



10. Gebruik

10.1 Droog zuigen

Alleen zuigen met een filter, apparaat en accessoires die droog zijn. In vochtige toestand kan het stof zich vasthechten en een korst vormen.

Vlies-filterzakken (26) of PE-afvoerszakken (27) altijd samen met filters (33) gebruiken.

10.2 Natzuigen

 Het apparaat nooit gebruiken zonder dat de filter of speciale natfilter is geplaatst. Het apparaat kan onherstelbaar beschadigd raken. Bovendien kan er water uit komen.

Vóór het nat zuigen het droge zuigproduct verwijderen. Hierdoor wordt een sterke vervuiling en korstvorming voorkomen.

Het apparaat beschikt over een vlottersysteem dat de luchtstroom door het apparaat uitschakelt, wanneer het maximale vloeistofniveau is bereikt. Wanneer dit het geval is, is een duidelijke verandering in het motorgeluid hoorbaar. Het apparaat in dat geval uitschakelen. Accu-pack

verwijderen. Vloeistoffen alleen dan opzuigen, wanneer de vlotter (35) goed functioneert (zie hoofdstuk 12. Onderhoud).

Na het uitschakelen kan er wat water uit de slang teruglopen.

Vóór het legen eerst de zuigslang uit de vloeistof nemen.

Wordt het apparaat vervolgens voor droog zuigen gebruikt, dan een droog filter plaatsen. Bij veelvuldige wisseling tussen droog- en natzuigen raden wij het gebruik van een tweede (wissel)filter aan. Filter, reservoir en accessoires laten drogen, zodat het stof niet aan vochtige onderdelen kan hechten.

Alvorens op te bergen: laat vochtige filters en de binnenkant van het vuilreservoir volledig drogen.

10.3 Transport

Accu-pack verwijderen.

L klasse: Slang aan het apparaat laten om te voorkomen dat er onbedoeld stof vrijkomt.

M en H klasse: sluit de zuigerslang af met de sluitdop wanneer de slang is verwijderd. Duw de slanguiteinden in elkaar zodat er geen uit de slang kan ontsnappen.

De zuigslang met de bevestiging voor toebehoren (29) en elastiek (17) aan het apparaat bevestigen.

Het bovenste gedeelte (9) moet stevig met het reservoir (2) zijn verbonden - controleer of de vergrendelingen (15) zijn gesloten.

 **De grepen (8) en (16) zijn alleen toegestaan voor handtransport, niet voor de bevestiging aan kranen en dergelijke! Noch de zuiger, noch de koffer voor personen heen tillen als ze aan de grepen zijn bevestigd.**

11. Reiniging

11.1 Algemene reinigingsvoorschriften

Reservoir en toebehoren met water reinigen. Het bovenste gedeelte (9) met een vochtige doek afvegen.

Opgelet! Dit apparaat bevat stof dat schadelijk is voor de gezondheid. Het leegmaken en het onderhoud, inclusief het wegnemen van stofcontainer, mag alleen worden uitgevoerd door deskundigen die een passende beschermende uitrustung dragen.

Reservoir leegmaken

 Alleen toegestaan bij stoffen met werkplekgrenswaarden $> 1\text{mg}/\text{m}^3$.

- Accu-pack verwijderen. Tegen het ongeoorloofd opstarten beveiligen.
- Vergrendelsluitingen (15) openen. Het bovenste gedeelte (9) van het reservoir (2) nemen.
- Reservoir ledigen.

Vlies-filterzak (26) afvoeren

- Accu-pack verwijderen. Tegen het ongeoorloofd opstarten beveiligen.
- Stofmasker opzetten.

- Vergrendelsluitingen (15) openen. Het bovenste gedeelte (9) van het reservoir (2) nemen.
- De vlies-filterzak afsluiten en uit de houder (25) naar boven trekken.
- Het opgezogen product overeenkomstig de wettelijke voorschriften als afval afvoeren.

Afvalzak van polyethyleen (27) afvoeren

- Een opgeladen accu-pack plaatsen.
- Zuiger inschakelen en het filter reinigen: Toets (39) indrukken („PressClean“ zie hoofdstuk 9.4).
- De zuiger uitschakelen: de schakelaar (14) op de stand „OFF“ zetten.
- Stofmasker opzetten.
- Vergrendelsluitingen (15) openen. Het bovenste gedeelte (9) van het reservoir (2) nemen. Voor het uitzetten eerst het bovenste deel van de schakelaar (14) op de stand "ECO" zetten, zodat eventueel neergedaald stof wordt opgezogen.
- De filterzak van polyethyleen (27) van het reservoir trekken, de zak sluiten en met een kabelbinder fixeren.
- Het opgezogen product overeenkomstig de wettelijke voorschriften als afval afvoeren.

12. Onderhoud

12.1 Algemene informatie

 Vóór het onderhoud altijd het apparaat uitschakelen en de accu-pack verwijderen. Tegen het ongeoorloofd opstarten beveiligen.

 Het apparaat reinigen (zie hoofdstuk 11.).

Voor het onderhoud door de gebruiker moet de zuiger gedemonteerd, schoongemaakt en onderhouden worden, zonder dat dit gevaar oplevert voor onderhoudspersoneel en andere personen.

Voorzorgsmaatregelen

Tot passende voorzorgsmaatregelen behoren de reiniging alvorens te demonteren, het treffen van maatregelen voor de lokaal gefilterde gecontroleerde ventilatie op de plaats waar het apparaat wordt gedemonteerd, de reiniging van het onderhoudsgebied en een geschikte persoonlijke veiligheidsuitrusting.

12.2 Afnemen van het zuigvermogen

Wanneer het zuigvermogen afneemt, dienen de volgende maatregelen te worden genomen:

1. Reinigen van de filter (33): Toets (39) indrukken („PressClean“ zie hoofdstuk 9.4)
2. Reservoir legen of vlies-filterzak (26) resp. afvalzak van polyethyleen (27) vervangen.
3. Filter (33) vervangen resp. uitschudden, afborstelen of afnemen, onder stromend water uitwassen, drogen en weer terugplaatsen (zie hoofdstuk 12.3).

12.3 Filter vervangen

- Filter (33) voor het wisselen nog eenmaal reinigen: Toets (39) indrukken („PressClean“ zie hoofdstuk 9.4).
- Accu-pack verwijderen. Tegen het ongeoorloofd opstarten beveiligen.

- Vergrendelsluitingen (15) openen. Het bovenste gedeelte (9) van het reservoir (2) nemen. Zie afbeelding E, pagina 2. Sluiting (31) losmaken (zie opdruk). Filterdeksel (32) en filter (33) verwijderen.

De oude filter direct in een stofdichte kunststof zak afsluiten en volgens voorschrift als afval afvoeren.

12.4 Watersensor

 LET OP - De vlotter (35) die vrij beweegbaar is ingebouwd in de filtersteunkorf (34) regelmatig reinigen en bij tekenen van beschadiging onderzoeken.

12.5 Technische controle

Ten minste jaarlijks dient door de fabrikant of iemand die hiervoor geschoold is een stoftechnische controle uitgevoerd te worden, bijv. op beschadiging van het filter, de dichtheid van het apparaat en de werking van de controleapparatuur.

Voor het onderhoud door de gebruiker moet de zuiger gedemonteerd, schoongemaakt en onderhouden worden, zonder dat dit gevaar oplevert voor onderhoudspersoneel en andere personen.

Voorzorgsmaatregelen

Tot passende voorzorgsmaatregelen behoren de reiniging alvorens te demonteren, het treffen van maatregelen voor de lokaal gefilterde gecontroleerde ventilatie op de plaats waar het apparaat wordt gedemonteerd, de reiniging van het onderhoudsgebied en een geschikte persoonlijke veiligheidsuitrusting.

Bij het uitvoeren van onderhouds- en reparatiewerkzaamheden dienen alle verontreinigde voorwerpen die niet naar tevredenheid gereinigd kunnen worden, te worden afgevoerd. Dergelijke voorwerpen moeten in niet-doorlatende zakken in overeenstemming met de actuele voorschriften voor het opruimen van dit soort afval afgevoerd worden.

13. Storingen verhelpen

13.1 Afnemen van het zuigvermogen

Neem de aanwijzingen in het hoofdstuk Reiniging in acht.

- Filter (33) verontreinigd? - reinigen.
- Vlies-filterzak (26) vol? - vervangen.
- Afvalzak van polyethyleen (27) vol? - vervangen.
- Reservoir (2) vol? - leegmaken.
- Mondstuk, buis of slang verstopt? - reinigen.

13.2 Apparaat start niet

- Accu-pack correct geplaatst?
- Accu-pack opgeladen?
- Accu-pack defect?
- Kap van het apparaat goed gesloten?
- Heeft de watersensor het apparaat uitgeschakeld? - reservoir legen; uit- en weer inschakelen.

- Schakelaar (14) op de stand "AUTO"? - Op "MAN" zetten. Zie hoofdstuk 9.1.
- De zuiger wordt door een elektrisch gereedschap niet in- of uitgeschakeld, hoewel de schakelaar (5) op de stand "AUTO" staat. - De CordlessControl-zender controleren (op de knop drukken). Is de draadloze verbinding in orde, dan de zender rechtstreeks op het elektrisch gereedschap monteren.

 Geen ingrepen aan het apparaat uitvoeren. Neem contact op met een geautoriseerde werkplaats of de Metabo-klantenservice (zie hoofdstuk 15. Reparatie)

14. Toebehoren

Gebruik uitsluitend originele Metabo of CAS (Cordless Alliance System) accu-packs en toebehoren.

Gebruik alleen toebehoren dat voldoet aan de in deze gebruiksaanwijzing genoemde eisen en kenmerken.

Toebehoor zie pagina 4.

Zie www.metabo.com of de catalogus voor het complete toebehorenprogramma

15. Reparatie

Reparaties aan apparaten mogen uitsluitend door een erkende vakman worden uitgevoerd!

Alleen originele Metabo-reserveonderdelen gebruiken.

Neem voor elektrisch gereedschap van Metabo dat gerepareerd dient te worden contact op met uw Metabo-vertegenwoordiging. Zie voor adressen www.metabo.com.

Lijsten met reserveonderdelen kunt u via www.metabo.com downloaden.

16. Milieubescherming

Metabo verpakkingen zijn 100% recyclebaar.

Afgedankte apparaten en toebehoren bevatten grote hoeveelheden waardevolle grond- en kunststoffen die eveneens gerecycled kunnen worden.

Verpakkingsmateriaal moet overeenkomstig hun codering volgens de gemeentelijke richtlijnen worden afgevoerd. Meer informatie vindt u op www.metabo.com onder Service.

Deze gebruiksaanwijzing is op chloorvrij, gebleekt papier gedrukt.

 Alleen voor EU-landen: Geef uw apparaten nooit met het huisvuil mee! Volgens de Europese richtlijn 2012/19/EG inzake gebruikte elektrische en elektronische apparaten en de omzetting hiervan naar nationale wetgeving moeten oude apparaten gescheiden ingezameld en op milieuvriendelijke wijze afgevoerd worden.

17. Technische gegevens

Toelichting op de gegevens van pagina 3.

Wijzigingen in het kader van technische verbeteringen voorbehouden.

K	= stofklasse. Conform EN 60335-2-69.
U	= spanning accu-pack
p _{U1}	= max. onderdruk (van slang)
p _{U2}	= max. onderdruk (van ventilator)
V _{I/s1}	= max. volumestroom (van slang)
V _{I/s2}	= max. volumestroom (van ventilator)
D _{max1}	= max. debiet (slang)
D _{max2}	= max. debiet (ventilator)
V	= max. reservoirinhoud
m	= gewicht (met de kleinste accu-pack)
S _Ø	= zuigslangdiameter
S _L	= zuigslanglengte

Totale trillingswaarde (vectorsom van drie richtingen):

Typische A-gekwaliceerd geluidsniveau:

L_{pA} = geluidsdruk niveau

K_{pA}, K_{WA} = onzekerheid

IP = beschermingsgraad

Tijdens het werken kan het geluidsniveau 80 dB(A) overschrijden.

Draag gehoorbescherming!

Meetgegevens vastgesteld volgens de norm EN 60704.

Toegestane omgevingstemperatuur tijdens het gebruik:

-20 °C tot 50 °C (beperkt vermogen bij temperaturen beneden 0 °C). Toegestane omgevingstemperatuur tijdens de opslag: 0 °C tot 30 °C

=== Gelijkstroom

De vermelde technische gegevens zijn tolerantiewaarden (overeenkomstig de betreffende geldige norm).

Istruzioni originali

1. Dichiarazione di conformità



Prima di utilizzare il dispositivo, leggere attentamente e per intero le avvertenze sulla sicurezza e le istruzioni per l'uso fornite in dotazione. Conservare tutta la documentazione allegata e, nel caso di cessione del dispositivo a terzi, consegnare anche la documentazione.

2. Dichiarazione di conformità

Dichiariamo sotto la nostra completa responsabilità che i presenti aspiratori/depolveratori, identificati dal modello e dal numero di serie *1), sono conformi a tutte le disposizioni pertinenti delle direttive *2) e delle norme *3). Documentazione tecnica presso *4) - vedere pagina 3.

3. Utilizzo conforme

AS 36-18 L 20 PC, AS 36-18 L 20 PC-CC, AS 36-18 L 30 PC-CC, AS 36-18 M 30 PC-CC, AS 36-18 H 30 PC-CC:

Questo dispositivo non è concepito per essere utilizzato da persone con limitate capacità fisiche, psichiche, sensoriali o intellettuali o con insufficienti esperienze e/o conoscenze, a meno che ciò non avvenga sotto la sorveglianza di personale responsabile per la loro sicurezza o che tale personale fornisca le istruzioni necessarie per utilizzare il dispositivo.

Osservare le disposizioni nazionali e le indicazioni fornite dal produttore della sostanza.

Questo prodotto è destinato ad un uso industriale.

Non è consentito aspirare polveri contenenti amianto.

Non è consentito aspirare polveri infiammabili.

Non è consentito aspirare solventi infiammabili o esplosivi, materiale impregnato di solvente, polveri potenzialmente esplosive, liquidi come benzina, gasolio, alcol, diluente e/o materiali con temperature superiori a 60 °C. In caso contrario sussiste il pericolo d'esplosione e d'incendio! Il dispositivo non deve essere utilizzato in prossimità di gas e sostanze infiammabili.

Per eventuali danni derivanti da un uso improprio del dispositivo è responsabile esclusivamente l'utilizzatore.

È obbligatorio rispettare le prescrizioni generali per la prevenzione degli infortuni nonché le avvertenze di sicurezza allegate.

AS 36-18 L 20 PC, AS 36-18 L 20 PC-CC, AS 36-18 L 30 PC-CC:

L L'aspiratore è ideato per l'aspirazione di polveri e corpi solidi (schegge di vetro, chiodi, ecc.) nonché di liquidi di qualsiasi tipo, tranne i liquidi facilmente infiammabili e combustibili e i materiali con una temperatura superiore a 60 °C.

L'aspiratore è adatto per la separazione di polveri secche non infiammabili, liquidi non infiammabili, polveri di legno e polveri pericolose con valori limite sul posto di lavoro > 1 mg/m³.

AS 36-18 M 30 PC-CC:

M L'aspiratore è ideato per l'aspirazione di polveri nocive per la salute, appartenenti alla categoria polveri M, secondo la norma EN 60335-2-69.

L'aspiratore è adatto per la separazione di polveri secche non infiammabili, liquidi non infiammabili, polveri di legno e polveri pericolose con valori limite sul posto di lavoro ≥ 0,1 mg/m³.

Il valore LEP e le sostanze cancerogene sono riportate nella relativa lista dei valori LEP; in alternativa, è possibile richiedere informazioni in merito alle associazioni di categoria/istituzioni del proprio Paese.

Il risultato del controllo tecnico eseguito sulle polveri fa riferimento solo all'aspirazione/assorbimento di polvere asciutta.

L'aspiratore è adatto per l'impiego come:

- Aspiratore industriale (IS) per l'aspirazione di polveri depositate.
- Depolveratore (ENT) per l'aspirazione di polvere in sospensione prodotta dalle macchine per la lavorazione dei materiali.

L'aspiratore è concepito per resistere a sollecitazioni nell'utilizzo industriale, ad esempio nell'artigianato, nelle installazioni, nell'edilizia, nell'industria, nelle officine, nelle attività di decoratori, stuccatori, falegnami e delle aziende per la lavorazione del legno. Secondo EN 60335-2-69.

AS 36-18 H 30 PC-CC:

H L'aspiratore è ideato per l'aspirazione di polveri patogene nocive per la salute, appartenenti alla classe di polveri H, secondo la norma EN 60335-2-69.

L'aspiratore è adatto per la separazione di polveri secche non infiammabili, particelle cancerogene e patogene, liquidi non infiammabili, polveri di legno e polveri nocive per la salute con valori limite sul posto di lavoro < 0,1 mg/m³.

Il valore LEP e le sostanze cancerogene sono riportate nella relativa lista dei valori LEP; in alternativa, è possibile richiedere informazioni in merito alle associazioni di categoria/istituzioni del proprio Paese.

Il risultato del controllo tecnico eseguito sulle polveri fa riferimento solo all'aspirazione/assorbimento di polvere asciutta.

L'aspiratore è adatto per l'impiego come:

- a) Aspiratore industriale (IS) per l'aspirazione di polveri depositate.
- b) Depolveratore (ENT) per l'aspirazione di polvere in sospensione prodotta dalle macchine per la lavorazione dei materiali.

L'aspiratore è concepito per resistere a sollecitazioni nell'utilizzo industriale, ad esempio nell'artigianato, nelle installazioni, nell'edilizia, nell'industria, nelle officine, nelle attività di decoratori, stuccatori, falegnami e delle aziende per la lavorazione del legno. Secondo EN 60335-2-69.

4. Avvertenze generali di sicurezza

 Prima dell'utilizzo devono essere trasmesse agli operatori le informazioni, le istruzioni e la documentazione di addestramento sull'utilizzo del dispositivo e delle sostanze alle quali è destinato, incluso il procedimento sicuro per l'eliminazione del materiale assorbito.

 Prima di utilizzare il dispositivo, leggere attentamente e per intero le avvertenze sulla sicurezza e le istruzioni per l'uso fornite in dotazione. Conservare tutta la documentazione allegata e, nel caso di cessione del dispositivo a terzi, consegnare anche la documentazione.

 **Attenzione!** Non utilizzare il dispositivo senza aver prima letto le istruzioni per l'uso!

 **Avvertenza – Pericolo generico!**

AVVERTENZA - Il personale di servizio deve essere adeguatamente istruito all'uso di questi aspiratori.

5. Avvertenze specifiche di sicurezza



Per proteggere la propria persona e il dispositivo stesso, attenersi alle parti di testo contrassegnate con questo simbolo!

Il presente apparecchio non deve essere utilizzato da persone (bambini inclusi) con limitate capacità fisiche, sensoriali o intellettive o con insufficienti esperienze o conoscenze.

Non consentire mai ai bambini di utilizzare il dispositivo.

I bambini devono essere sorvegliati, affinché non giochino con l'apparecchio.

Prima di sostituire le spazzole o altri accessori: spegnere l'apparecchio ed estrarre la spina dalla presa elettrica.

Attenzione! Utilizzare esclusivamente gli accessori forniti in dotazione con il dispositivo oppure quelli indicati nelle istruzioni per l'uso. L'utilizzo di altri accessori potrebbe compromettere la sicurezza del dispositivo.

Attenzione! Pulire regolarmente il limitatore di livello acqua e ispezionarlo alla ricerca di eventuali danni.

Non è consentito utilizzare il dispositivo per attività che esulano da quanto descritto nelle presenti istruzioni.

Il produttore non si assumerà alcuna responsabilità in caso di eventuali danni derivanti da un uso improprio o non conforme oppure

da riparazioni non eseguite a regola d'arte.

Qualora il dispositivo non venisse utilizzato, lasciare il tubo flessibile collegato, in modo da evitare che la polvere possa fuoriuscire inavvertitamente.

Non mettere in funzione i dispositivi, accessori inclusi, se:

- il dispositivo presenta danni visibili (cricche/rotture),
- si sospetta la presenza di un danno invisibile (in seguito a una caduta).

Non indirizzare gli ugelli, il tubo flessibile o il tubo verso persone o animali.

AVVERTENZA -

In caso di fuoriuscita di schiuma o acqua spegnere subito l'utensile. Svuotare il contenitore e, se necessario, il filtro.

Non salire né sedersi mai sul dispositivo.

Posare il tubo flessibile sempre in modo tale che non costituisca un pericolo d'inciampo.

 Dopo ogni intervento di manutenzione o pulizia, oppure dopo ogni utilizzo del dispositivo, spegnerlo e rimuovere la batteria.

Dispositivi a getto di vapore e pulitrici ad alta pressione non devono essere utilizzati per la pulizia dell'aspiratore.

Non lasciare il dispositivo incustodito.

L'aspiratore non deve essere utilizzato o custodito all'aperto in condizioni di umidità.

Non aprire il dispositivo all'aperto in caso di pioggia o temporale.

ATTENZIONE – Questa macchina può essere utilizzata solo all'interno.

Acidi, acetone e solventi possono intaccare le parti del dispositivo.

Contaminazione batterica causata dalla mancanza di pulizia per lungo tempo, in particolar modo in caso di utilizzo per la lavorazione di generi alimentari: pulire e disinfettare sempre l'utensile immediatamente dopo l'uso.

L'interno del coperchio dev'essere sempre mantenuto asciutto.

Non utilizzare il dispositivo all'aperto in presenza di basse temperature.

L'apparecchio non deve essere messo in funzione in ambienti soggetti a rischio d'esplosione.

Mantenere l'aspiratore in posizione stabile.

Avvertenze specifiche di sicurezza per AS 36-18 M 30 PC-CC:

Targhetta di avvertenza per macchine della categoria di polveri M:



Per le operazioni di svuotamento e manutenzione, rispettare le seguenti indicazioni:

Pulire il dispositivo prima di aprirlo. Indossare una mascherina antipolvere. Evitare che altre persone entrino in contatto con la polvere. Garantire una ventilazione forzata filtrata in loco. Inoltre pulire

la zona dedicata alla manutenzione.

Non mettere in funzione il dispositivo senza l'impianto di filtrazione completo. (Cassette-filtro e sacchetto di smaltimento in PE.)

Dal controllo eseguito in conformità alla norma EN 60335 parti 1 e 2-69 è risultato che i requisiti tecnici di sicurezza in riferimento alla sicurezza elettrica sono soddisfatti anche durante l'aspirazione di una miscela di acqua-aria.

Avvertenze specifiche di sicurezza per AS 36-18 H 30 PC-CC:

Targhetta di avvertenza per macchine appartenenti alla categoria di polveri H:

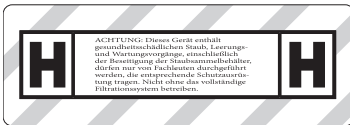

ATTENZIONE! Questo dispositivo contiene polveri nocive per la salute. Gli interventi di svuotamento e manutenzione, inclusa l'eliminazione dei recipienti per la raccolta della polvere, devono essere eseguiti solamente da personale tecnico che indossi i dispositivi di protezione previsti. Non mettere in funzione il dispositivo senza l'impianto di filtrazione completo.

Per le operazioni di svuotamento e manutenzione, rispettare le seguenti indicazioni:
Pulire il dispositivo prima di aprirlo. Indossare una mascherina antipolvere. Evitare che altre

persone entrino in contatto con la polvere. Garantire una ventilazione forzata filtrata in loco. Inoltre pulire la zona dedicata alla manutenzione.

Non mettere in funzione il dispositivo senza l'impianto di filtrazione completo. (Cassette-filtro e sacchetto filtrante speciale classe H).

Dal controllo eseguito in conformità alla norma EN 60335 parti 1 e 2-69 è risultato che i requisiti tecnici di sicurezza in riferimento alla sicurezza elettrica sono soddisfatti anche durante l'aspirazione di una miscela di acqua-aria.

AVVERTENZA - Non utilizzare più le cassette-filtro dopo averle estratte dal dispositivo.

Avvertenze specifiche di sicurezza per AS 36-18 L 20 PC, AS 36-18 L 20 PC-CC, AS 36-18 L 30 PC-CC:

Targhetta di avvertenza per macchine appartenenti alla categoria di polveri L:





Il dispositivo è idoneo per l'aspirazione di sostanze lievemente nocive per la salute. Il dispositivo non è idoneo per la riduzione della polvere di legno nell'aria inalata.

Le polveri di materiali come vernici contenenti piombo, alcuni tipi di legno, minerali e metalli possono essere dannose per la salute. Il

contatto oppure l'inalazione delle polveri possono causare reazioni allergiche e/o malattie delle vie respiratorie dell'utilizzatore oppure delle persone che si trovano nelle vicinanze.

Determinate polveri come polvere di legno di faggio o di quercia sono considerate cancerogene, in modo particolare insieme ad additivi per il trattamento del legname (cromato, protezione per legno).

Deve essere presente un sufficiente ricambio d'aria L nel locale, qualora l'aria di scarico ritorni nel locale stesso. Attenersi alle normative nazionali in materia.

 **Attenzione!** Questo  dispositivo contiene polveri nocive per la salute. Gli interventi di svuotamento e manutenzione, inclusa l'eliminazione dei recipienti per la raccolta della polvere, devono essere eseguiti solamente da personale tecnico che indossi i dispositivi di protezione previsti.

6. Avvertenze specifiche di sicurezza per batterie

Prima di inserire la batteria ricaricabili, assicurarsi che l'utensile sia spento.

Prima di eseguire qualsiasi lavoro di regolazione, modifica, manutenzione o pulizia, estrarre la batteria dall'utensile.

 Proteggere le batterie dall'umidità!

 Non esporre le batterie al fuoco!

Non utilizzare batterie difettose o deformate!
Non aprire le batterie!

Non toccare o mettere in cortocircuito i contatti delle batterie!

 Dalle batterie agli ioni di litio difettose può fuoriuscire un liquido leggermente acido e infiammabile!

 Se si verifica una perdita di liquido della batteria e questo entra in contatto con la pelle, risciacquare subito con abbondante acqua. Se il liquido delle batterie entra in contatto con gli occhi, risciacquare con acqua pulita ed affidarsi immediatamente alle cure di un medico!
In caso di guasto al dispositivo, rimuovere la batteria.

Prima di eseguire qualsiasi lavoro di regolazione, modifica, manutenzione o pulizia, estrarre la batteria dal dispositivo.

Prima di inserire la batteria, assicurarsi che la macchina sia spenta.

Durante la rimozione e l'inserimento della batteria, tenere la macchina saldamente in modo tale da evitare di azionare l'interruttore ON/OFF accidentalmente.

In caso di guasto al dispositivo, rimuovere la batteria.

Non rimuovere la batteria mentre il dispositivo è in funzione.

Prima di sostituire la batteria, spegnere il dispositivo.

Non mettere in funzione i dispositivi, accessori inclusi, se:
- il dispositivo presenta danni visibili (cricche/rotture),
- la batteria è guasta,

- si sospetta la presenza di un danno invisibile (in seguito a una caduta).

Utilizzare il dispositivo soltanto con la copertura della batteria chiusa. Tenere la copertura chiusa anche se la batteria non è inserita. Dopo aver chiuso la copertura per la batteria, controllare che il relativo sbloccaggio sia scattato in posizione.

Non utilizzare il dispositivo in presenza di temperature molto basse (<-20°C) o molto elevate (>40°C).

Trasporto delle batterie agli ioni di litio:

La spedizione delle batterie agli ioni di litio è soggetta alla legislazione sulle merci pericolose (UN3480 e UN3481). Prima della spedizione delle batterie agli ioni di litio, chiarire le disposizioni attualmente in vigore. Informarsi eventualmente presso la ditta di trasporti. L'imballaggio certificato è disponibile presso Metabo.

Spedire le batterie solo se l'alloggiamento è intatto e non fuoriesce il liquido. Rimuovere la batteria dal dispositivo per la spedizione. Proteggere i contatti dal cortocircuito (isolandoli ad es. con del nastro adesivo).

7. Panoramica generale

Vedere a pagina 2/4.

- 1 Freno rullo
- 2 Contenitore
- 3 Cappuccio di chiusura (solo in apparecchi M/H)*
- 4 Apertura di aspirazione
- 5 Interruttore a leva Manuale/Automatico*
- 6 Indicatore di capacità e del livello di carica
- 7 Tasto per l'indicazione della capacità
- 8 Impugnatura di trasporto
- 9 Parte superiore

- 10 Attacco per valigetta
- 11 Sbloccaggio valigetta
- 12 Indicatore di controllo portata volumetrica (solo in apparecchi M/H)
- 13 Vano batteria
- 14 Interruttore Eco/Off/Boost
- 15 Chiusura a scatto
- 16 Impugnatura valigetta *
- 17 Elemento in gomma per fissaggio tubo flessibile
- 18 Sbloccaggio batteria
- 19 Batteria
- 20 Indicatore di capacità e segnalatore livello di carica*
- 21 Tasto per l'indicazione della capacità e la segnalazione del livello di carica*
- 22 Protezione rullo/impugnatura
- 23 Estremità posteriore tubo flessibile di aspirazione
- 24 Estremità anteriore tubo flessibile di aspirazione
- 25 Attacchi per sacchetto aspirapolvere
- 26 Sacchetto filtrante in tessuto non tessuto*
- 27 Sacchetto di smaltimento in PE*
- 28 Sacchetto filtrante speciale classe H*
- 29 Attacco accessori per ugelli e tubo flessibile
- 30 Avvitatura
- 31 Chiusura filtro
- 32 Coperchio del filtro
- 33 Filtro
- 34 Cestello di sostegno del filtro
- 35 Galleggiante
- 36 Manicotto di collegamento
- 37 Valvola aria secondaria
- 38 Presa d'aria
- 39 Tasto per la pulizia del filtro "PressClean" (PC)
- 40 Trasmettitore CordlessControl*

*in base alla dotazione

8. Messa in funzione

 **Prima della messa in funzione, accertarsi di utilizzare una batteria adatta al dispositivo.**

8.1 Batteria

Prima dell'utilizzo, ricaricare la batteria (19).

Ricaricare la batteria in caso di efficienza ridotta.

La temperatura di stoccaggio ottimale è compresa tra 10°C e 30°C.

8.2 Rimozione e inserimento della batteria

Rimozione: premere il pulsante di sblocco batteria (18) ed estrarre la batteria (19).

Inserimento: spingere la batteria (19) fino a farla scattare in posizione.

- Capacità consigliata: maggiore o uguale a 8,0 Ah. L'utilizzo di batterie con capacità minori (Ah) riduce la durata di utilizzo ma non la potenza di aspirazione

- Si raccomanda l'uso di batterie con lo stesso codice.

- È consentito utilizzare batterie con capacità differenti (Ah). In questo caso, la durata di utilizzo è definita dalla batteria con la capacità inferiore (Ah).

8.3 Inserire il sacchetto filtrante in tessuto non tessuto 635424000 (26) (vedi fig. C, pag. 2)

Nei seguenti casi si consiglia l'utilizzo di sacchetti filtranti in tessuto non tessuto:

- Applicazioni in cui si formano piccole quantità di polveri sottili (ad es. prelevigatura e levigatura di rivestimenti di colore e di vernice, aspirazione durante brevi perforazioni di diametro ridotto < 10 mm ecc.).
- Utilizzo di macchine, come ad es. frese verticali, piallatrici, levigatrici piccole, ecc.

Se si utilizza un sacchetto filtrante in tessuto non tessuto, la pulizia filtro non funziona.

Spegnere il dispositivo. Rimuovere le batterie. Aprire le chiusure a scatto (15). Rimuovere la parte superiore (9) dal contenitore (2).

Vedere figura C, pagina 2. Inserire il nuovo sacchetto filtrante in tessuto non tessuto nell'apposito attacco (25).

Collocare nuovamente la parte superiore sul contenitore e chiudere le chiusure a scatto.

8.4 Inserire il sacchetto di smaltimento in PE 635425000/635426000 (27) (vedi fig. C, pag. 2)

Nei seguenti casi si consiglia l'utilizzo di sacchetti di smaltimento in PE:

- Applicazioni in cui si formano grandi quantità di polveri sottili (ad es. fresatura di superfici di intonaco, prelevigatura e levigatura di massetti ecc.).
- Utilizzo di macchine, come ad es. frese per risanamenti, levigatrici per risanamenti, levigatrici a secco, scanalatori per muri ecc.

Spegnere il dispositivo. Rimuovere le batterie. Aprire le chiusure a scatto (15). Rimuovere la parte superiore (9) dal contenitore (2).

Distendere il sacchetto di smaltimento in PE (27) in modo uniforme sul fondo del contenitore. I fori rotondi del sacchetto devono trovarsi all'interno del contenitore. Sistemare i bordi del sacchetto di smaltimento in PE lungo il bordo del contenitore, in modo tale che la parte superiore (9) applicata blocchi il sacchetto di smaltimento in PE lungo l'intero perimetro. La linea di marcatura sul sacchetto deve essere posizionata sul bordo del contenitore (vedi fig. C, pag. 2).

Collocare nuovamente la parte superiore sul contenitore e chiudere le chiusure a scatto.

8.5 Inserire il sacchetto filtrante speciale classe H 635427000 (28) (vedi fig. C, pag. 2)

Utilizzare l'insero del sacchetto filtrante speciale in presenza di polveri nocive per la salute.

Spegnere il dispositivo. Rimuovere le batterie. Aprire le chiusure a scatto (15). Rimuovere la parte superiore (9) dal contenitore (2).

Distendere il sacchetto esterno in PE in modo uniforme sul fondo del contenitore. Sistemare i bordi del sacchetto esterno in PE lungo il bordo del contenitore, in modo tale che la parte superiore (9) applicata blocchi il sacchetto in PE lungo l'intero perimetro. I fori rotondi del sacchetto devono trovarsi all'interno del contenitore. La linea di marcatura sul sacchetto deve essere posizionata sul bordo del contenitore (vedi fig. C, pag. 2).

Inserire il sacchetto in tessuto non tessuto interno, incollato con il sacchetto esterno in PE, nell'apposito attacco (25).

Collocare nuovamente la parte superiore sul contenitore e chiudere le chiusure a scatto.

8.6 Montaggio degli attacchi accessori per ugelli e tubo flessibile (29)

Fissare l'attacco per accessori (29) al dispositivo con le viti in dotazione e un utensile adatto, come indicato in fig. D a pag. 2.

8.7 Montaggio del tubo di aspirazione

Inserire l'estremità posteriore del tubo flessibile di aspirazione (23) nell'apertura di aspirazione (4).

8.8 Rimozione e applicazione del manicotto di collegamento (36)

Per il montaggio vedi pag. 2 fig. F

Rimozione:

Svitare il manicotto di collegamento applicato (36) effettuando un movimento rotatorio contrario al fissaggio del tubo flessibile (fig. F).

Applicazione:

Inserire l'estremità anteriore del tubo flessibile (24) con la chiusura a clic nel manicotto fino a quando la chiusura non scatta in posizione.

8.9 Regolazione della potenza di aspirazione

Ruotando la valvola dell'aria secondaria (37) è possibile regolare l'alimentazione dell'aria sulla presa d'aria (38) e quindi la potenza di aspirazione.

9. Dispositivo

9.1 Accensione/spengimento, potenza di aspirazione

Prima di accendere il dispositivo, impostare la potenza di aspirazione tramite l'interruttore (14):

Off = aspiratore spento

ECO = aspiratore acceso (modalità manuale)

Boost = potenza di aspirazione elevata

La potenza di aspirazione si può modificare anche con il dispositivo in funzione.

9.2 Gestione manuale

Portare l'interruttore (5), se presente (in base alla dotazione), in posizione "MAN" e l'interruttore (14) in posizione "ECO" o "Boost". Il dispositivo si accende e rimane acceso. L'indicatore di capacità (6) mostra la capacità della batteria permanentemente.

9.3 Avviamento automatico “CORDLESS CONTROL” (in base alla dotazione)

1. Spegnimento: portare l'interruttore (14) in posizione “OFF”. L'indicatore di capacità è spento. Il dispositivo non consuma corrente.
2. Portare l'interruttore (5) in posizione “AUTO” e l'interruttore (14) in posizione “ECO” o “BOOST”. Il dispositivo si trova ora in modalità standby e può essere acceso e spento tramite “CORDLESS CONTROL”.

L'indicatore di capacità (6) mostra la capacità della batteria permanentemente finché è attiva la modalità standby.

Avvertenza sulla “Modalità automatica”: se l'interruttore è in posizione AUTO, l'aspiratore è pronto al funzionamento per 10 ore (standby). L'indicatore di capacità (6) mostra la capacità della batteria. Senza aspirazione, il dispositivo si spegne automaticamente 10 ore dopo l'ultimo ciclo di lavoro (modalità sleep, indicatore di capacità spento, il dispositivo non consuma corrente). Per uscire dalla modalità sleep (ripristino della modalità standby): portare l'interruttore (14) su “OFF” e poi nuovamente su “ECO” o “BOOST”. Alternativa: premere il tasto dell'indicatore di capacità (7).

Avvertenza su “CordlessControl”: il dispositivo si avvia/arresta automaticamente all'accensione/spengimento dell'utensile elettrico equipaggiato con il trasmettitore CordlessControl (40) (tubo flessibile di aspirazione). Premendo il pulsante sul trasmettitore CordlessControl è possibile anche l'avvio/arresto manuale dell'aspiratore. Seguire le istruzioni per l'uso del trasmettitore CordlessControl.

Il trasmettitore CordlessControl è collegato di fabbrica con l'aspirapolvere. In caso di sostituzione della batteria o del dispositivo, ricollegarlo:

1. Portare l'interruttore (14) in posizione “OFF”.
2. Portare l'interruttore (5) in posizione “AUTO”.
3. Tenere il tasto del trasmettitore (40) premuto fino a quando non lampeggia il LED blu.
4. Tenere il trasmettitore (40) premuto e portare l'interruttore (14) in posizione “BOOST”.
5. Il trasmettitore (40) inizia a lampeggiare in verde e tenerlo premuto fino a quando il LED non si spegne.
6. Il trasmettitore (40) è ora collegato con l'aspiratore.

9.4 PressClean

Vedere figura G, pagina 2. Per la pulizia del filtro (33) mediante forte getto d'aria: azionare il tasto (39) durante l'aspirazione (premere 3 volte) e, al contempo, tenere chiusa l'apertura di aspirazione (presente sul tubo flessibile di aspirazione o sul contenitore).

9.5 Indicatore di controllo della portata volumetrica (12) (solo per i dispositivi appartenenti alle classi polveri M e H)

Se la portata volumetrica scende sotto i 20m/s, il LED lampeggia in rosso e viene emesso un segnale acustico.

Se il contenitore è pieno e/o in presenza di intasamenti nel tubo flessibile di aspirazione, l'indicatore di controllo della portata volumetrica si accende e viene emesso anche un segnale acustico. ➔ 13

10. Utilizzo

10.1 Aspirazione a secco

Aspirare solo se il filtro, il dispositivo e gli accessori sono asciutti. Se gli elementi sono umidi, la polvere può rimanervi appiccicata e formare incrostazioni.

Utilizzare il sacchetto filtrante in tessuto non tessuto (26) oppure il sacchetto di smaltimento in PE (27) sempre in combinazione con il filtro (33).

10.2 Aspirazione a umido

 Non usare mai l'apparecchio senza il filtro inserito o senza il filtro a umido speciale. Si rischia di danneggiare irrimediabilmente il dispositivo. Inoltre, può uscire dell'acqua.

Prima dell'aspirazione a umido, rimuovere il materiale asciutto aspirato. In questo modo si evita un forte accumulo di sporco e di incrostazioni.

L'utensile dispone di un sistema a galleggiante, che disattiva il flusso dell'aria attraverso l'utensile stesso qualora venga raggiunto il livello di liquido massimo. Quando ciò avviene, sarà possibile udire una chiara variazione del rumore prodotto dal motore. In questo caso, spegnere il dispositivo. Rimuovere la batteria. Aspirare i liquidi solamente quando il galleggiante (35) è funzionante (vedere capitolo 12. Manutenzione).

Dopo lo spegnimento, è possibile che un po' d'acqua rifluisca dal tubo flessibile.

Prima dello svuotamento, allontanare il tubo flessibile d'aspirazione dal liquido.

Per le successive operazioni di aspirazione a secco, utilizzare filtri asciutti. In caso di frequente alternanza tra aspirazione a secco ed a umido si raccomanda di utilizzare un secondo filtro (sostitutivo). Lasciare asciugare il filtro, il contenitore e gli accessori, in modo che la polvere non aderisca alle parti umide.

Prima della conservazione: lasciare asciugare completamente i filtri umidi e l'interno del contenitore dello sporco.

10.3 Trasporto

Rimuovere la batteria.

Classe L: lasciare il tubo flessibile sull'apparecchio, per impedire fuoriuscite accidentali di polvere.

Classe M e H: con il tubo flessibile scollegato, chiudere l'ingresso dell'aspiratore con il tappo di chiusura. Inserire le estremità del tubo l'una dentro l'altra per evitare che la polvere fuoriesca dal tubo.

Fissare all'apparecchio il tubo flessibile di aspirazione con l'attacco accessori (29) e l'elemento in gomma (17).

La parte superiore (9) deve essere collegata in modo sicuro al contenitore (2) – controllare che le chiusure a scatto (15) siano chiuse.

 **Le impugnature (8) e (16) vanno usate soltanto per il trasporto manuale, non per il fissaggio a gru o simili! Non sollevare l'aspiratore né la valigetta fissata alle impugnature sopra le persone.**

11. Pulizia

11.1 Avvertenze generali per la pulizia

Pulire il contenitore e gli accessori con acqua. Pulire la parte superiore (9) con un panno umido.

Attenzione! Questo dispositivo contiene polveri nocive per la salute. Gli interventi di svuotamento e manutenzione, inclusa l'eliminazione dei recipienti per la raccolta della polvere, devono essere eseguiti solamente da personale tecnico che indossi i dispositivi di protezione previsti.

Svuotamento del contenitore

 Consentito soltanto per polveri con valori LEP > 1 mg/m³.

- Rimuovere la batteria. Proteggere il dispositivo dal riavviamento accidentale.
- Aprire le chiusure a scatto (15). Rimuovere la parte superiore (9) dal contenitore (2).
- Svuotare il contenitore rovesciandolo.

Smaltimento del sacchetto filtrante in tessuto non tessuto (26)

- Rimuovere la batteria. Proteggere il dispositivo dal riavviamento accidentale.
- Indossare la mascherina antipolvere.
- Aprire le chiusure a scatto (15). Rimuovere la parte superiore (9) dal contenitore (2).
- Chiudere il sacchetto filtrante in tessuto non tessuto e tirarlo dall'attacco (25) verso l'alto.
- Smaltire il materiale aspirato in conformità alle normative di legge vigenti.

Smaltimento del sacchetto di smaltimento in PE (27)

- Introdurre la batteria ricaricata.
- Inserire l'aspiratore ed eseguire la pulizia del filtro: azionare il tasto (39) ("PressClean", vedere capitolo 9.4).
- Spegnerne l'aspiratore: commutare l'interruttore (14) in posizione "OFF".
- Indossare la mascherina antipolvere.
- Aprire le chiusure a scatto (15). Rimuovere la parte superiore (9) dal contenitore (2). Prima di riporre la parte superiore, commutare l'interruttore (14) in posizione "ECO", affinché venga aspirata eventuale polvere fuoriuscita.
- Estrarre il sacchetto filtrante in PE (27) dal contenitore, chiudere il sacchetto e fissarlo tramite la fascetta stringicavo.
- Smaltire il materiale aspirato in conformità alle normative di legge vigenti.

12. Manutenzione

12.1 Avvertenze generali

 Prima di ogni manutenzione, spegnere il dispositivo e staccare la batteria. Proteggere il dispositivo dal riavviamento accidentale.

 Pulire il dispositivo (vedere capitolo 11.).

Per la manutenzione eseguita dall'operatore, l'aspiratore deve essere smontato, pulito e sottoposto a manutenzione nella misura in cui ciò sia possibile, senza pericoli per il personale addetto alla manutenzione e per altre persone.

Misure preventive

Misure preventive adeguate comprendono: pulizia prima dello smontaggio, attuazione di prevenzione per la ventilazione forzata localmente filtrata laddove l'aspiratore venga smontato, pulizia dell'area di manutenzione e dispositivi di protezione individuali adeguati.

12.2 Riduzione della potenza di aspirazione

In caso di riduzione della potenza di aspirazione, mettere in atto i seguenti provvedimenti:

1. Pulizia del filtro (33): azionare il tasto (39) ("PressClean", vedere capitolo 9.4)
2. Svuotare il contenitore o il sacchetto filtrante in tessuto non tessuto (26) oppure sostituire il sacchetto di smaltimento in PE (27).
3. Il filtro (33) deve essere sostituito oppure scosso, spazzolato o rimosso, risciacquato sotto l'acqua corrente, lasciato asciugare e rimontato (vedere capitolo 12.3).

12.3 Sostituzione del filtro

- Pulire il filtro (33) ancora una volta prima di procedere con la sostituzione: azionare il tasto (39) ("PressClean", vedere capitolo 9.4).
- Rimuovere la batteria. Proteggere il dispositivo dal riavviamento accidentale.
- Aprire le chiusure a scatto (15). Rimuovere la parte superiore (9) dal contenitore (2). Vedere figura E, pagina 2. Svitare la chiusura (31) (vedi impronta). Rimuovere il coperchio del filtro (32) e il filtro (33).

Chiudere immediatamente il filtro usato in un sacchetto in plastica a tenuta di polvere ed eseguirne lo smaltimento in conformità alle disposizioni vigenti.

12.4 Sensore dell'acqua

 **ATTENZIONE** - Pulire regolarmente il galleggiante mobile (35) installato nel cestello di supporto filtro (34) e verificare che non presenti tracce di danneggiamento.

12.5 Controllo tecnico

Almeno una volta l'anno, il produttore o una persona da lui incaricata, deve eseguire un controllo tecnico inerente la polvere, ad esempio eventuali danni del filtro, la tenuta dell'apparecchio e il funzionamento del dispositivo di controllo.

Per la manutenzione eseguita dall'operatore, l'aspiratore deve essere smontato, pulito e sottoposto a manutenzione nella misura in cui ciò sia possibile, senza pericoli per il personale addetto alla manutenzione e per altre persone.

Misure preventive

Misure preventive adeguate comprendono: pulizia prima dello smontaggio, attuazione di prevenzione per la ventilazione forzata localmente filtrata laddove l'aspiratore venga smontato, pulizia dell'area di manutenzione e dispositivi di protezione individuali adeguati.

Durante l'esecuzione di lavori di manutenzione e riparazione, devono essere smaltiti tutti gli oggetti sporchi che non possono essere puliti in modo soddisfacente. Questi oggetti devono essere smaltiti in sacchetti non trasparenti in conformità con le normative di legge vigenti in relazione allo smaltimento di rifiuti di questo tipo.

13. Eliminazione dei guasti

13.1 Riduzione della potenza di aspirazione

Attenersi alle avvertenze riportate nel capitolo Pulizia.

- Filtro (33) sporco? – Pulire.
- Sacchetto filtrante in tessuto non tessuto (26) pieno? – Sostituire.
- Sacchetto di smaltimento in PE (27) pieno? – Sostituire.
- Contenitore (2) pieno? – Svuotare.
- Bocchetta, tubo o flessibile intasati? - Pulire.

13.2 L'apparecchio non entra in funzione

- La batteria è inserita correttamente?
- La batteria è carica?
- La batteria è guasta?
- La copertura del dispositivo è chiusa correttamente?
- Il sensore dell'acqua è disattivato? – Svuotare il contenitore; spegnere e riaccendere.
- Interruttore (14) in posizione "AUTO"? - Commutare su "MAN". Vedere il capitolo 9.1.
- L'aspiratore non viene acceso/spento mediante un elettro utensile, sebbene l'interruttore (5) si trovi in posizione "AUTO". - Controllare il trasmettitore Cordless Control (premere il pulsante). Se il collegamento radio è regolare, montare il trasmettitore direttamente all'utensile elettrico.

 Non effettuare alcun intervento sul dispositivo. Rivolgersi a un'officina autorizzata oppure al Servizio Assistenza Clienti Metabo (vedere il capitolo 15. Riparazione).

14. Accessori

Utilizzare soltanto batterie e accessori originali Metabo o CAS (Cordless Alliance System). Utilizzare esclusivamente accessori conformi ai requisiti e ai parametri riportati nelle presenti istruzioni per l'uso.

Accessori vedi pag. 4.

La gamma completa degli accessori è disponibile all'indirizzo www.metabo.com oppure nel catalogo

15. Riparazione

Le riparazioni dei dispositivi sono riservate esclusivamente ai tecnici elettricisti!

Utilizzare esclusivamente i ricambi originali Metabo.

Nel caso di elettro utensili Metabo che necessino di riparazioni, rivolgersi al proprio rappresentante di zona. Per gli indirizzi consultare il sito www.metabo.com.

Gli elenchi delle parti di ricambio possono essere scaricati dal sito www.metabo.com.

16. Rispetto dell'ambiente

Gli imballaggi usati dalla Metabo sono riciclabili al 100%.

Gli apparecchi e gli accessori dismessi contengono grandi quantità di materie prime e plastiche, che possono anch'esse essere riciclate.

I materiali di imballaggio devono essere smaltiti in base al relativo contrassegno, secondo le regole comunali. Per ulteriori informazioni si rimanda al sito www.metabo.com, nella sezione Assistenza.

Le presenti istruzioni d'uso sono stampate su carta sbiancata senza cloro.



Solo per i Paesi UE: non smaltire gli utensili con i rifiuti domestici! Ai sensi della direttiva europea 2012/19/UE sugli utensili elettrici ed elettronici usati e del recepimento nella legislazione nazionale, gli apparecchi usati devono essere smaltiti separatamente e conferiti a un sistema di riciclaggio ecocompatibile.

17. Dati tecnici

Spiegazioni relative ai dati riportati a pagina 3.

Ci riserviamo il diritto di apportare modifiche nell'ambito dello sviluppo tecnologico.

K = categoria polveri. Secondo EN 60335-2-69.

U = tensione della batteria

p_{U1} = depressione max. (sul tubo flessibile)

p_{U2} = depressione max. (sul soffiante)

$V_{l/s1}$ = portata volumetrica max. (sul tubo flessibile)

$V_{l/s2}$ = portata volumetrica max. (sul soffiante)

D_{max1} = portata max. (sul tubo flessibile)

D_{max2} = portata max. (sul soffiante)

V = volume contenitore max.

m = peso (con la batteria più piccola)

S_{ϕ} = diametro tubo flessibile di aspirazione

S_L = lunghezza tubo flessibile di aspirazione

Valore totale di vibrazione (somma vettoriale delle tre direzioni):

it ITALIANO

Livello sonoro classe A tipico:

L_{pA} = livello di pressione acustica

K_{pA}, K_{WA} = incertezza

IP = tipo di protezione

Durante il lavoro è possibile che venga superato il livello di rumorosità di 80 dB(A).



Indossare le protezioni acustiche!

Valori misurati a norma EN 60704.

Temperatura ambiente consentita durante il funzionamento:

da -20 °C a 50 °C (con temperature inferiori a 0 °C le prestazioni sono limitate). Temperatura ambiente consentita durante il magazzino: da 0 °C a 30 °C

=== corrente continua

I dati tecnici sopra indicati sono soggetti a tolleranze (secondo gli standard specifici vigenti).

Manual original

1. Declaración de conformidad

 Antes de utilizar el aparato, lea detenidamente todas las indicaciones de seguridad y las instrucciones de manejo incluidas. Guarde todos los documentos adjuntos para futura referencia; en caso de ceder el aparato a terceros, entréguelo siempre acompañado de estos documentos.

2. Declaración de conformidad

Mediante la presente declaramos bajo entera responsabilidad propia: Estas aspiradoras/desempolvadoras, identificadas por tipo y número de serie *1), cumplen con todas las determinaciones propias de las directivas *2) y normas *3). Documentaciones técnicas en *4) - ver página 3.

3. Uso según su finalidad

AS 36-18 L 20 PC, AS 36-18 L 20 PC-CC, AS 36-18 L 30 PC-CC, AS 36-18 M 30 PC-CC, AS 36-18 H 30 PC-CC:

Esta herramienta no está pensada para ser utilizada por personas con limitaciones físicas, sensoriales o mentales o que no tengan la experiencia y/o los conocimientos debidos, a menos que sean vigilados por una persona encargada de su seguridad o que hayan recibido de ésta instrucciones sobre la utilización de la herramienta.

Respete siempre las normas nacionales y las indicaciones del fabricante del material.

Este producto ha sido desarrollado para el uso comercial.

No está permitido aspirar polvos que contengan amianto.

No está permitido aspirar polvos inflamables.

No se debe aspirar ningún tipo de disolvente inflamable o explosivo, ni ningún objeto impregnado de disolvente, ni polvos susceptibles de explotar, ni líquidos como gasolina, aceite, alcohol, diluyentes u otras sustancias con una temperatura superior a 60°C. Si no se respeta esta medida de precaución, se corre el peligro de provocar una explosión o un incendio. El aparato no debe utilizarse en las proximidades de gases y sustancias inflamables.

Los posibles daños derivados de un uso inadecuado son responsabilidad exclusiva del usuario.

Se deberán respetar las normas generales reconocidas sobre prevención de accidentes y las indicaciones de seguridad adjuntas.

AS 36-18 L 20 PC, AS 36-18 L 20 PC-CC, AS 36-18 L 30 PC-CC:

L Este aspirador es adecuado para aspirar polvo y cuerpos sólidos (pedazos de vidrio, clavos, etc.), así como líquidos de cualquier tipo, salvo líquidos fácilmente inflamables y combustibles, y material con una temperatura superior a 60°C.

La aspiradora es apta para eliminar polvo no inflamable y seco, así como líquidos no inflamables, serrín y polvo nocivo con valores límites de exposición > 1 mg/m³.

AS 36-18 M 30 PC-CC:

M Este aspirador es adecuado para la aspiración de polvos perjudiciales para la salud de la clase M. Según EN 60335-2-69.

La aspiradora es apta para eliminar polvo no inflamable y seco, así como líquidos no inflamables, serrín y polvo nocivo con valores límites de exposición ≥ 0,1 mg/m³.

Los valores límite de exposición profesional así como los elementos cancerígenos están recogidos en la lista de valores límite de exposición profesional. Asimismo es posible informarse en asociaciones profesionales o en instituciones nacionales de prevención de riesgos laborales.

El resultado del control de polvo se refiere únicamente a la aspiración de polvo seco.

El aspirador ha sido desarrollado para ser usado como:

- Aspirador industrial (AI) para aspirar polvo acumulado.
- Colector de polvo (CP) para aspirar polvo suspendido generado por máquinas de mecanizado.

El aspirador es adecuado para un uso en aplicaciones industriales, p. ej. en talleres, instalaciones, empresas de construcción e industria, para ser usado por pintores, escayolistas, carpinteros o empresas que trabajan con madera. Según EN 60335-2-69.

AS 36-18 H 30 PC-CC:

H Este aspirador es adecuado para la aspiración de polvos perjudiciales y patógenos de la clase H. Según EN 60335-2-69.

La aspiradora es apta para eliminar polvo no inflamable y seco, partículas cancerígenas y susceptibles de provocar enfermedades, así como líquidos no inflamables, serrín y polvo nocivo y tóxico para la salud con valores límites de exposición < 0,1 mg/m³.

Los valores límite de exposición profesional así como los elementos cancerígenos están recogidos en la lista de valores límite de exposición profesional. Asimismo es posible informarse en asociaciones profesionales o en instituciones nacionales de prevención de riesgos laborales.

El resultado del control de polvo se refiere únicamente a la aspiración de polvo seco.

El aspirador ha sido desarrollado para ser usado como:

- a) Aspirador industrial (AI) para aspirar polvo acumulado.
- b) Colector de polvo (CP) para aspirar polvo suspendido generado por máquinas de mecanizado.

El aspirador es adecuado para un uso en aplicaciones industriales, p. ej. en talleres, instalaciones, empresas de construcción e industria, para ser usado por pintores, escayolistas, carpinteros o empresas que trabajan con madera. Según EN 60335-2-69.

4. Recomendaciones generales de seguridad

 Antes de utilizar el aparato, los usuarios deberán recibir la información, las indicaciones e instrucciones necesarias para el correcto empleo del aparato e información sobre las sustancias para las que es apto, también se incluirá información sobre el método apropiado y seguro para eliminar el material aspirado.

 Antes de utilizar el aparato, lea detenidamente todas las indicaciones de seguridad y las instrucciones de manejo incluidas. Guarde todos los documentos adjuntos para futura referencia; en caso de ceder el aparato a terceros, entréguelo siempre acompañado de estos documentos.

 ¡Cuidado! No utilice el aparato sin haber leído antes las instrucciones de uso.

 **Aviso ante un peligro general**
AVISO - El personal que vaya a utilizar este aspirador deberá ser

instruido correctamente sobre su uso.

5. Indicaciones especiales de seguridad



¡Para su propia protección y la de su aparato, respete lo indicado en los párrafos marcados con este símbolo!

Este equipo no puede ser utilizado por personas (incluyendo niños) con capacidades físicas, sensoriales o mentales limitadas o que no tengan experiencia o conocimientos al respecto.

Bajo ningún concepto está permitido que los niños utilicen el aparato.

Vigile a los niños para asegurarse de que no juegan con el aparato.

Antes de cambiar los cepillos u otros accesorios: desconectar el equipo y sacar el conector de la toma.

¡Atención! Utilice únicamente los accesorios suministrados con el aparato o los que se indiquen en el manual de uso. El uso de otro tipo de accesorios puede afectar a la seguridad del aparato.

¡Cuidado! Limpie el limitador de nivel de agua con regularidad y contrólole para detectar posibles daños.

No deben realizarse otras operaciones distintas a las aquí descritas.

No se asumirá responsabilidad alguna por los posibles daños causados por una utilización distinta al propio fin del aparato, un mal uso o una reparación técnicamente incorrecta.

En caso de no usar el aparato, deje la manguera en el aparato para evitar la salida accidental de polvo.

No deben ponerse en marcha los aparatos, accesorios incluidos, si:

- el aparato presenta daños (grietas, roturas),
- Se sospecha que se ha producido algún daño invisible (después de una caída).

No dirija la boquilla, la manguera o el tubo hacia personas o animales.

ATENCIÓN -

Apague inmediatamente si sale espuma o agua. Vacíe el depósito y, dado el caso, el filtro.

No se siente ni se suba nunca sobre el aparato.

Coloque la manguera siempre de tal manera que no exista peligro de tropezar.

 Antes de efectuar cualquier operación de mantenimiento y de limpieza del aparato, y después de su uso, desconectar el aparato y extraer la batería.

No utilice limpiadores de chorro de vapor así como limpiadores a presión para limpiar el aspirador.

Supervise siempre el aparato.

El aspirador no se debe utilizar ni guardar al aire libre en condiciones de humedad.

Jamás abra el aparato al aire libre durante la lluvia o durante una tormenta eléctrica.

ATENCIÓN - Guardar este aparato únicamente en espacios interiores cerrados.

Los ácidos, la acetona y los disolventes pueden corroer las piezas del mismo.

Contaminación en caso de que no se realice la limpieza durante mucho tiempo, especialmente en empresas de elaboración de alimentos: siempre se debe limpiar y desinfectar el aparato después de usarlo.

Mantenga siempre seco el interior de la tapa.

No utilizar el aparato al aire libre con bajas temperaturas.

El aparato no debe ser usado en espacios potencialmente explosivos.

Asegurarse de que el aspirador mantenga una posición estable.

Indicaciones especiales de seguridad para AS 36-18 M 30 PC-CC:

Letrero de advertencia para máquinas de la clase de polvo M:



A tener en cuenta durante los procesos de vaciado y de mantenimiento:

Limpie el aparato antes de abrirlo.

Use una mascarilla protectora.

Evite molestar con el polvo a terceras personas. Asegúrese de contar con un sistema de extracción filtrante local. Limpie a continuación el área de mantenimiento.

No utilizar sin antes activar el sistema filtrante completo. (Cartuchos filtrantes y bolsas desechables de PE).

La inspección según EN 60335 parte 1 y 2 -69 mostró que los

requerimientos de seguridad en cuanto a seguridad eléctrica se cumplen también al aspirar una mezcla de agua y aire.

Indicaciones especiales de seguridad para AS 36-18 H 30 PC-CC:

Letrero de advertencia de la clase de polvo H:



ATENCIÓN: Este aparato contiene polvo perjudicial para la salud. Los procesos de vaciado y de mantenimiento, incluyendo la eliminación de los depósitos de polvo, deben ser realizados únicamente por personal especializado con el equipamiento de protección correspondiente. No utilizar sin antes activar el sistema filtrante completo.

A tener en cuenta durante los procesos de vaciado y de mantenimiento:

Limpie el aparato antes de abrirlo.

Use una mascarilla protectora.

Evite molestar con el polvo a terceras personas. Asegúrese de contar con un sistema de extracción filtrante local. Limpie a continuación el área de mantenimiento.

No utilizar sin antes activar el sistema filtrante completo. (cartuchos filtrantes y bolsa filtrante especial clase H).

La inspección según EN 60335 parte 1 y 2 -69 mostró que los requerimientos de seguridad en cuanto a seguridad eléctrica se

cumplen también al aspirar una mezcla de agua y aire.

AVISO - No volver a reutilizar los cartuchos filtrantes una vez retirados del aparato.

Indicaciones especiales de seguridad para

AS 36-18 L 20 PC,
AS 36-18 L 20 PC-CC,
AS 36-18 L 30 PC-CC:

Letrero de advertencia de la clase de polvo L:





El aparato es adecuado para aspirar materiales ligeramente perjudiciales para la salud. El aparato no es adecuado para eliminar del aire el polvo de la madera.

El polvo procedente de algunos materiales, como la pintura con plomo o algunos tipos de madera, minerales y metales, puede ser perjudicial para la salud. Tocar o respirar el polvo puede causar reacciones alérgicas y/o enfermedades respiratorias al usuario o a las personas próximas a él.

Algunas maderas, como la madera de roble o de haya, producen un polvo que podría ser cancerígeno, especialmente en combinación con otros aditivos para el tratamiento de madera (cromato, conservante para madera).

En el área de aspiración debe haber un intercambio de aire L suficiente, siempre que el aire de escape vuelva al lugar de

aspiración. Respete las normas nacionales.

 ¡Atención! Este aparato  contiene polvo perjudicial para la salud. Los procesos de vaciado y de mantenimiento, incluyendo la eliminación de los depósitos de polvo, deben ser realizados únicamente por personal especializado con el equipamiento de protección correspondiente.

6. Indicaciones especiales de seguridad para la batería

Asegúrese de que la herramienta esté desconectada al insertar la batería.

Extraiga la batería de la máquina antes de llevar a cabo cualquier ajuste, reequipamiento, trabajo de mantenimiento o limpieza.

 Proteja las baterías contra la humedad.

 No ponga las baterías en contacto con el fuego.

No utilice baterías defectuosas ni deformadas.

No abra la batería.

No toque ni ponga en cortocircuito los contactos de la batería.

 De las baterías de litio defectuosas puede llegar a salir un líquido ligeramente ácido e inflamable.

 En caso de que salga líquido de la batería y entre en contacto con la piel, lávese inmediatamente con abundante agua. En caso de que el líquido entrara en contacto con los ojos, lávelos con agua limpia y acuda inmediatamente a un centro médico.

Retirar siempre la batería si la máquina está defectuosa.

Extraiga la batería de la máquina antes de llevar a cabo cualquier ajuste, reequipamiento, trabajo de mantenimiento o limpieza.

Asegúrese de que la herramienta esté desconectada al insertar la batería.

Sujete la máquina al retirar y colocar la batería de forma que no se pueda activar el interruptor on/off de forma accidental.

Retire siempre la batería si la herramienta está defectuosa.

No extraiga la batería mientras el aparato esté en funcionamiento.

Apague el aparato antes de cambiar la batería.

No deben ponerse en marcha los aparatos, accesorios incluidos, si:

- el aparato presenta daños (grietas, roturas),
- la batería está defectuosa,
- Se sospecha que se ha producido algún daño invisible (después de una caída).

Emplee el equipo solo con la cubierta de la batería cerrada. Mantenga la cubierta de la batería cerrada, aunque no se esté usando la batería. Después de cerrar la cubierta de la batería, compruebe que esté encajada.

No emplee el aparato a temperaturas muy bajas (<-20°C) ni muy altas (>40°C).

Transporte de baterías Li-Ion:

El envío de baterías Li-Ion está sujeto a la ley de transporte de mercancías peligrosas (UN3480 y UN3481). En caso de envío, cumpla las normas y directivas

actualmente vigentes para el transporte de baterías Li-Ion. Consulte, si es necesario, a su empresa de transporte. Metabo puede facilitarle embalajes certificados.

Envíe las baterías únicamente si la carcasa no está deteriorada y no existe fuga de líquido. Para enviar la batería, sáquela de la máquina. Asegure los contactos contra un cortocircuito (p. ej. con cinta adhesiva).

7. Descripción general

Véase la página 2/4.

- 1 Freno de rodillo
- 2 Depósito
- 3 Tapa de cierre (solo aparatos M/H)*
- 4 Abertura de aspiración
- 5 Conmutador Manual/Automático*
- 6 Indicador de capacidad y de señal
- 7 Botón del indicador de capacidad
- 8 Asa de transporte
- 9 Parte superior
- 10 Alojamiento para sistema de maleta
- 11 Desbloqueo del sistema de maleta
- 12 Indicación de control de flujo volumétrico (solo aparatos M/H)
- 13 Compartimento para batería
- 14 Interruptor Eco/Off/Boost
- 15 Cierre a presión
- 16 Asa del maletín *
- 17 Goma para fijación de manguera
- 18 Desbloqueo de la batería
- 19 Batería
- 20 Indicador de señal y capacidad*
- 21 Tecla del indicador de capacidad y de señal*
- 22 Protección de ruedas/Empuñadura de sujeción
- 23 Extremo posterior de manguera de aspiración
- 24 Extremo delantero de manguera de aspiración
- 25 Alojamientos para bolsas de aspirador
- 26 Bolsa de filtro de fieltro*
- 27 Bolsa desechable de PE*
- 28 Bolsa filtrante especial clase H*
- 29 Alojamientos para accesorios para boquillas y manguera
- 30 Atornillado
- 31 Cierre del filtro
- 32 Tapa del filtro
- 33 Filtro
- 34 Cesta de soporte de filtro
- 35 Flotador
- 36 Manguito de conexión
- 37 Corredera de aire auxiliar

- 38 Entrada de aire
- 39 Tecla para limpieza de filtro "PressClean" (PC)
- 40 Emisor CordlessControl*

*según la versión

8. Puesta en servicio

 **Antes de la puesta en marcha, compruebe que está empleando una batería adecuada para el aparato.**

8.1 Batería

Cargue la batería (19) antes de utilizar la herramienta.

Si detecta una disminución de potencia, vuelva a cargar la batería.

La temperatura óptima de almacenaje es entre 10°C y 30°C.

8.2 Extracción e inserción de la batería

Extracción: pulse el desbloqueo (18) de la batería y retire la batería (19).

Inserción: empuje la batería (19) hasta que quede encastrada.

- Capacidad recomendada 8,0 Ah y mayor. El uso de baterías con una capacidad inferior (Ah) reduce la vida útil, pero no la potencia de succión.

- Es recomendable utilizar baterías con el mismo número de referencia.

- Está permitido el uso de baterías con capacidades (Ah) diferentes. En este caso, la batería con la menor capacidad (Ah) determina la duración de uso.

8.3 Empleo de la bolsa de filtro de fieltro 635424000 (26) (véase la fig. C pág. 2)

Recomendamos la utilización de bolsas de filtro de fieltro para:

- las aplicaciones en las que se generan cantidades pequeñas de polvo fino (p. ej. durante el esmerilado de capas de pintura o barniz, para aspirar durante trabajos breves de taladrado de diámetros pequeños <10 mm, etc.),
- el uso de máquinas, como por ejemplo: fresadoras, cepilladoras, pequeñas esmeriladoras, etc.

Si se utiliza una bolsa filtrante de fieltro, el sistema de limpieza del filtro queda sin función.

Desconecte la máquina. Saque la batería. Abra los cierres a presión (15). Retire la parte superior (9) del depósito (2).

Véase figura C, página 2. Colocar una nueva bolsa filtrante de fieltro en su alojamiento (25).

Coloque la parte superior sobre el depósito y cierre los cierres a presión.

8.4 Empleo de la bolsa desechable de PE 635425000/635426000 (27) (véase la fig. C pág. 2)

Recomendamos la utilización de bolsas desechables de PE para:

- las aplicaciones en las que se generan grandes cantidades de polvo fino (p. ej. fresado de revoques, esmerilado de pavimentos, etc.),
- el uso de máquinas, como por ejemplo: fresadoras para saneamientos, lijadoras para saneamientos, lijadoras de pared, rozadoras, etc.

Desconecte la máquina. Saque la batería. Abra los cierres a presión (15). Retire la parte superior (9) del depósito (2).

Extienda la bolsa desechable de PE (27) uniformemente sobre el suelo del depósito. Asegúrese de que los agujeros redondos de la bolsa queden en el interior del depósito. Coloque los bordes de la bolsa desechable de PE de tal manera sobre el borde del depósito que la bolsa desechable de PE (9) quede fijada en todo su perímetro por la parte superior. La línea marcada de la bolsa debe situarse en el borde del depósito (véase la fig. C pág. 2).

Coloque la parte superior sobre el depósito y cierre los cierres a presión.

8.5 Empleo de la bolsa filtrante especial clase H 635427000 (28) (véase la fig. C S. 2)

Cuando se trabaje con polvo nocivo para la salud debe usarse la bolsa filtrante especial.

Desconecte la máquina. Saque la batería. Abra los cierres a presión (15). Retire la parte superior (9) del depósito (2).

Extienda la bolsa exterior de PE uniformemente sobre el suelo del depósito. Coloque los bordes de la bolsa exterior de PE sobre el borde del depósito de manera que la bolsa de PE quede fijada en todo su perímetro por la parte superior (9). Asegúrese de que los agujeros redondos de la bolsa queden en el interior del depósito. La línea marcada de la bolsa debe situarse en el borde del depósito (véase la fig. C pág. 2).

Coloque la bolsa interior de fieltro pegada a la bolsa exterior de PE en el alojamiento previsto (25).

Vuelva a colocar la parte superior sobre el depósito y cierre los cierres a presión

8.6 Montar alojamientos para accesorios para boquillas y manguera (29)

Fijar en el aparato el alojamiento para accesorios (29) con los tornillos adjuntos y una herramienta adecuada, como se muestra en la fig. D p. 2.

8.7 Montaje de la manguera de aspiración

Introduzca el extremo de la manguera de aspiración (23) en el orificio de aspiración (4).

8.8 Retirada y colocación del manguito de conexión (36)

Véase el montaje en la página 2, fig. G

Desmontaje:

Soltar el manguito de conexión montado (36) realizando un movimiento de giro en sentido contrario al de la fijación de la manguera (fig. F).

Montaje:

Introduzca el extremo delantero de la manguera (24) con el cierre de clic en el manguito hasta que el cierre encaje.

8.9 Regulación de la fuerza de aspiración

Girando la corredera de aire auxiliar (37) se puede ajustar la admisión de aire en la entrada de aire (38) y de este modo la potencia de aspiración.

9. Aparato

9.1 Conexión/desconexión, potencia de aspiración

Antes de encender el aparato, se deberá ajustar la potencia de aspiración adecuada con el interruptor (14):

Off= Aspiradora DES

ECO = Aspiradora CON (funcionamiento manual)

Boost = potencia de aspiración elevada.

La potencia de aspiración puede modificarse también con el aparato en marcha.

9.2 Funcionamiento manual

Coloque el interruptor (5), si está disponible (en función del equipamiento*), en la posición "MAN" y el interruptor (14) en la posición "ECO" o "Boost". El aparato funciona de forma continua. El indicador de capacidad (6) muestra de forma permanente la capacidad de la batería.

9.3 Conexión automática "CORDELESS CONTROL" (en función del equipamiento)

1. Desconexión: colocar el interruptor (14) en la posición "Off". El indicador de capacidad está apagado. El aparato no consume corriente.

2. Coloque el interruptor (5) en la posición "AUTO" y el interruptor (14) en la posición "ECO" o "BOOST". El aparato se encuentra ahora en el modo Standby y puede encenderse y apagarse mediante el "CORDLESS CONTROL".

El indicador de capacidad (6) muestra de forma permanente la capacidad de la batería mientras el modo Standby está activo.

Nota sobre "automático": si el interruptor está ajustado en AUTO, la aspiradora cuenta con 10 horas de disponibilidad operacional (Standby). El indicador de capacidad (6) muestra la capacidad de la batería. Sin aspirar, el aparato se apaga automáticamente pasadas 10 horas tras el último proceso de trabajo (sleep mode, indicador de capacidad apagado, el aparato no consume corriente). Para despertarlo (restablecer el modo Standby): gire el interruptor principal (14) a "OFF" y luego de nuevo a "ECO" o "BOOST". Alternativa: pulse el botón indicador de capacidad (7) .

Nota sobre el "CordlessControl": el aparato se inicia/detiene automáticamente al encender/apagar la herramienta eléctrica equipada con un emisor CordlessControl (40) (manguera de aspiración). El inicio/la detención manuales de la aspiradora también es posible pulsando el botón en el emisor CordlessControl. Tenga en cuenta el manual de uso del emisor CordlessControl.

El emisor CordlessControl se conecta a la aspiradora de fábrica. Vuelva a conectarlo en caso de sustitución de la batería o del aparato:

1. Coloque el interruptor (14) en la posición "OFF".
2. Coloque el conmutador (5) en la posición "AUTO".
3. Presione el botón en el emisor (40) hasta que el LED azul parpadee.
4. Mantenga pulsado el emisor (40) y seleccione con el interruptor (14) la posición "BOOST".
5. El emisor (40) empieza a parpadear en verde. Manténgalo pulsado hasta que el LED se apague.
6. El emisor (40) está ahora conectado a la aspiradora de fábrica.

9.4 PressClean

Véase la figura G en la página 2. Para limpiar el filtro (33) con un potente chorro de aire, proceda de la siguiente manera: active la tecla (39) durante la aspiración (3 veces) y tape mientras tanto la abertura de aspiración (en la manguera de aspiración o en el depósito).

9.5 Indicación de control de flujo volumétrico (12) (solo para aparatos de las clases de aspiración M y H)

Si el flujo volumétrico desciende por debajo de 20 m/s, el LED parpadea en rojo y suena una señal acústica.

En caso de que el depósito esté lleno o haya un atasco en la manguera de aspiración se encenderá el indicador de control del flujo volumétrico y se escuchará una señal acústica. ➡ 13

10. Manejo

10.1 Aspirado en seco

Aspire solamente con el filtro, el aparato y los accesorios secos. Si lo monta cuando aún está húmedo, el polvo podría quedar pegado e incrustarse.

Use la bolsa filtrante de fieltro (26) o la bolsa desechable de PE (27) siempre junto con el cartucho filtrante (33).

10.2 Aspiración en húmedo

 Jamás utilice el aparato sin filtro o sin el filtro húmedo especial. El aparato puede sufrir daños. Además puede salir agua.

Retire la materia seca antes de proceder al aspirado en húmedo. De esta manera, evitará que el aparato se ensucie mucho y que se formen costras.

El equipo cuenta con un sistema de flotadores que desconecta el flujo de aire por el aparato al haber alcanzado el máximo nivel de aire. Si este es el caso, escuchará un cambio del sonido del motor. En este caso, apague el aparato. Saque la batería. Aspire los líquidos sólo si el flotador (35) está funcionando correctamente (véase capítulo (véase el capítulo 12. Mantenimiento).

Tras apagar el aparato, puede salir un poco de agua por la manguera.

Antes del vaciado, primero debe retirarse la manguera de aspiración del líquido.

Si a continuación se va a realizar un aspirado en seco, debe colocarse un filtro seco. En caso de que se efectúen con frecuencia aspirados en seco y en húmedo seguidos, recomendamos que se utilice un segundo filtro (de recambio). Deje secar el filtro, el depósito y los accesorios para que el polvo no se quede pegado a las piezas húmedas.

Antes del almacenamiento: dejar que se sequen completamente los filtros húmedos y el interior del recipiente colector de suciedad.

10.3 Transporte

Saque la batería.

Clase L: deje la manguera en el aparato para evitar que salga polvo accidentalmente.

Clase M y H: con la manguera desconectada, cierre la entrada de aspiración con el tapón. Conecte los extremos de la manguera entre sí para que no pueda salir polvo.

Sujete la manguera de aspiración al aparato con el alojamiento para accesorios (29) y la goma (17).

La parte superior (9) debe estar fijamente unida al depósito (2); compruebe que los cierres a presión (15) estén cerrados.

 **Las asas (8) y (16) solo pueden usarse para el transporte manual, no para fijar en grúas o similares. No levante ni el aspirador ni la maleta por las asas por encima de las personas.**

11. Limpieza

11.1 Indicaciones generales de limpieza

Lave con agua el depósito y los accesorios. Limpie la parte superior (9) con un paño húmedo.

¡Atención! Este aparato contiene polvo perjudicial para la salud. Los procesos de vaciado y de mantenimiento, incluyendo la eliminación de los depósitos de polvo, deben ser realizados únicamente por personal especializado con el equipamiento de protección correspondiente.

Vaciado del depósito

 Sólo permitido al trabajar con polvo con Vglores límite umbral de puesto de trabajo > 1mg/m³.

- Saque la batería. Asegúrelo contra cualquier marcha accidental.
- Abra los cierres a presión (15). Retire la parte superior (9) del depósito (2).

- Vacíe el depósito.

Eliminación de la (26) bolsa de filtro de fieltro

- Saque la batería. Asegúrelo contra cualquier marcha accidental.
- Utilice una máscara contra el polvo.
- Abra los cierres a presión (15). Retire la parte superior (9) del depósito (2).
- Cierre la bolsa del filtro de vellón y tire de ella hacia arriba desde el alojamiento (25).
- Elimine el material aspirado conforme a lo establecido por la ley.

Eliminación de la bolsa desechable de PE (27)

- Inserte la batería cargada.
- Conecte la aspiradora y limpie el filtro: active la tecla (39) ("PressClean" véase el capítulo 9.4).
- Desconecte la aspiradora: conmute el interruptor (14) en posición "OFF".
- Utilice una máscara contra el polvo.
- Abra los cierres a presión (15). Retire la parte superior (9) del depósito (2). Antes de retirar la parte superior, ponga el interruptor (14) en la posición "ECO" para aspirar polvo que pueda caer.
- Saque la bolsa de filtro de PE (27) del depósito, ciérrala y fíjela con una brida para cables.
- Elimine el material aspirado conforme a lo establecido por la ley.

12. Mantenimiento

12.1 Indicaciones generales



Antes de cada mantenimiento, desconecte el aparato y saque las baterías. Asegúrelo contra cualquier marcha accidental.



Limpie el aparato (véase el capítulo 11.).

Para el mantenimiento por parte del usuario, será necesario desmontar el aspirador, limpiarlo y mantenerlo hasta donde se pueda, sin causar ningún riesgo al personal de mantenimiento y a otras personas.

Medidas de precaución

Medidas adecuadas de precaución implican la limpieza antes del desmontaje, la prevención para la aireación filtrada local a la que se montará la aspiradora, la limpieza del área de mantenimiento y el equipo personal de seguridad.

12.2 Disminución de la potencia de succión

En caso de que disminuya la potencia de succión, tome las siguientes medidas:

1. Limpieza del filtro (33): active la tecla (39) ("PressClean" véase el capítulo 9.4)
2. Vacíe el depósito o cambie la bolsa filtrante de fieltro (26) o la bolsa desechable de PE (27).
3. Reemplace el filtro (33) o vacíelo, cepíllelo o retírelo y lávelo con agua, séquelo y colóquelo nuevamente (véase el capítulo 12.3).

12.3 Cambio de filtro

- Limpie una vez más el filtro (33) antes de cambiarlo: active la tecla (39) ("PressClean" véase el capítulo 9.4).

- Saque la batería. Asegúrelo contra cualquier marcha accidental.
- Abra los cierres a presión (15). Retire la parte superior (9) del depósito (2).

Véase página 2, figura E. Afloje el cierre (31) (véase marca). Retire la tapa del filtro (32) y el filtro (33).

Cierre inmediatamente el filtro usado en una bolsa de plástico a prueba de polvo y elimínelo de forma adecuada.

12.4 Sensor de agua



ATENCIÓN - Limpie con regularidad el flotador (35) móvil montado en la cesta de soporte del filtro (34) y compruebe si presenta signos de deterioro.

12.5 Control técnico

El fabricante o una persona autorizada deberá realizar por lo menos una vez al año una revisión técnica del aspirador, p. ej. comprobar si el filtro está dañado, si el aparato sigue siendo estanco o si el dispositivo de control funciona correctamente.

Para el mantenimiento por parte del usuario, será necesario desmontar el aspirador, limpiarlo y mantenerlo hasta donde se pueda, sin causar ningún riesgo al personal de mantenimiento y a otras personas.

Medidas de precaución

Medidas adecuadas de precaución implican la limpieza antes del desmontaje, la prevención para la aireación filtrada local a la que se montará la aspiradora, la limpieza del área de mantenimiento y el equipo personal de seguridad.

Al realizar trabajos de mantenimiento o de reparación deben eliminarse todos los objetos que no se pueda limpiar correctamente. Estos objetos deben ser eliminados en bolsas selladas, de acuerdo con la normativa aplicable para la eliminación de dichos residuos.

13. Localización de averías

13.1 Disminución de la potencia de succión

Respete las indicaciones en el capítulo Limpieza.

- ¿Filtro (33) sucio? - limpiar.
- ¿Bolsa de filtro de fieltro (26) llena? - cambiar.
- ¿Bolsa desechable de PE (27) llena? - cambiar.
- ¿Depósito (2) lleno? - vaciar.
- ¿Boquilla, tubos o manguera tapados? - limpiar.

13.2 El aparato no se enciende

- ¿Está bien colocada la batería?
- ¿La batería está cargada?
- ¿Batería defectuosa?
- ¿La tapa del aparato está bien cerrada?
- ¿Se ha desconectado el sensor de agua? - Vacíe el depósito; apague y vuelva a encender el aparato.
- ¿Interruptor (14) en posición "AUTO"? - Conmutar en "MAN". Véase el capítulo 9.1.

- La herramienta no conecta o desconecta el aspirador a pesar de que el interruptor (5) está en la posición "AUTO". - - Comprobar el emisor Cordless Control (presionar el botón). Si la conexión inalámbrica está bien, monte el emisor directamente en la herramienta eléctrica.

 No realice ninguna modificación en el aparato. Diríjase a cualquier taller autorizado o al servicio de asistencia al cliente de Metabo (véase el capítulo 15. Reparación)

14. Accesorios

Utilice solo baterías y accesorios originales de Metabo o CAS (Cordless Alliance System). Utilice únicamente accesorios que cumplan los requerimientos y los datos indicados en este manual de instrucciones.

Véase la página 4.

Puede consultar el programa completo de accesorios en www.metabo.com/es o en el catálogo

15. Reparación

Las reparaciones de aparatos solamente deben ser efectuadas por electricistas especializados

Use solamente piezas de repuesto originales de Metabo.

En caso de que sea necesario reparar herramientas eléctricas, diríjase a su representante de Metabo. En la página www.metabo.com encontrará las direcciones necesarias.

En la página web www.metabo.com puede descargar listas de repuestos.

16. Protección del medio ambiente

Los envases Metabo son 100% reciclables.

Las herramientas y accesorios usados contienen una gran cantidad de materiales y plásticos que también se pueden reciclar.

Los materiales de embalaje deben eliminarse de acuerdo con su etiquetado y según las directrices municipales. Puede encontrar más información en www.metabo.com en la sección Servicio.

Estas instrucciones están impresas en papel blanqueado sin cloro.

 Sólo para países de la UE. No tire los aparatos a la basura. Según la directiva europea 2012/19/UE sobre residuos de aparatos eléctricos y electrónicos aplicable por ley en cada país, los aparatos usados se deben recoger por separado y posteriormente llevar a cabo un reciclaje acorde con el medio ambiente.

17. Datos técnicos

Notas explicativas sobre la información de la página 3.

Nos reservamos el derecho a efectuar modificaciones en función de las innovaciones tecnológicas.

K	= Clase de polvo. Según EN 60335-2-69.
U	= Tensión de la batería
p_{U1}	= Vacío máx (en la manguera)
p_{U2}	= Vacío máx (en el ventilador)
$V_{V/s1}$	= Flujo volumétrico máx. (en manguera)
$V_{V/s2}$	= Flujo volumétrico máx. (en ventilador)
D_{max1}	= Caudal máximo (en manguera)
D_{max2}	= Caudal máximo (en ventilador)
V	= Capacidad máx. del depósito
m	= Peso (con la batería más pequeña)
S_{\emptyset}	= Diámetro de la manguera de aspiración
S_L	= Longitud de la manguera de aspiración

Valor total de vibraciones (suma de vectores de tres direcciones):

Niveles acústicos típicos compensados A:

L_{pA} = Nivel de intensidad acústica

K_{PA}, K_{WA} = Inseguridad

IP = Grado de protección

Al trabajar, el nivel de ruido puede superar los 80 dB(A).

 ¡Usar protección auditiva!

Valores de medición establecidos de acuerdo con EN 60704.

Temperatura ambiental admitida durante el funcionamiento:

de -20 °C a 50 °C (rendimiento limitado en caso de temperaturas inferiores a 0 °C). Temperatura ambiental admitida durante el almacenamiento: de 0 °C a 30 °C

— Corriente continua

Las especificaciones técnicas aquí indicadas están sujetas a rangos de tolerancia (conforme a las normas vigentes).

Manual original

1. Declaração de conformidade



Antes de utilizar o aparelho, leia atentamente e na íntegra as indicações de segurança e o manual de instruções juntamente fornecidos. Guarde todos os documentos juntamente fornecidos e ao entregar o aparelho, faça-o sempre acompanhado destes documentos.

2. Declaração de conformidade

Declaramos, sob nossa responsabilidade: estes aspiradores/despoeiradores, identificados pelo tipo e número de série *1), estão em conformidade com todas as disposições aplicáveis das Diretivas *2) e Normas *3). Documentações técnicas no *4) - ver página 3.

3. Utilização correta

AS 36-18 L 20 PC, AS 36-18 L 20 PC-CC, AS 36-18 L 30 PC-CC, AS 36-18 M 30 PC-CC, AS 36-18 H 30 PC-CC:

Este aparelho não é adequado para ser utilizado por pessoas com capacidades físicas, sensoriais ou mentais limitadas ou com experiência e/ou conhecimentos insuficientes, a não ser que sejam vigiadas por uma pessoa responsável pela sua segurança, ou que tenham recebido instruções dessa mesma pessoa sobre a utilização do aparelho.

Respeite as determinações específicas do país, bem como os dados do fabricante do material.

Este produto está previsto para a utilização comercial.

Não é permitido aspirar poeiras que contenham amianto.

Não é permitido aspirar quaisquer pós inflamáveis.

Não é permitido aspirar solventes combustíveis ou explosivos, material embebido em solvente, pós potencialmente explosivos, líquidos como combustível, óleo, álcool, diluentes ou materiais com uma temperatura própria superior a 60 °C. Caso contrário existe perigo de explosão e de incêndio! Não é permitido utilizar o aparelho nas proximidades de gases e substâncias inflamáveis.

O utilizador é inteiramente responsável por danos que advêm de uma utilização indevida.

Deverá sempre respeitar as normas gerais de prevenção de acidentes aplicáveis e as indicações de segurança juntamente fornecidas.

AS 36-18 L 20 PC, AS 36-18 L 20 PC-CC, AS 36-18 L 30 PC-CC:

L O aspirador é adequado para aspirar pós e corpos sólidos (fragmentos de vidro, pregos, etc.), bem como líquidos de qualquer espécie, exceto líquidos facilmente inflamáveis, combustíveis e materiais com uma temperatura própria superior a 60 °C.

O aspirador é apropriado para separar poeiras secas, não inflamáveis, líquidos não inflamáveis, poeiras de madeiras e poeiras perigosas com valores limite de exposição profissional > 1 mg/m³.

AS 36-18 M 30 PC-CC:

M O aspirador é adequado para a aspiração de pós nocivos à saúde da classe de poeiras M, de acordo com a EN 60335-2-69.

O aspirador é adequado para separar pós secos não inflamáveis, líquidos não inflamáveis, pós de madeira e pós nocivos com valores limite no local de trabalho $\geq 0,1$ mg/m³.

Para obter mais detalhes sobre os valores limite no local de trabalho e as substâncias cancerígenas, consulte a lista com os valores limite no local de trabalho ou informe-se junto das associações profissionais/instituições do seu país.

O resultado da inspeção técnica de pó refere-se apenas à absorção e aspiração de pó seco.

O aspirador é adequado para a utilização como:

a) Aspirador industrial (IS) para a aspiração de pós depositados.

b) Despoeirador (ENT) para a aspiração de partículas de pó geradas a partir de máquinas processadoras de materiais.

O aspirador é adequado para as exigências na utilização comercial por ex. nas artes e ofícios, instalações, construção civil, indústria, oficinas, pinturas, aplicações de gesso, marcenarias, indústrias de processamento de madeiras. Em conformidade com a EN 60335-2-69.

AS 36-18 H 30 PC-CC:

H O aspirador é adequado para a aspiração de pós nocivos à saúde e pós patogénicos da classe de poeiras H, de acordo com a EN 60335-2-69.

O aspirador é adequado para separar pós secos não inflamáveis, líquidos não inflamáveis, partículas cancerígenas e patogénicas, bem como líquidos não inflamáveis, pós de madeira e pós nocivos com valores limite no local de trabalho < 0,1 mg/m³.

Para obter mais detalhes sobre os valores limite no local de trabalho e as substâncias cancerígenas, consulte a lista com os valores limite no local de trabalho ou informe-se junto das associações profissionais/instituições do seu país.

O resultado da inspeção técnica de pó refere-se apenas à absorção e aspiração de pó seco.

O aspirador é adequado para a utilização como:

a) Aspirador industrial (IS) para a aspiração de pós depositados.

b) Despoeirador (ENT) para a aspiração de partículas de pó geradas a partir de máquinas processadoras de materiais.

O aspirador é adequado para as exigências na utilização comercial por ex. nas artes e ofícios, instalações, construção civil, indústria, oficinas, pinturas, aplicações de gesso, marcenarias, indústrias de processamento de madeiras. Em conformidade com a EN 60335-2-69.

4. Indicações gerais de segurança

 Antes da utilização, os utilizadores deverão receber todas as informações, indicações e formações necessárias sobre a utilização do aparelho e das substâncias para as quais irá ser utilizado, inclusive sobre o processo de eliminação segura do material aspirado.

 Antes de utilizar o aparelho, leia atentamente e na íntegra as indicações de segurança e o manual de instruções juntamente fornecidos. Guarde todos os documentos juntamente fornecidos e ao entregar o aparelho, faça-o sempre acompanhado destes documentos.

 Cuidado! Não deverá utilizar o aparelho sem ter lido o manual de instruções!

 Aviso de perigo geral!
AVISO - As pessoas que utilizem este aspirador devem ser devidamente instruídas sobre a utilização do mesmo.

5. Indicações especiais de segurança

 Para a sua própria proteção e para a proteção do seu

aparelho, respeite as partes do texto assinaladas com este símbolo!

Este aparelho não pode ser utilizado por pessoas (incluindo crianças) com capacidades físicas, sensoriais ou mentais limitadas ou com experiência e/ou conhecimentos insuficientes.

Nunca deverá permitir que o aparelho seja utilizado por crianças.

As crianças devem ser vigiadas para garantir que não brincam com o aparelho.

Antes de proceder à substituição de escovas ou de outros acessórios: desligar o aparelho e retirar a ficha da tomada!

Atenção! Utilizar exclusivamente os acessórios fornecidos juntamente com o aparelho ou indicados no manual de instruções. A utilização de outros acessórios pode colocar em risco a segurança.

Cuidado! Limpe regularmente o limitador do nível da água e verifique se o mesmo apresenta sinais de danos.

Não é permitido executar outros trabalhos para além dos aqui descritos.

No caso de utilização para outros fins, manuseamento inadequado ou reparação incorreta, não será assumida qualquer garantia sobre eventuais danos.

Quando o aparelho não estiver a ser utilizado deverá deixar a mangueira montada para evitar a saída acidental de pó.

Não colocar o aparelho, inclusive acessórios, em funcionamento se:

- o aparelho apresentar danos visíveis (fissuras/quebras),
- existir suspeita de danos invisíveis (após uma queda).

Não direcionar o bocal, a mangueira ou o tubo para pessoas ou animais.

AVISO -

Desligar imediatamente, caso saia espuma ou água. Esvaziar o reservatório e se necessário, o filtro.

Nunca se sente no aparelho ou suba para cima do mesmo.

Colocar sempre a mangueira de forma a não existir perigo de tropeçamento.

 Antes de qualquer manutenção, da limpeza do aparelho e após qualquer utilização, desligar o aparelho e retirar a bateria.

Para a limpeza do aspirador não é permitido utilizar pulverizadores a vapor ou aparelhos de limpeza a alta pressão.

Não deixar o aparelho sem vigilância.

Não é permitido utilizar ou guardar o aspirador ao ar livre sob condições húmidas.

Nunca deverá abrir o aparelho ao ar livre com chuva ou durante trovoadas.

ATENÇÃO - Esta máquina apenas pode ser guardada em espaços interiores.

Os ácidos, as acetonas e os solventes podem ser

quimicamente agressivos para os componentes do aparelho.

Processos de germinação devido à ausência prolongada de limpeza, particularmente na utilização em indústrias de processamento de alimentos: limpar e desinfetar sempre o aparelho imediatamente após a sua utilização.

A parte interior da tampa deve permanecer sempre seca.

Não utilizar o aparelho no exterior com temperaturas baixas.

O aparelho não pode ser utilizado em áreas potencialmente explosivas.

Respeitar a estabilidade segura do aspirador.

Indicações de segurança especiais para AS 36-18 M 30 PC-CC:

Placa de aviso para máquinas da classe de poeiras M:



Respeitar os processos de esvaziamento e de manutenção: limpar o aparelho antes de o abrir. Usar uma máscara antipoeiras. Evitar que as pessoas que não estão envolvidas fiquem expostas ao pó. Providenciar ventilação forçada filtrada no local. Em seguida, limpar a área de manutenção.

Não utilizar sem o sistema de filtração completo. (Cassetes de filtro e saco de eliminação em PE).

A inspeção, de acordo com a norma EN 60335 Parte 1 e 2-69,

comprovou que os requisitos técnicos de segurança, relacionados com a segurança elétrica, também foram cumpridos durante a aspiração de uma mistura de água e ar.

Indicações especiais de segurança para AS 36-18 H 30 PC-CC:

Placa de aviso para máquinas da classe de poeiras H:

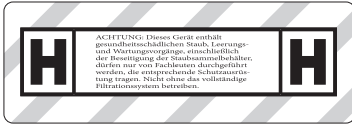

ATENÇÃO: Este aparelho contém pó nocivo para a saúde. Os processos de esvaziamento e de manutenção, incluindo a eliminação do reservatório coletor de pó, devem ser efetuados exclusivamente por técnicos especializados e sob a utilização dos respetivos equipamentos de proteção. Não utilizar sem o sistema de filtração completo.

Respeitar os processos de esvaziamento e de manutenção: limpar o aparelho antes de o abrir. Usar uma máscara antipoeiras. Evitar que as pessoas que não estão envolvidas fiquem expostas ao pó. Providenciar ventilação forçada filtrada no local. Em seguida, limpar a área de manutenção.

Não utilizar sem o sistema de filtração completo. (Cassetes de filtro e saco do filtro especial da classe H).

A inspeção, de acordo com a norma EN 60335 Parte 1 e 2-69, comprovou que os requisitos técnicos de segurança,

relacionados com a segurança elétrica, também foram cumpridos durante a aspiração de uma mistura de água e ar.

AVISO - Não voltar a utilizar as cassetes de filtro depois de as retirar da máquina.

Indicações de segurança especiais para

AS 36-18 L 20 PC,
AS 36-18 L 20 PC-CC,
AS 36-18 L 30 PC-CC:

Placa de aviso para máquinas da classe de poeiras L:



O aparelho é adequado para a aspiração de substâncias ligeiramente nocivas para a saúde. O aparelho não é adequado para a redução de pó de madeira existente no ar respirado.

Os pós de materiais tais como tintas à base de chumbo, alguns tipos de madeira, minerais e metais podem ser nocivos para a saúde. O contato com pós ou a inalação dos mesmos pode provocar reações alérgicas e/ou doenças respiratórias no utilizador ou em pessoas que se encontrem nas proximidades.

Determinados pós como o pó de carvalho ou faia são considerados cancerígenos, principalmente se estiverem em contato com aditivos para o tratamento da madeira (cromo, agente de preservação de madeira).

No local deverá existir uma taxa de ventilação L suficiente para o caso do ar de exaustão retornar para o

interior do local. Respeite as suas normas nacionais.

 **Atenção!** Este aparelho contém pó nocivo para a saúde. Os processos de esvaziamento e de manutenção, incluindo a eliminação do reservatório coletor de pó, devem ser efetuados exclusivamente por técnicos especializados e sob a utilização dos respetivos equipamentos de proteção.

6. Indicações especiais de segurança para baterias

Certifique-se de que a máquina está desligada ao inserir a bateria. Remover a bateria da máquina antes de realizar qualquer ajuste, conversão, manutenção ou limpeza.

 Proteger as baterias de humidade!

 Não expor as baterias ao fogo!

Não utilizar baterias danificadas ou deformadas!

Não abrir as baterias!

Não tocar nem curto-circuitar os contatos das baterias!

 As baterias de íões de lítio danificadas podem verter um líquido ligeiramente ácido e inflamável!

 Caso as baterias vertam líquido e o mesmo entre em contato com a pele, deverá lavar imediatamente com água abundante. Se o líquido das baterias entrar em contato com os seus olhos, lave-os com água limpa e consulte imediatamente um médico!

Retirar a bateria da máquina, caso a máquina esteja avariada. Remover a bateria da máquina antes de realizar qualquer ajuste, conversão, manutenção ou limpeza.

Certifique-se de que a máquina está desligada ao inserir a bateria. Segurar firmemente a máquina ao retirar e colocar a bateria, de forma a que a o botão de ligar/desligar não possa ser acionado inadvertidamente.

Retirar a bateria da máquina, caso a máquina esteja avariada.

Não retirar a bateria do aparelho durante o funcionamento.

Antes de efetuar a substituição da bateria, desligue o aparelho.

Não colocar o aparelho, inclusive acessórios, em funcionamento se:

- o aparelho apresentar danos visíveis (fissuras/quebras),
- a bateria estiver danificada,
- existir suspeita de danos invisíveis (após uma queda).

Utilizar o aparelho com a cobertura da bateria fechada. Manter a cobertura da bateria fechada mesmo sem a bateria colocada. Após fechar a cobertura da bateria deverá verificar se o bloqueio da cobertura engatou.

Não utilizar o aparelho com temperaturas baixas (< -20 °C) ou muito elevadas (> 40 °C).

Transporte das baterias de íões de lítio:

A expedição de baterias de íões de lítio é regulada pela regulamentação relativa ao transporte de mercadorias perigosas (UN3480 e UN3481).

Informe-se sobre as normas atualmente em vigor ao expedir baterias de iões de lítio. Se necessário, informe-se junto da sua empresa transportadora. Poderá obter uma embalagem certificada junto da Metabo.

A bateria apenas poderá ser expedida se a caixa não apresentar danos e se não estiver a verter líquido. Para expedir, retirar a bateria da máquina. Proteger os contactos contra curto-circuito (por ex. isolar com fita adesiva).

7. Vista geral

Ver página 2/4.

- 1 Travão das rodas
- 2 Reservatório
- 3 Tampa de fecho (apenas aparelhos M/H)*
- 4 Abertura de aspiração
- 5 Botão manual/auto*
- 6 Indicador de capacidade e de sinalização
- 7 Botão do indicador de capacidade
- 8 Punho de transporte
- 9 Parte superior
- 10 Suporte para o sistema da mala
- 11 Desbloqueio do sistema da mala
- 12 Indicador de controlo do caudal volumétrico (apenas aparelhos M/H)
- 13 Compartimento para a bateria
- 14 Botão Eco/Off/Boost
- 15 Fecho de engate
- 16 Pega da mala *
- 17 Borracha para fixação da mangueira
- 18 Desbloqueio da bateria
- 19 Bateria
- 20 Indicador de capacidade e de sinalização*
- 21 Botão do indicador de capacidade e de sinalização*
- 22 Protecção dos rolos/punho de fixação
- 23 Extremidade traseira da mangueira de aspiração
- 24 Extremidade dianteira da mangueira de aspiração
- 25 Suportes do saco do aspirador de pó
- 26 Saco de filtro em não tecido*
- 27 Saco de eliminação em PE*
- 28 Saco do filtro especial da classe H*
- 29 Suportes de acessórios para bocais e mangueiras
- 30 Aparafusar
- 31 Fecho do filtro

- 32 Tampa do filtro
- 33 Filtro
- 34 Cesto de suporte do filtro
- 35 Flutuador
- 36 Manga de conexão
- 37 Válvula de ar auxiliar
- 38 Entrada de ar
- 39 Botão para limpeza do filtro "PressClean" (PC)
- 40 Emissor CordlessControl*

*consoante o equipamento

8. Colocação em funcionamento

 **Antes da colocação em funcionamento, certifique-se de que está a usar uma bateria apropriada para o aparelho.**

8.1 Bateria

Antes de utilizar, carregar a bateria (19).

Recarregar a bateria em caso de perda de rendimento.

A temperatura otimizada para o armazenamento encontra-se entre os 10 °C e os 30 °C.

8.2 Retirar, inserir a bateria

Retirar: pressionar o desbloqueio da bateria (18) e puxar a bateria (19) para fora.

Inserir: inserir a bateria (19) até engatar.

- Capacidade recomendada 8,0 Ah e superior. A utilização de baterias com menor capacidade (Ah) reduz o tempo de utilização, sem reduzir a potência de aspiração.

- Recomendamos a utilização de baterias com a mesma referência.

- É possível utilizar baterias com capacidade (Ah) diferente. Neste caso, a bateria com a capacidade (Ah) mais baixa determina o tempo de utilização.

8.3 Utilizar saco de filtro em não tecido 635424000 (26) (ver fig. C pág. 2)

Recomendamos a utilização de sacos de filtro em não tecido em:

- Utilizações onde são geradas pequenas quantidades de poeira fina (por ex. lixagem de revestimentos de tinta e de verniz, aspiração de trabalhos de furação breves com diâmetros reduzidos <10 mm, etc.).
- Utilização de máquinas, como por ex.: tupias, plainas desengrossadeiras, lixadeiras pequenas, etc.

Ao utilizar um saco em não tecido a limpeza do filtro não funciona.

Desligar o aparelho. Retirar as baterias. Abrir os fechos de engate (15). Retirar a parte superior (9) do reservatório (2).

Ver figura C, página 2. Inserir o saco de filtro em não tecido no suporte (25) previsto para o efeito.

Voltar a colocar a parte superior sobre o reservatório e fechar os fechos de engate.

8.4 Utilizar saco de eliminação em PE 635425000/635426000 (27) (ver fig. C pág. 2)

Recomendamos a utilização de sacos de eliminação em PE em:

- Utilizações nas quais sejam geradas grandes quantidades de poeira fina (por ex. fresagem de superfícies de limpeza, lixar betonilha, etc.).
- Utilização de máquinas, como por ex.: fresas de restauração, lixadeiras de restauração, lixadeiras para construções a seco, fresadoras de abrir roços, etc.

Desligar o aparelho. Retirar as baterias. Abrir os fechos de engate (15). Retirar a parte superior (9) do reservatório (2).

Estender o saco de eliminação em PE (27) uniformemente sobre o fundo do reservatório. Os furos redondos do saco devem encontrar-se no interior do reservatório. Dobrar as extremidades do saco de eliminação em PE por cima da extremidade do reservatório, de modo a que o saco de eliminação em PE seja preso a toda a volta, quando a parte superior (9) for colocada. A linha de identificação no saco deve ser posicionada sobre a borda do reservatório (ver fig. C pág. 2).

Voltar a colocar a parte superior sobre o reservatório e fechar os fechos de engate.

8.5 Utilizar saco do filtro especial da classe H 635427000 (28) (ver fig. C pág. 2)

O saco do filtro especial deve ser utilizado no caso de pós nocivos para a saúde.

Desligar o aparelho. Retirar as baterias. Abrir os fechos de engate (15). Retirar a parte superior (9) do reservatório (2).

Estender o saco externo em PE uniformemente sobre o fundo do reservatório. Dobrar as extremidades do saco externo em PE por cima da extremidade do reservatório, de modo a que o saco em PE seja preso a toda a volta, quando a parte superior (9) for colocada. Os furos redondos do saco devem encontrar-se no interior do reservatório. A linha de identificação no saco deve ser posicionada sobre a borda do reservatório (ver fig. C pág. 2).

Inserir o saco interior em não tecido colado no saco exterior em PE no suporte (25) previsto para o efeito.

Voltar a colocar a parte superior sobre o reservatório e fechar os fechos de engate.

8.6 Montar os suportes de acessórios para bocais e mangueira (29)

Fixar o suporte de acessórios (29) no aparelho com os parafusos juntamente fornecidos e ferramenta apropriada conforme ilustrado na fig. D S. 2.

8.7 Montar a mangueira de aspiração

Inserir a extremidade traseira da mangueira de aspiração (23) na abertura de aspiração (4).

8.8 Retirar a manga de conexão (36) e montar

Montagem, ver pág. 2, fig. F

Remover:

Soltar a manga de conexão (36) montada, efetuando uma rotação no sentido contrário da fixação da mangueira (fig. F).

Montar:

Inserir a extremidade dianteira da mangueira (24) com o fecho de clique na manga, até o fecho engatar.

8.9 Regular a força de aspiração

Através da rotação da válvula de ar auxiliar (37) poderá regular o fornecimento de ar na entrada de ar (38) e, através disso, a força de aspiração.

9. Aparelho

9.1 Ligar/desligar, potência de aspiração

Antes de ligar o aparelho, ajustar a respetiva potência de aspiração através do botão (14):

Off = Desligar aspirador

ECO = Ligar aspirador (funcionamento manual)

Boost = Elevada potência de aspiração.

A potência de aspiração pode igualmente ser alterada com o aparelho a funcionar.

9.2 Funcionamento manual

Colocar o botão (5), se disponível (consoante o equipamento*), na posição "MAN" e o botão (14) na posição "ECO" ou "Boost". O aparelho funciona permanentemente. O indicador de capacidade (6) exhibe permanentemente a capacidade da bateria.

9.3 Sistema de ligação automática "CORDLESS CONTROL" (consoante o equipamento)

1. Desligar: colocar o botão (14) na posição "Off". O indicador de capacidade está desligado. O aparelho não consome corrente.

2. Colocar o botão (5) na posição "AUTO" e o botão (14) na posição "ECO" ou "BOOST". O aparelho encontra-se no modo Standby e pode ser ligado e desligado através do "CORDLESS CONTROL".

O indicador de capacidade (6) exhibe a capacidade da bateria permanentemente, enquanto o modo Standby estiver ativo.

Nota sobre o "Sistema automático": se o botão estiver em AUTO, significa que o aspirador está operacional durante 10 horas (Standby). O indicador de capacidade (6) exhibe a capacidade da bateria. Sem estar a aspirar, o aparelho desliga-se automaticamente 10 horas depois do último ciclo de trabalho (sleep mode, indicador de capacidade desligado, o aparelho não consome corrente). Para reativar (voltar a colocar em Standby): colocar o botão (14) em "OFF" e, em seguida, voltar a colocar em "ECO" ou "BOOST". Alternativa: pressionar o botão do indicador de capacidade (7).

Nota sobre o "CordlessControl": o aparelho arranca/para automaticamente ao ligar/desligar a ferramenta elétrica (mangueira de aspiração) equipada com um emissor CordlessControl (40). O arranque/paragem manual do aspirador pode ser efetuado clicando num botão no emissor CordlessControl. Respeitar o manual de instruções do emissor CordlessControl.

O emissor CordlessControl está ligado de fábrica ao aspirador de pó. Em caso de substituição da bateria ou substituição do aparelho, voltar a ligar:

1. Colocar o botão (14) na posição "OFF".
2. Colocar o botão (5) em "AUTO".
3. Pressionar o botão no emissor (40) até a LED azul começar a piscar.
4. Manter o emissor (40) pressionado e colocar o botão (14) em "BOOST".
5. O emissor (40) começa a piscar a verde, mantenha pressionado até a LED apagar.
6. O emissor (40) está agora ligado ao aspirador.

9.4 PressClean

Ver figura G, página 2. Para limpar o filtro (33) com um fluxo de ar forte: pressionar o botão (39) com o aspirador em funcionamento (pressionar 3 vezes) e manter a abertura de aspiração (na mangueira de aspiração ou no reservatório) coberta.

9.5 Indicador de controlo do caudal volumétrico (12) (apenas para aparelhos das classes de poeiras M e H)

Se o caudal volumétrico de 20m/s não for atingido, a LED pisca a vermelho e é audível um sinal acústico.

Se o reservatório estiver cheio e/ou em caso de obstruções na mangueira de aspiração, o indicador de controlo do caudal volumétrico acende e é emitido, adicionalmente, um sinal acústico ➔ 13

10. Utilização

10.1 Aspiração a seco

Aspirar o aparelho e os acessórios apenas com o filtro seco. No estado húmido, o pó pode ficar agarrado e formar uma crosta.

Utilizar o saco de filtro em não tecido (26) ou o saco de eliminação em PE (27) sempre em conjunto com o filtro (33).

10.2 Aspiração a húmido

 Nunca operar o aparelho sem o filtro ou o filtro para húmidos especial colocado. O aparelho pode ficar danificado. Para além disso, existe a possibilidade de sair água.

Remover o material aspirado seco antes de proceder à aspiração a húmido. Desta forma estará a evitar sujidade excessiva e formação de crostas.

O aparelho dispõe de um sistema de flutuador, que apaga o fluxo de ar através do aparelho, quando o nível do líquido máximo é atingido. Se for este o caso, ouvirá uma alteração significativa do ruído do

motor. Neste caso, desligue o aparelho. Retirar a bateria. Aspirar os líquidos apenas se o flutuador (35) estiver funcional (ver capítulo 12. Manutenção).

Depois de desligar, existe a possibilidade de saída de água da mangueira.

Antes de esvaziar deverá primeiro retirar a mangueira de aspiração do líquido.

Se em seguida pretender aspirar a seco deverá inserir um filtro seco. Caso alterne frequentemente entre a aspiração a seco e a aspiração a húmido, recomendamos a utilização de um segundo filtro (de substituição). Deixar secar o filtro, o reservatório e os acessórios para que o pó não fique agarrado aos componentes húmidos.

Antes de armazenar: deixar os filtros húmidos e o interior do recipiente de sujidade secar completamente.

10.3 Transporte

Retirar a bateria.

Classe L: deixar a mangueira no aparelho, para evitar que o pó saia inadvertidamente.

Classe M e H: com a mangueira retirada, fechar a entrada do aspirador com o bujão. Encaixar as extremidades da mangueira uma na outra, para que não possa sair pó da mangueira.

Fixar a mangueira de aspiração ao aparelho com o suporte do acessório (29) e a borracha (17).

A parte superior (9) deve estar conetada de forma segura com o reservatório (2), certifique-se de que os fechos de engate (15) estão fechados.

 **As pegas (8) e (16) apenas são permitidas para o transporte manual e não são apropriadas para a fixação em guas ou semelhantes! Não colocar o aspirador ou a mala por cima de pessoas, segurando pelas pegas.**

11. Limpeza

11.1 Indicações gerais sobre a limpeza

Limpar o reservatório e os acessórios com água. Limpar a parte superior (9) com um pano húmido.

Atenção! Este aparelho contém pó nocivo para a saúde. Os processos de esvaziamento e de manutenção, incluindo a eliminação do reservatório coletor de pó, devem ser efetuados exclusivamente por técnicos especializados e sob a utilização dos respetivos equipamentos de proteção.

Esvaziamento do reservatório

 Apenas permitido no caso de poeiras com valores limite de exposição profissional > 1mg/m³.

- Retirar a bateria. Proteger contra arranque accidental.
- Abrir os fechos de engate (15). Retirar a parte superior (9) do reservatório (2).
- Dobrar o reservatório para fora.

Eliminar o saco de filtro em não tecido (26)

- Retirar a bateria. Proteger contra arranque accidental.
- Usar uma máscara antipoeiras.
- Abrir os fechos de engate (15). Retirar a parte superior (9) do reservatório (2).
- Fechar o saco de filtro em não tecido e puxar para cima do suporte (25).
- Eliminar o material aspirado de acordo com as determinações legais.

Eliminar o saco de eliminação em PE (27)

- Inserir a bateria carregada.
- Ligar o aspirador e limpar o filtro: pressionar o botão (39) ("PressClean" ver capítulo 9.4).
- Desligar o aspirador: colocar o botão (14) na posição "OFF".
- Usar uma máscara antipoeiras.
- Abrir os fechos de engate (15). Retirar a parte superior (9) do reservatório (2). Antes de pousar a parte superior deverá colocar o botão (14) na posição "ECO", de forma a aspirar o pó que eventualmente possa cair.
- Puxar o saco do filtro PE (27) para fora do reservatório, fechar o saco e fixar com braçadeiras de cabos.
- Eliminar o material aspirado de acordo com as determinações legais.

12. Manutenção

12.1 Indicações gerais

 Antes de qualquer manutenção deverá desligar o aparelho e retirar a bateria. Proteger contra arranque accidental.

 Limpar o aparelho (ver capítulo 11.).

Para a manutenção por parte do utilizador deverá, se possível, desmontar, limpar e fazer a manutenção do aspirador sem sujeitar o pessoal de manutenção e outras pessoas a perigos.

Medidas de precaução

As medidas de precaução adequadas englobam a limpeza antes da desmontagem, a adoção de medidas para garantir a existência de ventilação forçada filtrada no local de desmontagem do aspirador, a limpeza do local de manutenção e o uso de equipamento de proteção pessoal adequado.

12.2 Redução da potência de aspiração

Em caso de redução da potência de aspiração deverá tomar as seguintes medidas:

1. Limpeza do filtro (33): pressionar o botão (39) ("PressClean" ver capítulo 9.4)
2. Esvaziar o reservatório ou substituir o saco de filtro em não tecido (26) ou o saco de eliminação em PE (27).
3. Substituir o filtro (33) ou sacudir, escovar ou retirar, lavar sob água corrente, secar e voltar a colocar (ver capítulo 12.3).

12.3 Substituir o filtro

- Limpar novamente o filtro (33) antes de efetuar a substituição: pressionar o botão (39) ("PressClean" ver capítulo 9.4).
- Retirar a bateria. Proteger contra arranque accidental.
- Abrir os fechos de engate (15). Retirar a parte superior (9) do reservatório (2).

Ver figura E, página 2. Soltar o fecho (31) (ver inscrição). Retirar a tampa do filtro (32) e o filtro (33).

Fechar imediatamente o filtro usado num saco plástico à prova de pó e eliminar corretamente.

12.4 Sensor de água

 **ATENÇÃO** - Limpar regularmente o flutuador (35) móvel montado no cesto de suporte do filtro (34) e inspecionar quanto a sinais de danos.

12.5 Inspeção técnica

O fabricante ou uma pessoa que tenha recebido formação deverá efetuar, no mínimo anualmente, uma verificação técnica relacionada com o pó, por ex. verificar se o filtro apresenta danos, a estanquidade do aparelho e a função do dispositivo de controlo.

Para a manutenção por parte do utilizador deverá, se possível, desmontar, limpar e fazer a manutenção do aspirador sem sujeitar o pessoal de manutenção e outras pessoas a perigos.

Medidas de precaução

As medidas de precaução adequadas englobam a limpeza antes da desmontagem, a adoção de medidas para garantir a existência de ventilação forçada filtrada no local de desmontagem do aspirador, a limpeza do local de manutenção e o uso de equipamento de proteção pessoal adequado.

Ao executar trabalhos de manutenção ou de reparação deverá eliminar todos os objetos sujos que não possam ser limpos de forma satisfatória. Tais objetos devem ser eliminados em sacos herméticos e em conformidade com as determinações válidas para a eliminação de lixo deste género.

13. Eliminação de avarias

13.1 Redução da potência de aspiração

Respeite as indicações no capítulo Limpeza.

- Filtro (33) está sujo? - limpar.
- O saco de filtro em não tecido (26) está cheio? - substituir.
- O saco de eliminação em PE (27) está cheio? - substituir.
- O reservatório (2) está cheio? - esvaziar.
- O bocal, os tubos ou a mangueira estão entupidos? - limpar.

13.2 O aparelho não arranca

- As baterias estão colocadas corretamente?
- A bateria está carregada?

- A bateria está danificada?
- A tampa do aparelho está fechada corretamente?
- O sensor de água desligou? - esvaziar o reservatório; desligar e voltar a ligar.
- O botão (14) encontra-se na posição "AUTO"? - Colocar em "MAN". Ver capítulo 9.1.
- O aspirador não é ligado ou desligado pela ferramenta elétrica, apesar do botão (5) se encontrar na posição "AUTO". - Verificar o emissor Cordless Control (pressionar o botão). Se a ligação remota estiver em condições, montar o emissor diretamente na ferramenta elétrica.

 Não proceder a intervenções no aparelho. Dirija-se a uma oficina autorizada ou contate a assistência técnica da Metabo (ver capítulo 15. Reparação)

14. Acessórios

Utilize apenas baterias e acessórios originais Metabo ou CAS (Cordless Alliance System). Utilize apenas acessórios que cumpram os requisitos e dados característicos indicados neste manual de instruções.

Ver acessórios na página 4.

Poderá consultar o programa completo de acessórios em www.metabo.com ou no catálogo

15. Reparações

As reparações nos aparelhos apenas podem ser efetuadas por eletricitistas!

Utilizar exclusivamente peças de substituição originais da Metabo.

Caso as ferramentas elétricas Metabo necessitem de reparações, dirija-se ao seu representante Metabo. Consulte os endereços em www.metabo.com

Poderá descarregar as listas de peças sobressalentes em www.metabo.com

16. Proteção do ambiente

As embalagens da Metabo são 100% recicláveis.

Os aparelhos usados e os acessórios contêm grandes quantidades de matéria-prima e plásticos valiosos que podem também ser entregues a um processo de reciclagem.

Os materiais da embalagem devem ser eliminados em conformidade com a sua identificação, de acordo com as diretrizes municipais. Poderá encontrar notas adicionais em www.metabo.com na área da Assistência técnica.

Este manual de instruções está impresso em papel branqueado sem cloro.

 Só para países da UE: não colocar os aparelhos no lixo doméstico! De acordo com a diretiva europeia 2012/19/UE sobre equipamentos elétricos e eletrónicos usados, e na

conversão ao direito nacional, os aparelhos usados devem ser recolhidos em separado, e entregues a uma reciclagem ecologicamente correta.

17. Dados técnicos

Explicações sobre os dados na página 3.

Reservamo-nos o direito de proceder a alterações relacionadas com o progresso tecnológico.

K	= Classe de poeiras. Em conformidade com a EN 60335-2-69.
U	= Tensão da bateria
p_{U1}	= Vácuo máx. (na mangueira)
p_{U2}	= Vácuo máx. (no ventilador)
$V_{l/s1}$	= Caudal volumétrico máx. (na mangueira)
$V_{l/s2}$	= Caudal volumétrico máx. (no ventilador)
D_{max1}	= Fluxo máx. (na mangueira)
D_{max2}	= Fluxo máx. (no ventilador)
V	= Capacidade máx. do reservatório
m	= Peso (com bateria mais pequena)
S_D	= Diâmetro da mangueira de aspiração
S_L	= Comprimento da mangueira de aspiração

Valor total de vibrações (soma vetorial de três direções):

Valores típicos e ponderados pela escala A para o ruído:

L_{pA}	= Nível sonoro
K_{pA}, K_{WA}	= Insegurança
IP	= Tipo de proteção

Durante o trabalho, o nível de ruído pode exceder os 80 dB(A).

Usar proteção auditiva!

Valores medidos determinados de acordo com a EN 60704.

Temperatura ambiente admissível durante o funcionamento:
-20 °C até 50 °C (potência limitada no caso de temperaturas abaixo dos 0 °C). Temperatura ambiente admissível em caso de armazenamento: 0 °C até 30 °C

--- Corrente contínua

Os dados técnicos indicados são tolerantes (de acordo com os padrões individuais válidos).

Bruksanvisning i original

1. Försäkran om överensstämmelse

 Läs alla säkerhets- och bruksanvisningar noga innan du använder maskinen. Spara den medföljande dokumentationen och se till att den följer med maskinen.

2. Försäkran om överensstämmelse

Vi intygar att vi tar ansvar för att: utsuget/dammsugaren med typ- och serienummer *1) uppfyller kraven i gällande direktiv *2) och standarder *3). Teknisk dokumentation *4) - se sid. 3.

3. Föreskriven användning

AS 36-18 L 20 PC, AS 36-18 L 20 PC-CC, AS 36-18 L 30 PC-CC, AS 36-18 M 30 PC-CC, AS 36-18 H 30 PC-CC:

Enheten är inte avsedd för användning av personer med begränsad fysisk, sensorisk eller mental färdighet eller som saknar erfarenhet och/eller kunskaper, dvs. någon som kräver hjälp med anvisningar för att använda maskinen eller står under överinseende av någon som ansvarar för säkerheten.

Beakta nationella bestämmelser samt materialtillverkarens specifikationer.

Produkten är avsedd för professionell användning.

Asbesthaltigt damm får inte sugas upp.

Den är inte avsedd för att suga upp brännbart damm.

Dammsugaren är inte avsedd för att suga upp brännbara eller explosiva lösningsmedel, lösningsmedelsinblandat material, explosionsfarligt damm, vätskor som bensen, olja, alkohol, förtunning resp. material som är varmare än 60°C. Explosions- och brandrisk! Du får inte använda maskinen i närheten av lättantändliga gaser eller ämnen.

Användaren ansvarar själv för skador som orsakas av felaktig användning.

Allmänna föreskrifter om olycksförebyggande samt bifogade säkerhetsanvisningar måste följas.

AS 36-18 L 20 PC, AS 36-18 L 20 PC-CC, AS 36-18 L 30 PC-CC:

L Dammsugaren är avsedd för suga upp damm och fasta föremål (glasskärvor, spik osv.) samt alla slags vätskor förutom lättantändliga och brännbara vätskor och material varmare än 60°C.

Dammsugaren ska användas till avskiljning av torr, ej brännbart damm, ej brännbara vätskor, trädamm

och farligt damm med arbetsplatsgränsvärdet > 1 mg/m³.

AS 36-18 M 30 PC-CC:

M Dammsugaren är avsedd för att suga upp hälsovådligt damm i dammklass M enl. EN 60335-2-69.

Dammsugaren ska användas till avskiljning av torr, ej brännbart damm, ej brännbara vätskor, trädamm och farligt damm med arbetsplatsgränsvärdet $\geq 0,1$ mg/m³.

Arbetsplatsgränsvärden och cancerframkallande ämnen hittar du på arbetsplatsgränsvärdeslistan eller får fram med hjälp av dina nationella branschorganisationer/myndigheter.

Resultatet från dammtekniskt godkännande gäller bara uppsugning av torr damm.

Dammsugaren är avsedd att användas som:

a) Industridammsugare (IS) för att suga upp dammavlagringar.

b) utsug (ENT) för att suga upp fritt damm från materialbearbetande maskiner.

Dammsugaren är avsedd för professionell användning, t.ex. inom hantverk, installation, bygg, industri, verkstad, måleri, gipsning, snickeri, träbearbetning. Enligt EN 60335-2-69.

AS 36-18 H 30 PC-CC:

H Dammsugaren är avsedd för att suga upp hälsovådligt och sjukdomsalstrande damm i dammklass H enl. EN 60335-2-69.

Dammsugaren ska användas till avskiljning av torr, ej brännbart damm, cancerogena och sjukdomsalstrande partiklar, samt ej brännbara vätskor, trädamm och hälsofarligt damm med arbetsplatsgränsvärdet < 0,1 mg/m³.

Arbetsplatsgränsvärden och cancerframkallande ämnen hittar du på arbetsplatsgränsvärdeslistan eller får fram med hjälp av dina nationella branschorganisationer/myndigheter.

Resultatet från dammtekniskt godkännande gäller bara uppsugning av torr damm.

Dammsugaren är avsedd att användas som:

a) Industridammsugare (IS) för att suga upp dammavlagringar.

b) utsug (ENT) för att suga upp fritt damm från materialbearbetande maskiner.

Dammsugaren är avsedd för professionell användning, t.ex. inom hantverk, installation, bygg, industri, verkstad, måleri, gipsning, snickeri, träbearbetning. Enligt EN 60335-2-69.

4. Allmänna säkerhetsanvisningar

 Användaren ska före användning ha tillgång till

information, anvisningar och utbildning för att använda maskinen samt hantera de ämnen den är avsedd för, inklusive säker hantering av uppsuget material.



Läs alla säkerhets- och bruksanvisningar noga innan du använder maskinen. Spara den medföljande dokumentationen och se till att den följer med maskinen.



Se upp! Använd inte maskinen förrän du läst bruksanvisningen!



Varning för allmänna risker!

WARNING! - Användaren ska vara insatt i hur man använder dammsugaren.

5. Särskilda säkerhetsanvisningar



Följ anvisningarna i textavsnitten med den här symbolen, så förebygger du personskador och skador på maskinen!

Maskinen är inte avsedd att användas av personer (även barn) med begränsad fysisk, sensorisk eller mental förmåga eller av personer som saknar lämplig erfarenhet och/eller kunskap.

Tillåt aldrig att barn använder verktyget.

Håll barn under uppsikt och se till att de inte kan leka med maskinen.

Innan du byter borstar eller andra tillbehör: stäng av enheter och koppla bort kontakten från vägguttaget.

Varning! Använd bara de tillbehör som medföljer eller finns med i bruksanvisningen. Använder du

andra tillbehör, så kan det medföra säkerhetsrisk.

Se upp! Rengör vattennivåbegränsaren med jämna mellanrum och kontrollera den så att den inte är skadad.

Du får inte använda maskinen för ej avsedd användning.

Metabo tar inget ansvar för skador på grund av ej avsedd användning, felanvändning eller obehöriga reparationer.

Låt slangen sitta i, så att dammet inte kommer ut när du inte använder maskinen.

Använd inte maskin eller tillbehör om:

- maskinen är skadad (sprickor/ brott),
 - det finns misstankar om en osynlig defekt (efter ett fall).
- Rikta inte slang eller rör mot människor och djur.

WARNING -

Slå av direkt om det tränger ut skum eller vatten. Töm behållaren och eventuellt filtret.

Stå eller sitt aldrig på maskinen.

Dra alltid slangen så att det inte uppstår risk för snubbling.

 Stäng alltid av maskinen och ta ut batteriet före underhåll, rengöring och efter användning.

Rengör inte dammsugaren med ång- eller högtryckstvätt.

Lämna inte maskinen utan uppsikt.

Dammsugaren får inte användas eller förvaras i fuktig miljö utomhus.

Använd aldrig enheten utomhus när det regnar och åskar.

OBS! - Maskinen är bara avsedd för förvaring inomhus.

Syror, aceton och lösningsmedel kan angripa maskinens delar.

Risk för bakterietillväxt om maskinen inte blivit ordentligt rengjord på länge, särskilt vid användning inom livsmedelsindustrin: rengör och desinficera alltid maskinen när du använt den.

Håll alltid lockets insida torr.

Använd aldrig maskinen utomhus vid låg temperatur.

Du får inte använda enheten i utrymmen med explosionsrisk.

Se till så att dammsugaren står stadigt.

Särskilda säkerhetsanvisningar till AS 36-18 M 30 PC-CC:

Varningsdekal på maskiner i dammclass M:



Tänk på följande vid tömning och underhåll:

Rengör maskinen innan du öppnar den. Använd dammask. Se till så att andra inte utsätts för dammet.

Se till så att det finns forcerad, filtrerad ventilation på plats. Rengör underhållsdelen samtidigt.

Starta aldrig maskinen utan komplett filtersystem.

(Filterkassetter och PE-avfallspåsar).

Provningen enligt EN 60335 del 1 och 2-69 visade att de säkerhetstekniska kraven för elsäkerhet är uppfyllda även vid uppsugning av vattenluftblandning.

Särskilda säkerhetsanvisningar till AS 36-18 H 30 PC-CC:

Varningsdekal på maskiner i dammclass H:



OBS: Denna enhet innehåller hälsovådligt damm. Det är bara behörig fackman med rätt skyddsutrustning som får sköta tömning och underhåll, inklusive hantering av dammbehållaren. Starta aldrig maskinen utan komplett filtersystem.

Tänk på följande vid tömning och underhåll:

Rengör maskinen innan du öppnar den. Använd dammask. Se till så att andra inte utsätts för dammet.

Se till så att det finns forcerad, filtrerad ventilation på plats. Rengör underhållsdelen samtidigt.

Starta aldrig maskinen utan komplett filtersystem.

(Filterkassetter och specialfilterpåse H-klassen)

Provningen enligt EN 60335 del 1 och 2-69 visade att de säkerhetstekniska kraven för elsäkerhet är uppfyllda även vid uppsugning av vattenluftblandning.

WARNING - Använd inte filterkassetter som tagits ut ur maskinen.

Särskilda säkerhetsanvisningar till

AS 36-18 L 20 PC,
AS 36-18 L 20 PC-CC,
AS 36-18 L 30 PC-CC:

Varningsdekal på maskiner i dammklass L:



Enheten är avsedd för uppsugning av lätt hälsovådliga ämnen. Enheten är inte avsedd för att minska mängden trädamm i inandningsluften.

Damm från material som blyfärg, vissa träslag, mineraler och metall kan vara hälsovådligt. Kontakt eller inandning av dammet kan ge användaren eller personer i närheten allergiska reaktioner och/eller luftvägsproblem.

En del damm som ek- och bokdamm är cancerframkallande, särskilt i kombination med tillsatser för träbearbetning (kromat, träskyddsmedel).

Utrymmet ska tillräcklig luftväxling L om evakueringen ska gå i retur in i rummet. Följ de nationella föreskrifterna.

 Varning! Enheten innehåller hälsovådligt damm. Det är bara behörig fackman med rätt skyddsutrustning som får sköta tömning och underhåll, inklusive hantering av dammbehållaren.

6. Särskilda säkerhetsanvisningar för batteripaket

Se till att maskinen är fränkopplad när du sätter i batteriet.

Ta ut batterierna ur maskinen innan inställningar, ombyggnad, underhåll eller rengöring utförs.



Skydda batterierna mot fukt!

 Skydda batterierna mot brand!

Använd aldrig trasiga eller deformerade batterier! Öppna aldrig batterierna! Vidrör eller kortslut aldrig batteripolerna!

 Trasiga litiumjonbatterier kan läcka en något sur, brännbar vätska!

 Om du får läckande batterivätska på huden, spola direkt med rikliga mängder vatten. Får du batterivätska i ögonen, skölj med rent vatten och sök omedelbart läkarvård! Ta bort batteriet om maskinen är defekt.

Ta ut batterierna ur maskinen innan inställningar, ombyggnad, underhåll eller rengöring utförs.

Se till att maskinen är fränkopplad när du sätter i batteriet.

När du tar ut och sätter in batteripaketet ska du hålla fast maskinen så att strömbrytaren inte kan aktiveras av misstag.

Ta ut batteriet ur maskinen om maskinen är defekt.

Ta inte ut batteripaketet när maskinen är i drift.

Stäng av maskinen innan du byter batteripaket.

Använd inte maskin eller tillbehör om:

- maskinen är skadad (sprickor/ brott),
- batteriet är defekt,
- det finns misstankar om en osynlig defekt (efter ett fall).

Maskinen ska endast användas när locket på batteripaketet är stängt. Håll batteripaketets lock

stängt även när batteripaketet inte är isatt. Stäng batteripaketets lock och kontrollera att låset har hakat fast.

Använd inte maskinen vid låga (< 20 °C) eller mycket höga (>40 °C) temperaturer.

Transport av litiumjonbatterier:

Vid leverans av litiumjonbatterier ska man följa bestämmelserna om farligt gods (UN3480 och UN3481). Ta reda på vilka aktuella föreskrifter som gäller vid leverans av litiumjonbatterier. Kontakta eventuellt transportföretaget. Det finns certifierat förpackningsmaterial att få hos Metabo.

Skicka endast batterier om huset är oskatt och det inte rinner ut någon vätska. Ta ut batterier ur maskinen för att skicka det. Säkra kontakterna mot kortslutning (isolera t.ex. med tejp).

7. Översikt

Se sida 2/4.

- 1 Rullbroms
- 2 Behållare
- 3 Lock (endast enheterna M/H)*
- 4 Sugöppning
- 5 Vippbrytare Manuell/Auto*
- 6 Ladd- och signalindikering
- 7 Knapp för laddindikering
- 8 Bärhandtag
- 9 Överdel
- 10 Fäste för väsksystem
- 11 Upplåsning väsksystem
- 12 Kontrollindikering för volymflöde (endast enheterna M/H)
- 13 Fack för batteripaket
- 14 Brytare Eco/Off/Boost
- 15 Snäpplås
- 16 Handtag väska *
- 17 Gummi för fixering av slang
- 18 Upplåsning av batteripaket
- 19 Batteripaket
- 20 Kapacitets- och signalindikering*
- 21 Knapp för ladd- och signalindikering*
- 22 Hjulskydd/handtag

- 23 Bakre ände sugslang
- 24 Främre ände sugslang
- 25 Fäste för dammsugarpåse
- 26 Fiberfilterpåse*
- 27 PE-avfallspåse*
- 28 Specialfilterpåse H-klass*
- 29 Tillbehörsfästen för munstycken och slang
- 30 Skruvdragning
- 31 Filterlock
- 32 Filterkåpa
- 33 Filter
- 34 Filterkorg
- 35 Flottör
- 36 Anslutningsmuff
- 37 Sekundärluftsspjäll
- 38 Luftinlopp
- 39 Knapp till PressClean-filterrengöring (PC)
- 40 CordlessControl-sändare*

* beroende på utförande

8. Driftstart

 **Kontrollera att du använder rätt batteri för maskinen före driftstart.**

8.1 Batteripaket

Ladda batteriet (19) före användning.

Ladda batteriet när effekten avtar.

Optimal förvaringstemperatur ligger mellan 10°C och 30°C.

8.2 Ta ut, sätta i batteriet

Borttagning: Tryck på knappen för batteri-upplåsning (18) och dra ut batteriet (19).

Sätta på: skjut på batteriet (19) tills det snäpper fast.

-Rekommenderad kapacitet 8,0 Ah eller mer.

Användning av batteripaket med lägre kapacitet (Ah) minskar livslängden men inte sugeffekten.

-Vi rekommenderar användning av batterier med samma detaljnummer.

-Det är tillåtet att använda batterier med olika effekt (Ah). I sådana fall avgörs användningstiden av batteriet med den lägre effekten (Ah).

8.3 Sätta i fiberfilterpåse 635424000 (26) (se fig. C S. 2)

Vi rekommenderar användning av tygdammsugarpåsar vid:

- Arbeten där det uppstår små mängder fint damm (t.ex. polering eller bortslipning av färg- och lackbeläggningar, uppsugning från korta borrningsarbeten med liten diameter < 10 mm osv.).

- Användning av maskiner, som t.ex. överfräsmaskiner, hyvelmaskiner, små slipmaskiner osv.

Om man använder en filterpåse fungerar inte filterrengöringsfunktionen.

Stäng av maskinen. Ta ut batteripaketet. Öppna snäpplåsen (15). Ta av överdelen (9) från behållaren (2).

Se bild C, sid. 2. Sätt i den nya tygdammsugarpåsen i det avsedda fästet (25). Sätt på överdelen på behållaren, stäng snäpplåsen.

8.4 Sätta i PE-avfallspåse 635425000/ 635426000 (27) (se fig. C S. 2)

Vi rekommenderar användning av PE-avfallspåsar vid:

- Tillämpning, när det uppstår stora mängder fint damm (t.ex. fräsning av putsytor, polering och bortslipning av beläggningsmassor osv.).
- Användning av maskiner, som t.ex. saneringsfräsar, saneringsslipmaskiner, slipmaskiner för torra konstruktioner, murspårfräsar osv.

Stäng av maskinen. Ta ut batteripaketet. Öppna snäpplåsen (15). Ta av överdelen (9) från behållaren (2).

Bred ut PE-avfallspåsen (27) jämnt på behållarbotten. De runda hålen i påsen måste ligga i behållarens insida. Lägg kanterna på PE-avfallspåsen över behållarkanten, så att PE-avfallspåsen kläms fast runtom när du sätter på överdelen (9). Märklinjen på påsen ska placeras på behållarens kant (se fig. C s. 2).

Sätt på överdelen på behållaren, stäng snäpplåsen.

8.5 Sätt i specialfilterpåse H-klass 635427000 (28) (se fig. C s. 2)

Specialfilterpåsen används vid hälsoskadligt damm.

Stäng av maskinen. Ta ut batteripaketet. Öppna snäpplåsen (15). Ta av överdelen (9) från behållaren (2).

Bred ut PE-ytterpåsen jämnt på behållarbotten. Lägg kanterna på PE-ytterpåsen över behållarkanten, så PE-påsen kläms fast runtom när du sätter på överdelen (9). De runda hålen i påsen måste ligga i behållarens insida. Märklinjen på påsen ska placeras på behållarens kant (se fig. C s. 2).

Sätt i den nya innerpåsen med fastlimmad PE-ytterpåse i det avsedda fästet (25).

Sätt tillbaka överdelen på behållaren, stäng spärrlåsen

8.6 Montera tillbehörsfästen för munstycken och slang (29)

Montera tillbehörsfästet (29) med medföljande skruvar och lämpligt verktyg så som visas på bild D s. 2.

8.7 Montera sugslang

Stick in den bakre änden av sugslangen (23) i sugöppningen (4).

8.8 Demontering/montering av kopplingsmuff (36)

Montering se s. 2 fig. F

Borttagning:

Lossa den monterade kopplingsmuffen (36) genom att vrida mot slangfästet (fig. F).

Montering:

Stick in den främre slangänden (24) med snäpplåset i muffen tills låset snäpper fast.

8.9 Reglera sugkraften

Lufttillförseln vid luftinloppet (38) och därmed sugkraften kan regleras genom att man vrider på sekundärluftspjället (37).

9. Produkt

9.1 Till/frånslagning, sugeffekt

Ställ in lämplig sugeffekt med brytaren (14) innan du kopplar till maskinen:

Off = allsugare från

ECO = allsugare till (manuell drift)

Boost = hög sugeffekt

Man kan också ändra sugeffekten medan maskinen är igång.

9.2 Manuellt läge

För brytaren (5), om sådan finns (beroende på utrustning*), till läget "MAN" och brytaren (14) till läget "ECO" eller "Boost". Produkten arbetar kontinuerligt. Kapacitetsindikeringen (6) visar batterikapaciteten permanent.

9.3 Inkopplingsautomatik "CORDELESS CONTORÖL" (beroende på utrustning)

1. Frånslagning: för brytaren (14) till läget "Off". Kapacitetsindikeringen är frånslagen. Produkten förbrukar ingen ström.

2. För brytaren (5) till läget "AUTO" och brytaren (14) till läget "ECO" eller "BOOST". Maskinen befinner sig nu i standbyläge och kan slås till och från med "CORDLESS CONTROL".

Kapacitetsindikeringen (6) visar batterikapaciteten permanent så länge standbyläget är aktivt.

Information om "Automatik": Om brytaren är inställd på AUTO har allsugaren 10 timmars driftsberedskap (standby) Kapacitetsindikeringen (6) visar batterikapaciteten. Om ingen utsugning sker slås maskinen från automatiskt 10 timmar efter det senaste arbetspasset (sleep mode, kapacitetsindikering, maskinen förbrukar ingen). För aktivering (återupprättande av standbyläget): vrid huvudbrytaren (14) till "OFF" och sedan till "ECO" eller "BOOST". Alternativ: tryck på knappen för kapacitetsindikering (7).

Information om "CordlessControl": Maskinen startar/stoppar automatiskt när det elverktyg (sugslang) som är utrustat med en CordlessControl-sändare (40) slås till eller från. Allsugaren kan även startas/stoppas automatiskt när man trycker på knappen på Cordless Control-sändare. Beakta bruksanvisningen till CordlessControl-sändaren.

CordlessControl-sändaren är ansluten till dammsugaren från fabrik. Återupprätta anslutningen vid batteribyte eller byte av maskin:

1. Ställ brytaren (14) i läge "OFF".
2. Ställ vippbrytaren (5) i läge "AUTO".
3. Tryck knappen på sändaren (40) tills den blå lysdioden blinkar.
4. Håll sändaren (40) intryckt och ställ brytaren (14) på "BOOST".
5. Sändaren (40) börjar blinka grönt, håll intryckt tills lysdioden slocknar.
6. Sändaren (40) är nu ansluten till dammsugaren.

9.4 PressClean

Se bild G på sidan 2. Rengöra filtret (33) med kraftigt luftflöde: tryck på knappen (39) medan allsugaren är igång (tryck 3 ggr) och täck för sugöppningen (på dammsugarslangen eller behållaren).

9.5 Kontrollindikering för volymflöde (12) (endast för enheter i dammklass M och H)

När volymflödet understiger 20m/s blinkar den röda lysdioden och en ljudsignal avges.

Kontrollindikeringen för volymflöde lyser och det hörs en ljudsignal när behållaren är full och/eller slangen är igensatt ➡ 13

10. Användning

10.1 Torrdammsugning

Filter, maskin och tillbehör ska vara torra vid dammsugning. Om den är fuktig kan dammet fastna och sätta igen filtret.

Använd alltid tygdammsugarpåsar (26) eller PE-avfallspåsar (27) tillsammans med filter (33).

10.2 Våt dammsugning

 Använd aldrig enheten utan isatt filter eller speciellt våtfilter. Enheten kan förstöras. Dessutom kan det läcka ut vatten.

Ta bort det du torrdammsugit innan du våtdammsuger. Då slipper du smuts och avlagringar.

Maskinen har ett flottörsystem som slår av luftflödet vid maximal våtskenivå. Du hör en tydlig ändring av motorljudet när det händer. Stäng i så fall av enheten. Ta ut batteriet. Flottören (35) måste fungera när du suger upp våtskor (se kap. 12. Underhåll).

Det kan rinna ut lite vatten ur slangen när du slår av.

Ta upp slangen ur våtskan innan du tömmer.

Sätt i torr filter om du ska torrdammsuga efteråt. Skifta du ofta mellan torr- och våtdammsugning, så rekommenderar vi att du använder ett andra utbytesfilter. Låt filter, behållare och tillbehör torka, så att dammet inte fastnar på de fuktiga delarna.

Före förvaring: Låt fuktiga filter och smutsbehållarens insida torka helt.

10.3 Transport

Ta ut batteriet.

L-klass: Låt slangen sitta kvar på apparaten, så att det inte kommer ut oönskat damm.

M- och H-klass: stäng dammsugarens inlopp med plugg när slangen är utdragen. Stick in slangändarna i varandra, så att inget damm tränger ur.

Fäst dammsugarslangen på maskinen med tillbehörsfästet (29) och fixera gummit (17).

Överdelen (9) måste sitta ordentligt på behållaren (2) - kontrollera så att snäpplåsen (15) är stängda.

 **Handtagen (8) och (16) får endast användas för manuell transport och får inte fästas på kranar eller liknande! Dammsugaren och väskan får inte lyftas över personer när de är fästa från handtagen.**

11. Rengöring

11.1 Allmänna rengöringsanvisningar

Rengör behållare och tillbehör med vatten. Torka av överdelen (9) med fuktig trasa.

Varning! Enheten innehåller hälsovådligt damm.

Det är bara behörig fackman med rätt skyddsutrustning som får sköta tömning och underhåll, inklusive hantering av dammbehållaren.

Behållartömning

 Får endast användas för damm med arbetsplatsgränsvärdet > 1mg/m³.

- Ta ut batteriet. Säkra mot oavsiktlig start.
- Öppna snäpplåsen (15). Ta av överdelen (9) från behållaren (2).
- Tippa ur behållaren.

Slänga tygdammsugarpåsen (26)

- Ta ut batteriet. Säkra mot oavsiktlig start.
- Ta på dig dammask.
- Öppna snäpplåsen (15). Ta av överdelen (9) från behållaren (2).
- Förslut tygdammsugarpåsen och dra den uppåt (25) från fästet.
- Avfallshanterar uppsuget material som lagen föreskriver.

Bortskaffa PE-avfallspåsen (27)

- Sätt i det laddade batteripaketet.
- Slå på dammsugaren och gör rent filtret: tryck på (39) (PressClean, se kap. 9.4).
- Slå från allsugaren: ställ brytaren (14) i läget "OFF".
- Ta på dig dammask.
- Öppna snäpplåsen (15). Ta av överdelen (9) från behållaren (2). Ställ brytaren (14) i läge "ECOs" innan du ställer ned överdelen, så att ev. nedfallande damm sugts upp.
- Dra PE-påsen (27) från behållaren, förslut påsen och fixera med buntband.
- Avfallshanterar uppsuget material som lagen föreskriver.

12. Underhåll

12.1 Allmänna anvisningar

 Stäng alltid av maskinen och ta bort batteripaketet före underhåll. Säkra mot oavsiktlig start.

 Rengöra maskinen (se kapitlet 11.).

Se till så att underhållspersonal och övriga inte blir exponerade för risk när du som användare tar isär, rengör och underhåller dammsugaren.

Försiktighetsåtgärder

Försiktighetsåtgärderna består av att du rengör maskinen före demontering, ser till så att det finns forcerad, filtrerad ventilation på platsen där du demonterar dammsugaren, rengör underhållsutrymmet och använder personlig skyddsutrustning.

12.2 Avtagande sugeffekt

Gör följande om sugeffekten avtar:

1. Rengöra filtret (33): tryck på knappen (39) (PressClean, se kap. 9.4).
2. Töm behållaren eller byt tygdammsugarpåse (26) resp. PE-avfallspåse (27).
3. Byt filter (33) resp. skaka ur, borsta av eller ta loss och tvätta ur under rinnande vatten, torka och sätt in igen (se kap. 12.3).

12.3 Byta filter

- Rengör filtret (33) igen före byte: tryck på knappen (39) (PressClean, se kap. 9.4).
- Ta ut batteriet. Säkra mot oavsiktlig start.
- Öppna snäpplåsen (15). Ta av överdelen (9) från behållaren (2).

Se bild E, sid. 2. Lossa locket (31) (se inprägling). Ta bort filterlock (32) och filter (33).

Lägg det gamla filtret direkt i dammtät plastpåse och stäng, lämna för föreskriven avfallshandling.

12.4 Vattengivare

 OBS! Rengör flottören (35) i filterkorgen (34) med jämna mellanrum, kontrollera om det finns tecken på skador.

12.5 Teknisk kontroll

Tillverkaren eller utbildad personal ska göra dammteknisk kontroll årligen, t.ex. kontrollera om det finns filterskador, göra täthetskontroll samt funktionsprova kontrollanordningen.

Se till så att underhållspersonal och övriga inte blir exponerade för risk när du som användare tar isär, rengör och underhåller dammsugaren.

Försiktighetsåtgärder

Försiktighetsåtgärderna består av att du rengör maskinen före demontering, ser till så att det finns forcerad, filtrerad ventilation på platsen där du demonterar dammsugaren, rengör underhållsutrymmet och använder personlig skyddsutrustning.

När du gör underhåll eller reparationer ska alla kontaminerade delar som inte går att rengöra

tillräckligt hanteras som avfall. Sådana delar ska avfallshanteras i slutna påsar enligt gällande bestämmelser för resp. avfall.

13. Felåtgärder

13.1 Avtagande sugeffekt

Följ anvisningarna i kapitlet Rengöring.

- Filtret (33) nedsmutsat? - rengör.
- Full tygdammsugarpåse (26)? - byt.
- Är PE-avfallspåsen (27) full? - byt.
- Full behållare (2)? - töm.
- Igentäppt munstycke, rör eller slang? - rengör.

13.2 Maskinen går inte igång

- Är batteripaketet korrekt isatt?
- Är batteripaketet laddat?
- Defekt batteripaket?
- Kåpan inte riktigt stängd?
- Vattengivaren har slagit av? - Töm behållaren; slå av och på igen.
- Står brytaren (14) i läge AUTO? - Ställ den i läge MAN. Se kapitlet 9.1.
- Dammsugaren slår inte på resp. av med elverktyget även om brytaren (5) står i läge AUTO. -- Kontrollera Cordless Control-sändaren (tryck på knappen). Om den trådlösa anslutningen fungerar ska sändaren monteras direkt på elverktyget.

 Gör inga ingrepp i maskinen. Anlita en auktoriserad verkstad eller Metabo-service (se kapitlet 15. Reparationer)

14. Tillbehör

Använd endast Metabo- eller CAS-batteripaket (Cordless Alliance System) och tillbehör i original. Använd endast tillbehör som uppfyller kraven och specifikationerna i den här bruksanvisningen.

För tillbehör, se sida 4.

Vårt kompletta tillbehörssortiment hittar du på www.metabo.com eller i katalogen

15. Reparation

Det är bara behörig elektriker som får reparera maskinen!

Använd bara Metabos originalreservdelar.

Metabo-elverktyg som behöver repareras ska skickas till din Metabo-återförsäljare. För adresser, se www.metabo.com.

Du kan hämta reservdelslistor på www.metabo.com.

16. Miljöskydd

Metabos förpackningar kan återvinnas till 100%.

Uttjänta maskiner och tillbehör innehåller en stor andel värdefulla råämnen och plaster som kan tas omhand genom återvinning.

Förpackningsmaterial måste bortskaffas i enlighet med kommunala riktlinjer baserat på produktmärkningen. Mer information finns på www.metabo.com under service.

Denna bruksanvisning är tryckt på papper, som blekts utan klor.



Gäller bara EU-länder: släng inte uttjänta maskiner i hushållssoporna! Enligt Europaparlamentets och rådets direktiv 2012/19/EU om avfall som utgörs av eller innehåller elektriska eller elektroniska produkter och införlivande i den nationella lagstiftningen ska elektriska verktyg samlas in separat och återvinnas på ett miljövänligt sätt.

17. Tekniska specifikationer

Förklaringar till uppgifterna finns på sida 3.

Med reservation för tekniska ändringar.

K = dammklass. Enligt EN 60335-2-69.

U = batterispänning

p_{U1} = max. undertryck (i slangen)

p_{U2} = max. undertryck (vid fläkten)

$V_{1/s1}$ = max. flöde (i slangen)

$V_{1/s2}$ = max. flöde (vid fläkten)

D_{max1} = max. flöde (i slangen)

D_{max2} = max. flöde (vid fläkten)

V = max. volym

m = vikt (med minsta batteriet)

S_{\emptyset} = Diameter sugslang

S_L = Längd sugslang

Totalvärde vibrationer (vektorsumma i tre led):

Typisk A-värderad bullernivå:

L_{pA} = Ljudtrycksnivå

K_{pA}, K_{WA} = Onoggrannhet

IP = Skyddstyp

Vid arbete kan ljudnivån överskrida 80 dB(A).



Använd hörselskydd!

Mätvärdena är uppmätta enligt EN 60704.

Tillåten omgivningstemperatur under drift:

-20 °C till 50 °C (begränsad prestanda i

temperaturer under 0 °C). Tillåten

omgivningstemperatur vid lagring: 0 °C till 30 °C

== Likström

I de tekniska specifikationerna ovan tas även hänsyn till toleranserna (motsvarande respektive gällande standard).

Alkuperäiset ohjeet

1. Vaatimustenmukaisuusvakuutus



Lue ennen laitteen käyttöä oheiset turvallisuusohjeet ja käyttöopas huolellisesti ja kokonaisuudessaan läpi. Säilytä kaikki liitteenä olevat asiakirjat ja anna laite ainoastaan yhdessä näiden asiakirjojen kanssa eteenpäin.

2. Vaatimustenmukaisuusvakuutus

Vakuutamme yksinomaisella vastuullamme: Nämä imurit/pölynerottimet, merkitty tyyppitunnuksella ja sarjanumerolla *1), vastaavat direktiivien *2) ja normien *3) kaikki asiaankuuluvia määräyksiä. Teknisten asiakirjojen säilytyspaikka *4) - katso sivu 3.

3. Tarkoituksenmukainen käyttö

AS 36-18 L 20 PC, AS 36-18 L 20 PC-CC, AS 36-18 L 30 PC-CC, AS 36-18 M 30 PC-CC, AS 36-18 H 30 PC-CC:

Tämä laite ei ole tarkoitettu sellaisten henkilöiden käytettäväksi, joilla on fyysisiä, psyykkisiä tai aistirajoitteita tai joilla ei ole käytön vaatimaa kokemusta ja/tai tietoja, paitsi jos käyttö tapahtuu käyttäjän turvallisuudesta vastuussa olevan henkilön valvonnassa tai jos hän on neuvonut, miten laitetta tulee käyttää.

Noudata maakohtaisia määräyksiä sekä valmistusmateriaalin tuottajan ohjeita.

Tämä tuote on tarkoitettu ammattikäyttöön.

Asbestipitoisten pölyjen imurointi on kielletty.

Sillä ei saa imuroida syttyviä pölylaatuja.

Imurilla ei saa imuroida palonarkoja tai räjähtäviä liuottimia, liuottimen kastelemaa materiaalia, räjähdysvaarallisia pölylaatuja, esimerkiksi bensiinin, öljyn, alkoholin, ohentimien kaltaisia nesteitä tai materiaaleja, joiden lämpötila on yli 60 °C. Ne aiheuttavat räjähdys- ja palovaaran! Laitetta ei saa käyttää herkästi syttyvien kaasujen tai aineiden lähellä.

Tarkoituksenvastaisesta käytöstä aiheutuvista vaurioista vastaa ainoastaan käyttäjä.

Yleisesti hyväksytyjä tapaturmantorjuntamääräyksiä ja oheisia turvallisuusohjeita on noudatettava.

AS 36-18 L 20 PC, AS 36-18 L 20 PC-CC, AS 36-18 L 30 PC-CC:

L Imuri sopii kaikenlaisen pölyn ja kiinteiden roskien (lasinsirut, naulat yms.) sekä nesteiden imurointiin, lukuun ottamatta herkästi syttyviä ja palavia nesteitä ja materiaaleja, joiden lämpötila on yli 60 °C.

Imuri soveltuu pölyjen ja nesteiden imemiseen, kuten kuivat, syttymättömät pölyt, syttymättömät nesteet, puupölyt ja vaaralliset pölyt, joiden raja-arvot ovat työpaikalla > 1 mg/m³.

AS 36-18 M 30 PC-CC:

M Imuri sopii pölyluokan M terveydelle haitallisen pölyn imurointiin. Standardin EN 60335-2-69 mukaan.

Imuri soveltuu pölyjen ja nesteiden imemiseen, kuten kuivat, syttymättömät pölyt, syttymättömät nesteet, puupölyt ja vaaralliset pölyt, joiden raja-arvot ovat työpaikalla > 0,1 mg/m³.

Työperäisen altistuksen raja-arvot ja syöpä aiheuttavat aineet voit katsoa työperäisen altistuksen raja-arvot sisältävästä luettelosta, tai saat tiedot kääntymällä oman maasi ammattiliittojen/viranomaislaitosten puoleen.

Pölyteknisen kokeen tulos koskee ainoastaan kuivan pölyn imurointia.

Imuri soveltuu käytettäväksi:

a) teollisuusimurina (IS) pinnalle kertyneen pölyn imurointiin.

b) pölynerottimena (ENT) materiaalityöstökoneiden synnyttämän ilmassa leijuvan pölyn imurointiin.

Imuri soveltuu ammattikäyttöön esimerkiksi käsityön, asennuksen, rakentamisen, teollisuuden, korjaamojen, maalarien, rapparien, puuseppien ja puuntyöstöyritysten piirissä. Standardin EN 60335-2-69 mukaan.

AS 36-18 H 30 PC-CC:

H Imuri sopii pölyluokan H terveydelle haitallisten ja sairauksia aiheuttavien pölyjen imurointiin. Standardin EN 60335-2-69 mukaan.

Imuri soveltuu pölyjen ja nesteiden imemiseen, kuten kuivat, syttymättömät pölyt, syöpää ja sairauksia aiheuttavat hiukkaset sekä syttymättömät nesteet, puupölyt ja terveydelle haitalliset pölyt, joiden raja-arvot ovat työpaikalla > 0,1 mg/m³.

Työperäisen altistuksen raja-arvot ja syöpä aiheuttavat aineet voit katsoa työperäisen altistuksen raja-arvot sisältävästä luettelosta, tai saat tiedot kääntymällä oman maasi ammattiliittojen/viranomaislaitosten puoleen.

Pölyteknisen kokeen tulos koskee ainoastaan kuivan pölyn imurointia.

Imuri soveltuu käytettäväksi:

a) teollisuusimurina (IS) pinnalle kertyneen pölyn imurointiin.

b) pölynerottimena (ENT) materiaalityöstökoneiden synnyttämän ilmassa leijuvan pölyn imurointiin.

Imuri soveltuu ammattikäyttöön esimerkiksi käsityön, asennuksen, rakentamisen, teollisuuden, korjaamojen, maalarien, rapparien, puuseppien ja puuntyöstöyritysten piirissä. Standardin EN 60335-2-69 mukaan.

4. Yleiset turvallisuusohjeet

 Ennen käytön aloittamista laitteen käyttäjille on annettava laitteen käyttöön ja sillä imuroitaviin aineisiin liittyvät tiedot, ohjeet ja koulutus, mukaan lukien ohjeet imuroidun materiaalin turvallisesta hävittämisestä.

 Lue ennen laitteen käyttöä oheiset turvallisuusohjeet ja käyttöopas huolellisesti ja kokonaisuudessaan läpi. Säilytä kaikki liitteinä olevat asiakirjat ja anna laite ainoastaan yhdessä näiden asiakirjojen kanssa eteenpäin.

 Varo! Älä aloita laitteen käyttöä ennen kuin olet lukenut käyttöoppaan!

 Varoitus yleisestä vaarasta!
VAROITUS - Käyttöhenkilökunnan täytyy saada riittävä opastus näiden imureiden käytöstä.

5. Erityiset turvallisuusohjeet

 Huomioi tällä symbolilla merkityt tekstikohdat itsesi ja laitteesi suojaamiseksi!

Tätä laitetta ei saa käyttää henkilöt (mukaan lukien lapset), joilla on fyysisiä, aistimellisia tai henkisiä rajoitteita tai riittämätön kokemus ja/tai tietämys laitteen käytöstä.

Älä missään tapauksessa anna lasten käyttää laitetta.

Huolehdi siitä, että lapset eivät pääse leikkimään laitteen kanssa.

Ennen harjan tai muiden lisätarvikkeiden käyttöä: sammuta laite ja vedä pistoke irti pistorasiasta.

Huomio! Käytä vain laitteen toimitukseen kuuluvia tai käyttöoppaassa määritettyjä lisätarvikkeita. Muunlaisten lisätarvikkeiden käyttäminen voi vaarantaa turvallisuuden.

Varo! Puhdista vedenkorkeuden rajoitin säännöllisesti ja tarkasta se vaurioiden varalta.

Muita kuin tässä mainittuja töitä ei saa tehdä.

Emme vastaa käyttötarkoituksen vastaisen käytön, epäasianmukaisen käytön tai ammattitaidottoman korjauksen aiheuttamista vahingoista.

Kun laitetta ei käytetä, jätä letku laitteeseen kiinni, jotta pölyä ei pääse tahattomasti ulos.

Älä ota laitteita ja niiden lisätarvikkeita käyttöön, jos:

- laitteessa on näkyviä vaurioita (halkeamia/murtumia)
- on epäily näkymättömästä viasta (putoamisen jälkeen).

Älä kohdista suulaketta, letkua tai putkea ihmisiä tai eläimiä kohti.

 **VAROITUS** -

Kytke välittömästi pois toiminnasta, jos laitteesta tulee ulos vaahtoa tai vettä. Tyhjennä säiliö ja tarvittaessa suodatin.

Älä missään tapauksessa kiipeä laitteen päälle tai istu sen päällä.

Asenna letku aina niin, että se ei aiheuta kompastumisvaaraa.

 Sammuta laite ja poista akku ennen jokaista huoltoa, laitteen puhdistusta ja jokaisen käytön jälkeen.

Imurin puhdistamiseen ei saa käyttää höyry- tai painepesureita.

Älä jätä laitetta ilman valvontaa.

Imuria ei saa käyttää eikä säilyttää kosteissa olosuhteissa.

Älä missään tapauksessa avaa konetta ulkona sateella tai myrskyisellä ilmalla.

HUOMIO - Tätä konetta saa säilyttää vain sisätiloissa.

Hapot, asetonit ja liuottimet voivat syövyttää laitteen osia.

Laitteeseen muodostuu mikro-organismeja, jos puhdistusta ei tehdä pitkään aikaan, varsinkin elintarvikkeita käsittelevissä yrityksissä: Puhdista ja desinfioi laite aina heti käytön jälkeen.

Kannen sisäpuoli tulee pitää aina kuivana.

Älä käytä ulkona matalissa lämpötiloissa.

Laitetta ei saa käyttää räjähdysvaarallisissa tiloissa.

Huolehdi siitä, että imuri seisoo tukevasti alustallaan.

Erytyiset turvallisuusohjeet mallille AS 36-18 M 30 PC-CC:

Varoituskilpi pölyluokan M koneille:



Huomioi tyhjennyksen ja huollon yhteydessä:

Ennen kuin avaat laitteen, puhdista se. Käytä hengityssuojainta. Vältä altistamista sivullisia pölylle.

Huolehdi paikallisesta suodatetusta koneellisesta ilmanvaihdosta. Puhdista lopuksi huoltoalue.

Älä käytä ilman täydellistä suodatusjärjestelmää. (suodatinkasetit ja PE-suodatinpussit).

Standardin EN 60335 osa 1 ja 2-69 mukaisessa testissä on todettu, että turvallisuustekniset vaatimukset sähköturvallisuuden suhteen täytetään myös vesimaseoksen imuroinnin yhteydessä.

Erytyiset turvallisuusohjeet mallille AS 36-18 H 30 PC-CC:

Varoituskilpi pölyluokan L koneille:



HUOMIO: Tämä laite sisältää terveydelle haitallista pölyä.

Tyhjennyksen ja huollon, mukaan lukien pölynkeruusäiliön poistamisen, saavat suorittaa vain ammattihenkilöt, joilla on yllään vastaavat suojarusteet. Älä käytä ilman täydellistä suodatusjärjestelmää.

Huomioi tyhjennyksen ja huollon yhteydessä:

Ennen kuin avaat laitteen, puhdista se. Käytä hengityssuojainta. Vältä altistamista sivullisia pölylle.

Huolehdi paikallisesta suodatetusta koneellisesta ilmanvaihdosta. Puhdista lopuksi huoltoalue.

Älä käytä ilman täydellistä suodatusjärjestelmää. (Suodatinkasetit ja erikoissuodatinpussit H-luokka).

Standardin EN 60335 osa 1 ja 2-69 mukaisessa testissä on todettu, että turvallisuustekniset vaatimukset sähköturvallisuuden suhteen täytetään myös vesi-ilmaseoksen imuroinnin yhteydessä.

VAROITUS - Älä käytä suodatinkasetteja enää sen jälkeen, kun ne on otettu pois koneesta.

Erityiset turvallisuusohjeet malleille

AS 36-18 L 20 PC,
AS 36-18 L 20 PC-CC,
AS 36-18 L 30 PC-CC:

Varoituskilpi pölyluokan L koneille:



Laite soveltuu lievästi terveydelle haitallisten aineiden imurointiin. Laite ei sovellu sellaiseen imurointiin, jolla vähennetään puupölyä hengitysilmosta.

Määrätyistä materiaaleista, kuten lyijypitoinen maalipinta, jotkut puulajit, mineraalit ja metallit, syntyvä pöly voi olla terveydelle haitallista. Pölyn koskettaminen tai hengittäminen voi aiheuttaa allergisia reaktioita ja/tai hengitysteiden sairauksia käyttäjälle tai läheisyydessä oleville ihmisille.

Määräytyjen pölytyyppien, kuten tammi- tai pyökkipöly, katsotaan aiheuttavan syöpää, erityisesti

puunkäsittelyssä käytettävien lisäaineiden yhteydessä (kromaatti, puunsuoja-aineet). Huoneessa täytyy olla riittävän tehokas ilmanvaihto, jos poistoilma puhalletaan takaisin huoneeseen. Noudata maakohtaisia määräyksiä.

 **Huomio!** Tämä laite sisältää terveydelle haitallista pölyä. Tyhjennyksen ja huollon, mukaan lukien pölynkeruusäiliön poistamisen, saavat suorittaa vain ammattihenkilöt, joilla on yllään vastaavat suojavarusteet.

6. Erityiset turvallisuusohjeet akuille

Varmista, että kone on pois päältä, kun laitat akun paikalleen. Poista akku laitteesta ennen säätöjen, tarvikévaihdon, huollon tai puhdistuksen suorittamista.

 Suojaa akut kosteudelta!

 Älä altista akkuja tulelle!

 Älä käytä viallisia tai vääntyneitä akkuja!

Älä avaa akkuja!

Älä koske akun koskettimiin äläkä oikosulje niitä!

 Viallisesta litiumioniakusta voi valua ulos lievästi happopitoista, palavaa nestettä!

 Jos akkunestettä valuu ulos ja sitä joutuu iholle, huuhtelee heti runsaalla vedellä. Jos

akkunestettä joutuu silmiin, pese puhtaalla vedellä ja hakeudu välittömästi lääkärin hoitoon!

Poista akku viallisesta koneesta.

Poista akku laitteesta ennen säätöjen, tarvikévaihdon, huollon tai puhdistuksen suorittamista.

Varmista, että kone on pois päältä, kun laitat akun paikalleen.

Pidä konetta akkua poistaessasi tai paikalleen asettaessasi kädessä siten, että virtakosketinta ei voi painaa vahingossa.

Poista akku viallisesta koneesta.

Älä poista akkua laitteen käytön aikana.

Kytke laite pois päältä ennen akun vaihtoa.

Älä ota laitteita ja niiden lisätarvikkeita käyttöön, jos:

- laitteessa on näkyviä vaurioita (halkeamia/murtumia)

- akku on rikki

- on epäily näkymättömästä viasta (putoamisen jälkeen).

Käytä laitetta vain suljetulla akun suojuksella. Pidä akun suojuks suljettuna myös silloin, kun akku ei ole paikoillaan. Akun suojuksen sulkemisen jälkeen on tarkistettava, onko suojuksen lukitus lukittunut.

Älä käytä laitetta kylmissä (< 20 °C) tai erittäin korkeissa (>40 °C) lämpötiloissa.

Li-lon-akkujen kuljetus:

Li-lon-akkujen lähetyksessä noudatetaan vaarallisten aineiden kuljetukseen sovellettavia lakeja (UN3480 ja UN3481). Selvitä Li-lon-akkujen lähetyksessä ajankohtaisesti voimassa olevat määräykset. Tiedota näistä tarvittaessa käytettävää kuljetusyritystä. Sertifioidun pakkauksen voit hankkia Metabolta.

Akkuja lähetettäessä niiden kotelojen on oltava ehjiä eivätkä ne saa vuotaa. Poista akku koneesta

lähetystä varten. Varmista kontaktit oikosulkua vastaan (eristä esim. teipillä).

7. Yleiskatsaus

Katso sivu 2/4.

- 1 Rullajarru
- 2 Säiliö
- 3 Sulikutulppa (vain laitteet M/H)*
- 4 Imuaukko
- 5 Vipukytkin manuaal./autom.*
- 6 Kapasiteetti- ja signaalinäyttö
- 7 Kapasiteettinäytön painike
- 8 Kantokahva
- 9 Yläosa
- 10 Kiinnitys salkkujärjestelmälle
- 11 Vapautus salkkujärjestelmä
- 12 Ilmavirtauksen merkkivalo (vain laitteet M/H)
- 13 Akkulokero
- 14 Kytkin Eco/Off/Boost
- 15 Lukitsin
- 16 Kahva, salkku *
- 17 Kumi letkun kiinnitykseen
- 18 Akun lukituksen vapautin
- 19 Akku
- 20 Kapasiteetti- ja signaalinäyttö*
- 21 Kapasiteetti- ja signaalinäytön painike*
- 22 Rullasuoja/tukikahva
- 23 Imuletkun takaosa
- 24 Imuletkun etuosa
- 25 Kiinnitykset pölypussille
- 26 Kangassuodatinpussi*
- 27 PE-suodatinpussi*
- 28 Erikoissuodatinpussi, H-luokka*
- 29 Lisätarvikkeiden kannattimet suuttimille ja letkulle
- 30 Ruuvit
- 31 Suodattimen lukko
- 32 Suodattimen kansi
- 33 Suodatin
- 34 Suodatintukikori
- 35 Uimuri
- 36 Liitäntämuhvi
- 37 Sivuilmäsäädin
- 38 Ilmanottoaukko
- 39 Suodatinpuhdistuksen "PressClean" (PC) painike
- 40 CordlessControl-lähetin*

*määräytyy varusteiden mukaan

8. Käyttöönotto

 **Tarkasta ennen käyttöönottoa, että käytät laitteelle sopivaa akkua.**

8.1 Akku

Lataa akku (19) ennen käyttöä.

Lataa akku uudelleen sen tehon laskiessa.
Optimaalinen säilytyslämpötila on 10–30 °C.

8.2 Akun irrottaminen ja kiinnittäminen

Poisto: Paina akun vapautusta (18) ja vedä akku (19) ulos.

Kiinnittäminen: Työnnä akku (19) paikalleen siten, että se lukittuu paikalleen.

- Suositeltu kapasiteetti on 8,0 Ah tai suurempi.
Pienempitehoisten (Ah) akkujen käyttö lyhentävät käyttöikää mutta eivät imutehoa.

- On suositeltavaa käyttää akkuja samalla asianumerolla.

- On sallittua käyttää akkuja eri kapasiteeteilla (Ah).
Tässä tapauksessa pienempi kapasiteettinen (Ah) akku määrää käyttöajan.

8.3 Kangassuodatinpussin 635424000 (26) sijoittaminen (katso kuva C s. 2)

Suosittelemme kangassuodatinpussien käyttöä seuraavissa tapauksissa:

- Käyttötarkoituksissa, joissa muodostuu pieniä määriä hienopölyä (esim. maali- ja lakkapintojen hionta ja karhennus, lyhyet poraukset pienillä halkaisijoilla < 10 mm, jne.).
- Koneita käytettäessä, kuten esim. yläjyrsimet, höyläkoneet, pienet hiomakoneet, jne.

Kangassuodatinpussia käytettäessä suodattimen puhdistus ei toimi.

kytke laite pois päältä. Poista akku. Avaa lukitsimet (15). Ota yläosa (9) irti säiliöstä (2).

Katso kuva C, sivu 2. Aseta uusi kangassuodatinpussi sille tarkoitettuun kiinnitykseen (25).

Aseta yläosa takaisin säiliön päälle, sulje lukitsimet.

8.4 PE-suodatinpussin 635425000/635426000 (27) sijoittaminen (katso kuva C s. 2)

Suosittelemme PE-suodatinpussien käyttöä:

- Käyttötarkoituksissa, joissa muodostuu suuria määriä hienopölyä (esim. rapattujen pintojen aukijyrsiminen, lattioiden karhennus ja hionta, jne.).
- Koneita käytettäessä, kuten esim. saneerausjyrsimet, saneeraushiomakoneet, levyjen hiomakoneet, urajyrsimet, jne.

kytke laite pois päältä. Poista akku. Avaa lukitsimet (15). Ota yläosa (9) irti säiliöstä (2).

Levitä PE-suodatinpussi (27) tasaisesti säiliön pohjalle. Pussin pyöreiden reikien on oltava säiliön sisäpuolella. Aseta PE-suodatinpussin reunat säiliön reunan päälle siten, että PE-suodatinpussi kiinnittyy kauttaaltaan päälle sijoitettuun yläosaan (9). Pussin merkintäviivan pitää olla asemoitu säiliön reunaan (katso kuva C s. 2).

Aseta yläosa takaisin säiliön päälle, sulje lukitsimet.

8.5 Erikoissuodatinpussin, H-luokka 635427000 (28) sijoittaminen (katso kuva C s. 2)

Erikoissuodatinpussia on käytettävä terveydelle vaarallisilla pölyjä käsitellessä.

kytke laite pois päältä. Poista akku. Avaa lukitsimet (15). Ota yläosa (9) irti säiliöstä (2).

Levitä PE-ulkopussi tasaisesti säiliön pohjalle. Aseta PE-ulkopussin reunat säiliön reunan päälle siten että päälle asetettu yläosa (9) puristaa pussin kiinni kauttaaltaan. Pussin pyöreiden reikien on oltava säiliön sisäpuolella. Pussin merkintäviivan pitää olla asemoitu säiliön reunaan (katso kuva C s. 2).

Aseta PE-ulkopussiin liimattu kangassuodatinpussi sille tarkoitettuun kiinnityskohtaan (25).

Aseta yläosa takaisin säiliön päälle, sulje lukitsimet.

8.6 Suuttimien ja letkujen kannattimen (29) kiinnitys

Kiinnitä lisätarvikkeiden kannatin (29) laitteeseen oikeisilla ruuvilla ja sopivilla työkaluilla sivulla 2 olevan kuvan D mukaisesti.

8.7 Imuletkun asennus

Kytke imuletkun (23) takaosa imuaukkoon (4).

8.8 Liitäntämuhvin (36) irrotus ja kiinnitys

Asennus katso s. 2 kuva F

Irrottaminen:

Vapauta kiinnitetty liitäntämuhvi (36) letkun kiinnityksestä vastapäivään kääntämällä (kuva F).

Kiinnittäminen:

Aseta kiinnityslukolla varustettu letkun etuosa (24) muhviin niin, että lukitus lukkiutuu kiinni.

8.9 Imuvoiman säätäminen

Sivuilmasäädintä (37) kääntämällä voidaan säätää ilmansyöttöä ja siten imuvoimaa ilmanottoaukossa (38).

9. Laite

9.1 Päälle-/poiskytkentä, imuteho

Säädä vaadittava imuteho ennen laitteen käynnistämistä kytkimellä (14):

Off= imuri pois päältä

ECO = imuri päälle (manuaalinen käyttö)

Boost = korkea imuteho.

Imutehoa voidaan muuttaa myös laitteen käydessä.

9.2 Manuaalinen käyttö

Paina kytkin (5), mikäli käytettävissä (varusteiden mukaisesti*), asentoon "MAN" ja kytkin (14) asentoon "ECO" tai "Boost". Laite käy jatkuvasti. Kapasiteettinäyttö (6) osoittaa jatkuvasti akun kapasiteetin.

9.3 Automaattinen päällekytkentä "CORDLESS CONTROL" ohjauksella (varusteiden mukaan)

1. Poiskytkentä: Paina kytkin (14) asentoon "Off". Kapasiteettinäyttö ei pala. Laite ei käytä sähköä.
2. Paina kytkin (5), mikäli käytettävissä (varusteiden mukaisesti*), asentoon "MAN" ja kytkin (14) asentoon "ECO" tai "Boost". Laite on sen jälkeen käyttövalmiustilassa ja sen voi kytkeä päälle ja pois "CORDLESS CONTROL" -ohjauksella.

Kapasiteettinäyttö (6) osoittaa jatkuvasti akun kapasiteetin niin kauan, kun laite on valmiustilassa.

"Automaatiikkaa" koskeva huomautus: Jos kytkin on käännetty AUTO-asentoon, imuri on käyttövalmiudessa (standby) 10 tunnin ajan. Kapasiteettinäyttö (6) osoittaa akun kapasiteetin. Ilman imua laite kytketty automaattisesti pois päältä 10 tunnin kuluttua viimeisen työvaiheen jälkeen (sleep mode, kapasiteettinäyttö pois päältä, laite ei käytä virtaa). Laitteen herätys (käyttövalmiustilan palauttaminen): kytkin (7) asentoon "OFF" ja sen jälkeen uudelleen asentoon "ECO" tai "BOOST". Vaihtoehto: paina kapasiteettinäytön (14) painiketta.

"CordlessControl" toimintoa koskeva huomautus: Laite käynnistyy/pysähtyy automaattisesti, kun CordlessControl-lähettimellä (40) varustettu sähkötyökalu (imuletku) kytketään päälle tai pois. Myös imurin manuaalinen käynnistys/pysäytys on mahdollista painamalla CordlessControl-lähettimen painiketta. Ota huomioon CordlessControl-lähettimen käyttöohje.

CordlessControl-lähetin on liitetty tehtaalla pölynimuriin. Jos paristo tai laite pitää vaihtaa, liitäntä on tehtävä uudelleen:

1. Paina kytkin (14) asentoon "OFF".
2. Paina vipukytkin (5) asentoon "AUTO".
3. Paina lähettimen (40) painiketta niin kauan, että sininen LED vilkkuu.
4. Pidä lähettimen (40) painike alhaalla ja paina kytkin (14) asentoon "BOOST".
5. Lähettimessä (40) alkaa vilkkua vihreä valo, pidä alas painettuna, kunnes LED sammuu.
6. Lähetin (40) on tällöin liitetty imuriin.

9.4 PressClean

Katso kuva G sivulla 2. Kun haluat puhdistaa suodattimen (33) voimakkaalla ilmavirralla: Paina painiketta (39) imurin käydessä (paina 3 kertaa pohjaan) ja pidä tällöin imuaukko (imuletku tai säiliö) suljettuna.

9.5 Tilavuusvirran merkkivalo (12) (vain pölyluokkien M ja H laitteille)

Jos tilavuusvirta 20 m/s alittuu, LED vilkkuu punaisena ja kuuluu äänimerkki.

Kun säiliö on täynnä ja/tai imuletku on tukkeutunut, tilavuusvirran merkkivalo syttyy ja lisäksi kuuluu äänimerkki ➡ 13

10. Käyttö

10.1 Kuivaimurointi

Imuroi ainoastaan kuivalla suodattimella, laitteella ja lisätarvikkeilla. Kosteana pöly voi tarttua kiinni ja kuoretua.

Käytä kangassuodatinpussia (26) tai PE-suodatinpussia (27) aina suodattimien (33) kanssa.

10.2 Märkäimurointi

 Älä käytä milloinkaan laitetta ilman asennettua suodatinta tai erityistä märkäsuodatinta. Laite voi rikkoutua. Lisäksi vettä voi valua ulos.

Poista kuivamateriaali ennen märkäimurointia. Siten vältät voimakkaan likaantumisen ja kuoretumisen.

Laitteessa on uimurijärjestelmä, joka katkaisee laitteen läpi kulkevan ilmavirran, kun nestepinnan maksimitaso on saavutettu. Kun näin tapahtuu, moottorin ääni muuttuu huomattavasti ja se on kuultavissa. Kytke tällöin laite pois päältä. Poista akku. Nesteitä saa imuroida vain silloin, kun uimuri (35) on toimintakunnossa (katso luku 12. Huolto).

Kun laite on kytketty pois päältä, letkusta voi virrata jonkin verran vettä takaisin.

Vedä ennen tyhjentämistä imuletku pois nesteestä.

Käytä myöhemmin tehtävässä kuivaimuroinnissa kuivavaa suodatinta. Jos vaihdetaan usein kuiva- ja märkäimuroinnin välillä, suosittelemme käyttämään toista (vaihto-) suodatinta. Anna suodattimen, säiliön ja lisätarvikkeiden kuivua, jotta pöly ei takerru kosteisiin osiin.

Ennen säilytyspaikkaan siirtämistä: anna kosteiden suodattimien ja likäsäiliön sisäpuolen kuivua täydellisesti.

10.3 Kuljetus

Poista akku.

L-luokka: Jätä letku koneeseen, jotta pölyä ei pääse tahattomasti purkautumaan ulos.

M- ja H-luokka: Jos letku on irrotettu, sulje imuaukko tulpalla. Liitä letkujen päät toisiinsa, jotta pölyä ei pääse vapautumaan letkusta.

Kiinnitä imuletku lisätarvikkeiden kannattimeen (29) ja kumilla (17) varustettuun laitteeseen.

Yläosan (9) täytyy olla pitävästi kiinni säiliössä (2) - tarkasta, että lukitsimet (15) ovat kiinni.

 **Kahvoja (8) ja (16) saa käyttää vain käsinkuljetukseen, niitä ei saa kiinnittää nostureihin tai vastaaviin laitteisiin! Älä nosta imuria tai salkkua, joka on kiinnitetty kahvoista, henkilöiden yläpuolelle.**

11. Puhdistus

11.1 Yleiset puhdistusohjeet

Puhdista säiliö ja lisätarvikkeet vedellä. Pyyhi yläosa (9) puhtaaksi kostealla liinalla.

Huomio! Tämä laite sisältää terveydelle haitallista pölyä. Tyhjennyksen ja huollon, mukaan lukien

pölynkeruusäiliön poistamisen, saavat suorittaa vain ammattihenkilöt, joilla on yllään vastaavat suojavarusteet.

Säiliön tyhjentäminen

 Sallittu vain pölyjen kanssa ja kun työperäisen altistumisen raja-arvot > 1 mg/m³.

- Poista akku. Varmista tahattomalta käynnistymiseltä.
- Avaa lukitsimet (15). Ota yläosa (9) irti säiliöstä (2).
- Tyhjennä säiliö.

Kangassuodatinpussin (26) hävittäminen

- Poista akku. Varmista tahattomalta käynnistymiseltä.
- Pue hengityksensuojain.
- Avaa lukitsimet (15). Ota yläosa (9) irti säiliöstä (2).
- Sulje kangassuodatinpussi ja vedä kiinnityskohdasta (25) ylöspäin.
- Hävitä imuroitu materiaali lakisäätteisten vaatimusten mukaisesti.

PE-suodatinpussin (27) hävittäminen

- Sijoita ladattu akku paikalleen.
- Kytke imuri päälle ja puhdista suodatin: Paina painiketta (39) ("PressClean" katso luku 9.4).
- Kytke imuri pois päältä: Paina kytkin (14) asentoon "OFF".
- Pue hengityksensuojain.
- Avaa lukitsimet (15). Ota yläosa (9) irti säiliöstä (2). Ennen kuin poistat yläosan, paina kytkin (14) asentoon "ECO", jotta mahdollisesti variseva pöly saadaan imuroitua pois.
- Vedä PE-suodatinpussi (27) säiliöstä, sulje ja kiinnitä nippusiteellä.
- Hävitä imuroitu materiaali lakisäätteisten vaatimusten mukaisesti.

12. Huolto

12.1 Yleiset ohjeet

 Ennen kuin aloitat huoltotyöt, kytke laite pois päältä ja poista akku. Varmista tahattomalta käynnistymiseltä.

 Puhdista laite (katso luku 11.).

Käyttäjän tekemässä huollossa imuri täytyy purkaa, puhdistaa ja huoltaa ohjeen mukaisesti, ilman että huoltohenkilökunnalle ja muille ihmisille aiheutetaan vaaraa.

Varotoimenpiteet

Soveltuviin varotoimenpiteisiin kuuluvat puhdistus ennen purkamista, paikallisen suodatetun pakkotuuletuksen järjestäminen siellä missä imuri puretaan, huoltoalueen puhdistus ja sopiva henkilökohtainen suojavarustus.

12.2 Imutehon heikkeneminen

Imutehon heiketessä tee seuraavat toimenpiteet:

1. Suodattimen (33) puhdistus: Paina painiketta (39) ("PressClean" katso luku 9.4)
2. Tyhjennä säiliö tai vaihda kangassuodatinpussi (26) tai PE-suodatinpussi (27).

3. Vaihda suodatin (33), tai ravitele, harjaa tai irrota, pese puhtaaksi juoksevan veden alla, kuivaa ja asenna takaisin paikalleen (katso luku 12.3).

12.3 Suodattimen vaihtaminen

- Puhdista suodatin (33) ennen vaihtoa vielä kertaalleen: Paina painiketta (39) ("PressClean" katso luku 9.4).
- Poista akku. Varmista tahattomalta käynnistymiseltä.
- Avaa lukitsimet (15). Ota yläosa (9) irti säiliöstä (2).

Katso kuva E, sivu 2. Avaa lukitsin (31) (katso kaiverus). Poista suodattimen kansi (32) ja suodatin (33).

Sulje vanha suodatin välittömästi pölytiiviseen muovipussiin ja hävitä määräysten mukaisesti.

12.4 Vesianturi

 HUOMIO - Puhdista suodatintukikoriin (34) asennettu uimuri (35) säännöllisesti ja tarkista se vaurioiden varalta.

12.5 Tekninen tarkastus

Valmistajan tai opastuksen saaneen henkilön tulee suorittaa pölytekninen tarkastus vähintään kerran vuodessa, esimerkiksi suodattimen vauriottomuus, laitteen tiiviys ja valvontalaitteen toiminta.

Käyttäjän tekemässä huollossa imuri täytyy purkaa, puhdistaa ja huoltaa ohjeen mukaisesti, ilman että huoltohenkilökunnalle ja muille ihmisille aiheutetaan vaaraa.

Varotoimenpiteet

Soveltuviin varotoimenpiteisiin kuuluvat puhdistus ennen purkamista, paikallisen suodatetun pakkotuuletuksen järjestäminen siellä missä imuri puretaan, huoltoalueen puhdistus ja sopiva henkilökohtainen suojavarustus.

Huolto- ja korjaustöiden yhteydessä kaikki saastuneet esineet, joita ei pystytä puhdistamaan tyydyttävästi, täytyy hävittää. Sellaiset esineet täytyy toimittaa hävitettäväksi tiiviissä pusseissa kyseessä olevan jätteen hävittämistä koskevien määräysten mukaan.

13. Häiriöiden korjaus

13.1 Imutehon heikkeneminen

Noudata luvussa Puhdistus annettuja ohjeita.

- Ovanko suodattimet (33) likaisia? - puhdista.
- Onko kangassuodatinpussi (26) täynnä? - vaihda.
- Onko PE-suodatinpussi (27) täynnä? - vaihda.
- Onko säiliö (2) täynnä? - tyhjennä.
- Suutin, putket tai letku tukkiutunut? - puhdista.

13.2 Laite ei käynnisty

- Onko akku sijoitettu oikein?
- Onko akku ladattu?
- Onko akku viallinen?
- Onko laitteen kansi kunnolla kiinni?

fi SUOMI

- Onko vesianturi kytkettyyn pois päältä? - tyhjennä säiliö, kytke pois päältä ja sen jälkeen uudelleen päälle.
- Onko kytkin (14) asennossa "AUTO"? - paina asentoon "MAN". Katso luku 9.1.
- Sähkölaite ei kytke imuria päälle tai pois, vaikka kytkin (5) on asennossa "AUTO". -- Tarkasta CordlessControl-lähetin (paina painiketta). Jos langaton yhteys on kunnossa, asenna lähetin suoraan sähkötyökaluun.

 Älä tee mitään toimenpiteitä laitteessa. Ota yhteyttä valtuutettuun korjaamoon tai Metabo-huoltoon (katso luku 15. Korjaus)

14. Lisätarvikkeet

Käytä vain alkuperäisiä Metabo-akkuja tai CAS-akkuja (Cordless Alliance System) ja lisävarusteita. Käytä vain sellaisia lisätarvikkeita, jotka täyttävät tässä käyttöoppaassa ilmoitetut vaatimukset ja ominaistiedot.

Lisätarvikkeet katso sivu 4.

Lisätarvikkeiden täydellisen valikoiman löydät osoitteesta www.metabo.com tai luettelosta

15. Korjaus

Laitteiden korjaustöitä saavat suorittaa ainoastaan sähköalan ammattilaiset!

Käytä ainoastaan alkuperäisiä Metabo-varaosia.

Jos Metabo-sähkötyökaluasi tarvitsevat korjausta, ota yhteyttä Metabo-edustajaan. Katso osoitteet osoitteesta www.metabo.com.

Varaosaluettelot voit ladata osoitteesta www.metabo.com.

16. Ympäristönsuojelu

Metabo-pakkaukset ovat 100 % kierrätyskelpoisia.

Käytöstä poistetut laitteet ja tarvikkeet sisältävät paljon arvokkaita raaka-aineita ja muoveja, jotka niin ikään voidaan ohjata kierrätysprosessiin.

Pakkausmateriaalit on hävitettävä paikallisia määräyksiä noudattaen niiden tunnistneiden mukaisesti. Lisätietoa löytyy osoitteesta www.metabo.com kohdassa Asiakaspalvelu.

Tämä käyttöopas on painettu ilman klooria valkaistulle paperille.

 Vain EU-maille: Älä hävitä laitteita kotitalousjätteen mukana! Eurooppalaisen sähkö- ja elektroniikkalaiteromusta annetun direktiivin 2012/19/EU ja kansallisen täytäntöönpanon mukaisesti pitää käytöstä poistettavat laitteet kerätä erikseen ja toimittaa ympäristöä säästävään kierrätykseen.

17. Tekniset tiedot

Selitykset sivulla 3 annetuille tiedoille.

Pidätämme oikeuden teknisen kehityksen vaatimien muutoksien tekemiseen.

K	= pölyluokka. Standardin EN 60335-2-69 mukaan.
U	= akun jännite
p_{U1}	= maks. alipaine (letkussa)
p_{U2}	= maks. alipaine (puhaltimessa)
$V_{I/s1}$	= maks. ilmavirtaus (letkussa)
$V_{I/s2}$	= maks. ilmavirtaus (suulakkeessa)
D_{max1}	= maks. virtausmäärä (letkussa)
D_{max2}	= maks. virtausmäärä (puhaltimessa)
V	= maks. säiliötilavuus
m	= paino (pienimmällä akulla)
S_{\emptyset}	= imuletkun halkaisija
S_L	= imuletkun pituus

Värähtelyn kokonaisarvo (kolmen suunnan vektorisumma):

Tyypillinen A-painotettu äänitaso:

L_{pA} = äänen painetaso

K_{pA}, K_{WA} = epävarmuus

IP = suojatyyppi

Käytössä melutaso voi ylittää 80 dB (A).

 **Käytä kuulonsuojaimia!**

Mittausarvot ilmoitettu EN 60704 mukaan.

Sallittu ympäristön lämpötila käytettäessä: -20 °C ... +50 °C (rajoitettu teho alle 0 °C lämpötiloissa). Sallittu ympäristön lämpötila varastoitaessa: 0 °C ... 30 °C

--- Tasavirta

Annetut tekniset tiedot ovat toleranssien mukaisia (vastaavat kyseisiä voimassa olevia standardeja).

Original bruksanvisning

1. Samsvarserklæring



Les nøye gjennom den vedlagte sikkerhetsinformasjonen og bruksanvisningen før du tar i bruk apparatet. Ta vare på alle vedlagte dokumenter og overlatt alltid apparatet til andre sammen med disse.

2. Samsvarserklæring

Vi erklærer under eget ansvar: Denne støvsugeren/-avstøveren, identifisert med type- og serienummer *1), overholder alle relevante bestemmelser i direktivene *2) og standardene *3). Teknisk dokumentasjon ved *4) – se side 3.

3. Forskriftsmessig bruk

AS 36-18 L 20 PC, AS 36-18 L 20 PC-CC, AS 36-18 L 30 PC-CC, AS 36-18 M 30 PC-CC, AS 36-18 H 30 PC-CC:

Denne maskinen skal ikke brukes av personer (inkl. barn) som har begrensede fysiske eller psykiske evner eller sanssevner, eller som mangler erfaring eller kunnskap, uten at de er under oppsyn av en person med ansvar for sikkerheten eller de har fått opplæring av denne i hvordan maskinen skal brukes.

Følg nasjonale forskrifter og anvisningene fra produsenten av materialet som bearbeides.

Dette produktet er beregnet for kommersiell bruk.

Det må ikke suges opp asbestholdig støv.

Det må ikke brukes til å suge opp brennbart støv.

Det må ikke brukes til å suge opp brennbare eller eksplosive løsemidler, materialer som er dynket i løsemidler, eksplosjonsfarlig støv, væsker som bensin, olje, alkohol, fortynningsmidler eller materialer som er varmere enn 60 °C. Det er ellers høy eksplosjons- og brannfare! Apparatet må ikke brukes i nærheten av antenkelige gasser og substanser.

Brukeren er alene ansvarlig for skader som oppstår pga. uhenksommessig bruk.

Generelt gjeldende arbeidsmiljøforskrifter og vedlagt sikkerhetsinformasjon må overholdes.

AS 36-18 L 20 PC, AS 36-18 L 20 PC-CC, AS 36-18 L 30 PC-CC:

L Støvsugeren er egnet til oppsuging av støv og faste komponenter (glasskår, spiker osv.) samt væsker av alle slag bortsett fra lett antenkelige og brennbare væsker og material med høyere temperatur enn 60 °C.

Støvsugeren er egnet til oppsamling av tørt, ikke brennbart støv, ikke brennbare væsker, trestøv og farlig støv med grenseverdier > 1 mg/m³.

AS 36-18 M 30 PC-CC:

M Støvsugeren er egnet til oppsuging av helsefarlige støv i støvklasse M, i henhold til EN 60335-2-69.

Støvsugeren er egnet til oppsamling av tørt, ikke brennbart støv, ikke brennbare væsker, trestøv og farlig støv med grenseverdier ≥ 0,1 mg/m³.

Du finner informasjon om arbeidsplassgrenseverdiene og kreftfremkallende stoffer i arbeidsplassgrenseverdilisten eller ved å ta kontakt med ditt nasjonale yrkesforbund.

Resultatet av den støvtekniske kontrollen bygger bare på av- og oppsuging av tørt støv.

Støvsugeren egner seg som:

- Industristøvsuger (IS) for oppsuging av oppsamlet støv.
- Avsug (ENT) for svevestøv fra materialbearbeidingsmaskiner.

Støvsugeren egner seg for bruk innen f.eks. håndverk, installasjon, anleggsbygg, industri, verksteder, maling, gipsing, snekring, trebearbeidingsbedrifter. i henhold til EN 60335-2-69.

AS 36-18 H 30 PC-CC:

H Støvsugeren er egnet til oppsuging av helsefarlig og sykdomsfremkallende støv i støvklasse M, i henhold til EN 60335-2-69.

Støvsugeren er egnet til oppsamling av tørt, ikke brennbart støv, kreftfremkallende partikler samt ikke brennbare væsker, trestøv og helsefarlig støv med grenseverdier < 0,1 mg/m³.

Du finner informasjon om arbeidsplassgrenseverdiene og kreftfremkallende stoffer i arbeidsplassgrenseverdilisten eller ved å ta kontakt med ditt nasjonale yrkesforbund.

Resultatet av den støvtekniske kontrollen bygger bare på av- og oppsuging av tørt støv.

Støvsugeren egner seg som:

- Industristøvsuger (IS) for oppsuging av oppsamlet støv.
- Avsug (ENT) for svevestøv fra materialbearbeidingsmaskiner.

Støvsugeren egner seg for bruk innen f.eks. håndverk, installasjon, anleggsbygg, industri, verksteder, maling, gipsing, snekring, trebearbeidingsbedrifter. i henhold til EN 60335-2-69.

4. Generelle sikkerhetsanvisninger

 Før bruk skal brukeren få informasjon, anvisninger og opplæring i apparatet og substansene som det kan brukes til, inkludert forskriftsmessig kassering av det oppsugde materialet.

 Les nøye gjennom den vedlagte sikkerhetsinformasjonen og bruksanvisningen før du tar i bruk apparatet. Ta vare på alle vedlagte dokumenter og overlatt alltid apparatet til andre sammen med disse.

 Forsiktig! Bruk ikke apparatet før du har lest bruksanvisningen!

 Advarsel - generell fare!
ADVARSEL – personer som skal bruke støvsuger, må få tilstrekkelig opplæring i hvordan den brukes.

5. Spesiell sikkerhetsinformasjon

 For din egen sikkerhet og for å beskytte apparatet må du ta hensyn til tekst som er merket med dette symbolet!

Dette utstyret er ikke beregnet til å brukes av personer (inkludert barn) med begrensede fysiske eller mentale evner eller av personer uten tilstrekkelig erfaring og kompetanse.

La aldri barn bruke apparatet. Barn skal holdes under oppsyn for å unngå at de leker med maskinen.

Før utskiftning av børstene eller andre tilbehørsdeler: koble ut apparatet og trekk støpselet ut av stikkkontakten.

Forsiktig! Bruk bare tilbehøret som følger med apparatet eller som står oppført som tilbehør i bruksanvisningen. Bruk av annet tilbehør kan gå ut over sikkerheten.

Forsiktig! Rengjør vannstandsbegrenseren med jevne mellomrom og kontroller den for tegn på skade.

Det er ikke tillatt å utføre andre arbeider enn dem som står beskrevet her, med apparatet.

Ved ikke-tiltenkt bruk, ufagmessig betjening eller ufagmessige reparasjoner, bortfaller alle garantikrav ved eventuelle skader.

La slangen være koblet til apparatet når det ikke er i bruk for å unngå at støv utilsiktet lekker ut av apparatet.

Ta ikke apparatet og tilbehøret i bruk hvis:

- det har synlige skader (riper, brudd),
 - det muligens finnes en usynlig defekt (etter et fall).
- Rett ikke munnstykker, slanger eller rør mot mennesker eller dyr.

 **ADVARSEL** - Slå apparatet av umiddelbart hvis det kommer skum eller vann ut av det. Tøm beholder og eventuelt filter.

Aldri trå eller sitt på apparatet.

Pass på å legge slangen slik at ingen kan snuble i den.

 Apparatet kobles ut og batteriet fjernes før det utføres

vedlikehold, rengjøring og etter hver gangs bruk.

Ikke bruk dampstrålerenser eller høytrykksspyler til å rengjøre støvsugeren.

La aldri apparatet være uten oppsikt.

Støvsugeren må ikke brukes eller oppbevares utendørs hvis det er fuktig vær.

Aldri åpne apparatet utendørs i regn- eller tordenvær.

OBS – denne maskinen må bare oppbevares innendørs.

Syrer, aceton og løsemidler kan etse inn i apparatdelene.

Dersom det går lang tid uten at apparatet rengjøres, er det fare for bakteriedannelse, spesielt ved bruk i bedrifter som behandler matprodukter: Apparatet må alltid rengjøres og desinfiseres med en gang etter bruk.

Det må alltid være tørt under lokket.

Bruk ikke apparatet utendørs ved lave temperaturer.

Ikke bruk apparatet på steder der det foreligger eksplosjonsfare.

Pass på at støvsugeren står støtt.

Spesielle sikkerhetsanvisninger for AS 36-18 M 30 PC-CC:

Varselskilt for maskiner i støvklasse M:



Ta hensyn til følgende ved tømning og vedlikehold: Rengjør apparatet før det åpnes. Bruk støvmaske. Unngå at personer som ikke er involvert i arbeidet utsettes for støv. Sørg for ventilering med filter. Rengjør deretter vedlikeholdsområdet. Bruk ikke apparatet uten fullstendig filtreringssystem. (Filterkassetter og PE-deponeringspose).

Kontrollen iht. EN 60335, del 1 og 2-69, viste at de sikkerhetstekniske kravene til elektrisk sikkerhet også er oppfylt ved oppsuging av vannluft-blandinger.

Spesielle sikkerhetsanvisninger for AS 36- 18 H 30 PC-CC:

Varselskilt for maskiner i støvklasse H:

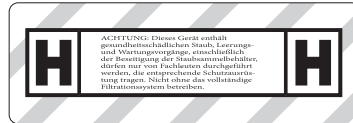

ADVARSEL: Dette apparatet inneholder helseskadelig støv. Tømning og vedlikehold, inkludert tømning av støvsamlerbeholderne skal bare gjennomføres av fagfolk med tilpasset verneutstyr. Bruk ikke apparatet uten fullstendig filtreringssystem.

Ta hensyn til følgende ved tømning og vedlikehold: Rengjør apparatet før det åpnes. Bruk støvmaske. Unngå at personer som ikke er involvert i arbeidet utsettes for støv. Sørg for ventilering med filter. Rengjør deretter vedlikeholdsområdet.

Bruk ikke apparatet uten fullstendig filtreringssystem. (Filterkassetter og spesialfilterposer H-Klasse).

Kontrollen iht. EN 60335, del 1 og 2-69, viste at de sikkerhetstekniske kravene til elektrisk sikkerhet også er oppfylt ved oppsuging av vann-luft-blandinger.

ADVARSEL - filterkassetter må ikke brukes lenger etter uttak av maskinen.

Spesielle sikkerhetsanvisninger for

AS 36-18 L 20 PC,
AS 36-18 L 20 PC-CC,
AS 36-18 L 30 PC-CC:

Varselskilt for maskiner i støvklasse L:



Apparatet er egnet til oppsuging av lettere helsefarlige stoffer.

Apparatet er ikke egnet til reduksjon av trestøv i luften.

Støv fra materialer som blyholdig maling, noen tresorter, mineraler og metall kan være helseskadelig. Å ta på eller puste inn støv kan fremkalle allergiske reaksjoner og/eller sykdommer i luftveiene hos personer som oppholder seg i nærheten.

Bestemte typer støv, som støv fra eik og bøk, regnes som kreftfremkallende, særlig i forbindelse med tilsetningsstoffer som brukes i trevarebransjen (kromat, trebeskyttelsesmiddel).

Det må være tilstrekkelig høy luftutskiftningsverdi L i rommet når avluften vender tilbake i rommet.

Ta hensyn til nasjonale bestemmelser.

 Forsiktig! Dette apparatet inneholder helseskadelig støv. Tømming og vedlikehold, inkludert tømming av støvsamlerbeholderne skal bare utføres av fagfolk med tilsvarende verneutstyr.

6. Spesielle sikkerhetsanvisninger for batterier

Kontroller at maskinen er slått av før du setter inn batteriet. Ta batteriet ut av maskinen før alle former for innstilling, verktøybytte, vedlikehold eller rengjøring.



Batteriene må beskyttes mot fuktighet!



Ikke utsett batteriene for åpen ild!

Ikke bruk defekte eller deformerte batterier!

Ikke åpne batteriene!

Kontaktene i batteriene må ikke berøres eller kortsluttes!



Det kan lekke en lett sur, brennbar væske fra ødelagte Li-ion batterier!



Hvis batterivæske kommer i kontakt med huden, må du straks skylle med rikelig med vann. Hvis du får batterivæske i øynene, må du vaske med rent vann og straks oppsøke lege! Hvis maskinen er defekt skal batteriet tas ut.

Ta batteriet ut av maskinen før alle former for innstilling, verktøybytte, vedlikehold eller rengjøring.

Kontroller at maskinen er slått av før du setter inn batteriet.

Hold fast maskinen ved uttak og innsetting av batteriet, slik at på/av-

bryteren ikke kan betjenes
utisiktet.

Ta batteriet ut av maskinen hvis
den går i stykker.

Ta ikke batteriet ut av maskinen når
den er i drift.

Skru av maskinen før bytte av
batteri.

Ta ikke apparatet og tilbehøret i
bruk hvis:

- det har synlige skader (riper,
brudd),
- batteriet er defekt,
- det muligens finnes en usynlig
defekt (etter et fall).

Apparatet skal bare brukes med
lukket lokk over batteriet.

Batterilokket skal være lukket selv
om det ikke sitter i noe batteri. Etter
at batterilokket er lukket må det
kontrolleres at låsen har gått i
ingrepp.

Apparatet skal ikke brukes ved
svært lave (<-20°C) eller svært
høye (>40°C) temperaturer.

Transport av Litium-Ion- batterier:

Forsendelse av Li-ion batterier
underligger regelverk om farlig
gods (UN3480 og UN3481). Sett
deg inn i regelverket før du sender
Li-ion batterier. Ta eventuelt
kontakt med transportforetaket du
braker. Metabo kan leverer
sertifisert emballasje.

Send bare batterier som er hele og
ikke lekket. Ta batteriene ut av
maskinen før den sendes. Sikre
kontaktene mot kortslutning (f.eks.
med isolasjonstape).

7. Oversikt

Se side 2/4.

- 1 Hjulbrems
- 2 Beholder
- 3 Lokk (kun M/H apparater)*
- 4 Sugeåpning
- 5 Vippebryter manuell/auto*
- 6 Kapasitets- og signalindikator
- 7 Tast for kapasitetsindikator
- 8 Bærehåndtak
- 9 Overdel
- 10 Feste for koffertsystem
- 11 Utløser for koffertsystem
- 12 Volumstrøm-kontrolllampe (kun M/H apparater)
- 13 Batterirom
- 14 Bryter eco/av/boost
- 15 Knepplås
- 16 Håndtak koffert *
- 17 Strikk for slangefeste
- 18 Batteriutløser
- 19 Batteri
- 20 Kapasitets- og signalindikasjon*
- 21 Tast for kapasitets- og signalindikasjon*
- 22 Hjulbeskyttelse/håndtak
- 23 Bakre ende av sugeslange
- 24 Fremre ende av sugeslange
- 25 Feste for støvsugerpose
- 26 Fleece filterpose*
- 27 PE-deponeringspose*
- 28 Spesialfilterposer H-klasse*
- 29 Tilbehørsfeste for dyser og slange
- 30 Skruer
- 31 Filterlås
- 32 Filterdeksel
- 33 Filter
- 34 Filterstøttekurv
- 35 Flottører
- 36 Koblingsmuffe
- 37 Tilleggsluftåpning
- 38 Luftinntak
- 39 Knapp for filterrensing "PressClean" (PC)
- 40 CordlessControl-sender*

*avhengig av utstyret

8. Ta i bruk

 **Kontroller at du har riktig type batteri før
du tar apparatet i bruk.**

8.1 Batteri

Før bruk må batteriet (19) lades opp.

Lad opp batteriet på nytt hvis effekten avtar.

Den optimale oppbevaringstemperaturen ligger
mellom 10 °C og 30 °C.

8.2 Ta ut og sette inn batteriene

Ta det ut: Trykk på knappen (18) som løser ut
batteriet og ta det (19) ut.

Sette inn: Batteriet (19) skyves til det låses fast.

no NORSK

-Anbefalt kapasitet 8,0 Ah og sterkere. Bruk av batterier med mindre kapasitet (Ah) reduserer brukstiden med ikke sugeseffekten.

Vi anbefaler at du bruker batterier med samme typenummer.

-Det er mulig å bruke batterier med forskjellig kapasitet (Ah). I så fall bestemmes bruksvarigheten av det batteriet som har minst kapasitet (Ah).

8.3 Sett inn en fleece-filterpose 635424000 (26) (se fig. C side 2)

Vi anbefaler bruk av fleeceposer ved:

- Bruk der det oppstår små mengder finstøv (f.eks. sliping av maling og lakk, oppsuging etter boring av hull med diameter < 10 mm, osv.).
- Bruk av maskiner som f.eks. overfreser, høvelmaskiner, små slipemaskiner osv.

Når det brukes fleeceposer settes filterrengjøringen ut av funksjon.

Slå av maskinen. Ta ut batteriene. Åpne låsehakene (15). Ta overdelen (9) av beholderen (2).

Se fig. C på side 2. Sett den nye fleece filterposen inn i festet (25).

Sett overdelen tilbake på beholderen og lukk låsehakene.

8.4 Sett inn PE-deponeringspose 635425000/635426000 (27) (se fig. C side 2)

Vi anbefaler bruk av PE-poser ved:

- Bruk der det oppstår større mengder finstøv (f.eks. sliping av pussede flater, bortsliping av sement osv.).
- Bruk av maskiner som f.eks.: betongfreser, betongslipere, gipsslipere, murnotfreser osv.

Slå av maskinen. Ta ut batteriene. Åpne låsehakene (15). Ta overdelen (9) av beholderen (2).

Bre PE-deponeringsposen (27) jevnt ut i bunnen i beholderen. Pass på at de runde hullene i posen er inne i beholderen. Brett kantene på PE-deponeringsposen ut over beholderkanten slik at PE-deponeringsposen blir klemt fast når overdelen (9) settes på. Markeringslinjen på posen må plasseres på kanten av beholderen (se fig. C side 2).

Sett overdelen tilbake på beholderen og lukk låsehakene.

8.5 Sett inn spesialfilterpose for H-klasse 635427000 (28) (se fig. C side 2)

Spesial filterposer skal brukes når det arbeides med helseskadelig støv.

Slå av maskinen. Ta ut batteriene. Åpne låsehakene (15). Ta overdelen (9) av beholderen (2).

Bre PE-ytterposen ut i bunnen av beholderen. Brett kantene på PE-ytterposen ut over beholderkanten slik PE-posen blir klemt fast når overdelen (9) settes på. Pass på at de runde hullene i posen er inne i beholderen. Markeringslinjen på posen må

plasseres på kanten av beholderen (se fig. C side 2).

Sett fleece-innerposen som er klebet til PE-ytterposen inn i festet (25).

Sett overdelen tilbake på beholderen og lukk låsehakene

8.6 Montere tilbehørsfestet for dyser og slange (29)

Fest oppbevaringen (29) på apparatet med skruene som følger med og et egnet verktøy, slik det vises i fig. D på side 2.

8.7 Montere sugeslangen

Stikk den bakre enden av sugeslangen (23) inn i sugeåpningen (4).

8.8 Ta av eller sette på koblingsmuffen (36)

Montering, se s. 2 fig. F

Demontering:

Løsne den monterte koblingsmuffen (36) ved å dreie den mot slangefestet (fig. F).

Montering:

Stikk slangeenden (24) med klikklåsen inn i muffen til låsen raster inn.

8.9 Regulere sugekraften

Drei på tilleggsluftåpningen (37) for å regulere gjennomgangen i luftinntaket (38) og dermed også sugekraften.

9. Apparat

9.1 Inn-/utkobling, sugeseffekt

Før apparatet skrur på stilles ønsket sugeseffekt inn med dreiebryteren (14):

Off = Støvsugeren av

ECO = Støvsugeren på (manuell drift)

Boost = Sterk sugeseffekt.

Sugeseffekten kan endres mens støvsugeren er i gang.

9.2 Manuell drift

Der det finnes en bryter (5) (utstyrsavhengig*), settes den på "MAN" og bryter (14) på "ECO" eller "Boost". Apparatet går permanent. Kapasitetindikatoren (6) viser hele tiden oppladingen av batteriet.

9.3 Innkoblingsautomatikk "CORDLESS CONTROL" (utstyrsavhengig)

1. Slå av: Sett bryteren (14) på „OFF“. Kapasitetindikatoren er av. Apparatet bruker ikke strøm.

2. Sett bryter (5) på "AUTO" og bryter (14) på „ECO“ eller „BOOST“. Apparatet er nå i standby-modus og kan skrur av og på med "CORDLESS CONTROL".

Kapasitetsindikatoren (6) viser hele tiden gjenværende batterikapasitet mens standby-modus er aktiv.

Om „Automatikk“: Hvis bryteren står på AUTO, er støvsugeren klar for bruk i 10 timer (standby). Kapasitetsindikatoren (6) viser oppladingen av batteriet. Uten bruk kobles apparatet ut 10 timer etter siste arbeidsinnsats (sleep mode, kapasitetsindikator av, apparatet bruker ikke strøm). For å vekke opp (gjenopprette standby): Sett bryter (14) på „OFF“ og deretter tilbake på „ECO“ eller „BOOST“. Alternativt trykkes kapasitetsindikatoren (7).

Om „CordlessControl“: Apparatet starter/stanser automatisk når det elektriske verktøyet som har en CordlessControl-sender (40) startes eller stanses (sugeslange). Støvsugeren kan også startes/stanses manuelt med et trykk på Cordless Control-senderen. Følg anvisningene i bruksanvisningen for CordlessControl-senderen.

CordlessControl-senderen er forbundet med støvsugeren fra fabrikken. Skifte av batteri eller erstatningsapparat må det forbindes på nytt:

1. Bryter (14) på „OFF“.
2. Sett vippebryteren (5) på „AUTO“.
3. Hold tasten på senderen (40) inne til den blå LED-en blinker.
4. Hold senderen (40) trykket inn og sett bryteren (14) på „BOOST“.
5. Senderen (40) begynner å blinker grønt - hold den trykket til LED-en slukker.
6. Nå er senderen (40) forbundet med støvsugeren.

9.4 PressClean

Se fig. G på side 2. For å rengjøre foldefilteret (33) med kraftig luftstrøm: Trykk på knappen (39) mens støvsugeren er på (trykk tre ganger) samtidig som sugeåpningen (på sugeslangen eller på beholderen) holdes stengt.

9.5 Volumstrømindikator (12) (kun for støvklasse M og H)

Hvis volumstrømmen går under 20 m/s, blinker LED-en rødt og det høres et lydsignal.

Hvis beholderen er full og/eller sugeslangen tilstoppet lyser indikatoren for volumstrøm samtidig som det høres et lydsignal ➔ 13

10. Bruk

10.1 Tørrsuging

Støvsug bare med tørt filter, apparat og tilbehør. I fuktig tilstand kan støvet sette seg fast og danne avleiringer.

Bruk alltid fleece-filterpose (26) eller PE-deponeringspose (27) i kombinasjon med filteret (33).

10.2 Våtsuging

 Apparatet må aldri brukes uten filter eller et spesielt våtfilter. Apparatet kan bli ødelagt. I tillegg kan det lekke vann.

Fjern tørre materialer før våtsugingen. Slik unngår du kraftig tilsmussing og at smussen stivner.

Apparatet er utstyrt med et flottørsystem som kobler ut luftstrømmen gjennom apparatet dersom maksimalt væskeniivå er nådd. Når dette er tilfelle, høres en tydelig endring i motorlyden. Da må apparatet kobles ut. Ta ut batteriet. Væske må bare suges opp dersom flottøren (35) fungerer som den skal (se kapittel 12. Vedlikehold).

Det kan renne litt vann ut av slangen etter at apparatet er slått av.

Ta sugeslangen ut av væsken før tømning.

Sett inn tørre filter før apparatet skal brukes til tørrsuging. Hvis du bytter mye mellom tørr- og våtsuging, anbefaler vi å bruke et ekstra (bytte-)filter. La filter, beholder og tilbehør tørke, slik at ikke støvet fester seg til de våte delene.

Før oppbevaring: La fuktige filtre og innsiden av smussbeholderen tørke helt.

10.3 Transport

Ta ut batteriet.

L klasse: La slangen bli værende på apparatet for å unngå utilsiktet støvutslipp.

M og H klasse: Steng sugeinntaket med en propp når sugeslangen er tatt av. Stikk slangeendene inn i hverandre for å unngå at det kommer støv ut av slangen.

Fest sugeslangen til apparatet med tilbehørsfestet (29) og strikken (17).

Overdelen (9) må være ordentlig forbundet med beholderen (2) - kontroller at kneplåsene er låst (15).

 **Håndtakene (8) og (16) er bare ment for manuell transport, ikke for feste på kran eller lignende! Hverken støvsuger eller koffert skal løftes i håndtakene over hodet på personer.**

11. Rengjøring

11.1 Generell rengjøringsinformasjon

Rengjør beholderen og tilbehøret med vann. Tørk av overdelen (9) med en fuktig klut.

Forsiktig! Dette apparatet inneholder helseskadelig støv. Tømming og vedlikehold, inkludert tømming av støvsamlerbeholderne skal bare utføres av fagfolk med tilsvarende verneutstyr.

Tømming av beholderen

 Kun tillatt for støv med Grenseverdier > 1mg/m³.

- Ta ut batteriet. Sikre mot utilsiktet oppstart.
- Åpne låsehakene (15). Ta overdelen (9) av beholderen (2).
- Vipp ut beholderen.

Kaste fleece-filterposen (26)

- Ta ut batteriet. Sikre mot utilsiktet oppstart.
- Ta på støvmaske.
- Åpne låsehakene (15). Ta overdelen (9) av beholderen (2).
- Lukk fleece-filterposen og trekk den ut av festet (25).
- Kast avfallet i henhold til de gjeldende bestemmelsene.

Kaste PE-deponeringspose (27)

- Sett inn det ladede batteriet.
- Slå på støvsugeren og rengjør filteret: Trykk på knappen (39) ("PressClean", se kapittel 9.4).
- Slå av støvsugeren: Sett bryteren (14) i på "OFF".
- Ta på støvmaske.
- Åpne låsehakene (15). Ta overdelen (9) av beholderen (2). Sett bryteren (14) på "ECO" før overdelen settes bort, slik at eventuelt støv blir sugd opp.
- Trekk PE-filterposen (27) av beholderen, lukk posen og fest med kabelstrips.
- Kast avfallet i henhold til de gjeldende bestemmelsene.

12. Vedlikehold

12.1 Generell informasjon



Før vedlikehold skal apparatet skrus av og batteriene tas ut. Sikre mot utilsiktet oppstart.



Rengjør apparatet (se kapittel 11.).

Hvis brukeren selv skal utføre vedlikehold på apparatet, må vedkommende ta fra hverandre, rengjøre og vedlikeholde støvsugeren så langt det lar seg gjennomføre uten at det oppstår fare for vedlikeholdspersonale eller andre personer.

Forsiktighetstiltak

Egnede forsiktighetstiltak innebærer rengjøring før demontering, filtrert ventilasjon som våt-/tørrsugeren demonteres fra, rengjøring av vedlikeholdsområdet og egnet, personlig verneutstyr.

12.2 Redusert sugeeffekt

Ved redusert oppsugingseffekt bør du gjennomføre følgende tiltak:

1. Rensing av filteret (33): Trykk på knappen (39) ("PressClean", se kapittel 9.4)
2. Tøm beholderen eller bytt fleece-filterpose (26) eller PE-deponeringspose (27).
3. Bytt eller bank ut, rist, børst eller ta ut filteret (33), skyll det under rennende vann, tørk og sett det inn igjen (se kapittel 12.3).

12.3 Skifte filter

- Rens filteret (33) en gang til før bytte: Trykk på knappen (39) ("PressClean", se kapittel 9.4).
- Ta ut batteriet. Sikre mot utilsiktet oppstart.
- Åpne låsehakene (15). Ta overdelen (9) av beholderen (2).

Se bilde E på side 2. Løsne låsen (31) (se pregingen). Ta ut filterdekselet (32) og filteret (33).

Legg det gamle filteret rett i en støvtett plastpose som forsegles, og kast posen på forskriftsmessig vis.

12.4 Vannsensor



OBS - Rengjør flottøren (35) som er montert inne i filterstøttekurven (34), og kontroller den for tegn til skader.

12.5 Teknisk kontroll

Minst en gang i året skal det gjennomføres en støvteknisk kontroll av apparatet, f.eks. for skader på filteret, at apparatet er tett og at kontrollinnretningen fungerer. Kontrollen skal gjennomføres av produsenten eller opplært personale.

Hvis brukeren selv skal utføre vedlikehold på apparatet, må vedkommende ta fra hverandre, rengjøre og vedlikeholde støvsugeren så langt det lar seg gjennomføre uten at det oppstår fare for vedlikeholdspersonale eller andre personer.

Forsiktighetstiltak

Egnede forsiktighetstiltak innebærer rengjøring før demontering, filtrert ventilasjon som våt-/tørrsugeren demonteres fra, rengjøring av vedlikeholdsområdet og egnet, personlig verneutstyr.

Ved gjennomføring av vedlikehold eller reparasjoner må alle tilsmussede gjenstander som ikke er tilfredsstillende rengjort, kasseres. Slike gjenstander skal kasseres i tette poser i samsvar med de gjeldende bestemmelsene for kassering av denne typen avfall.

13. Utbedring av feil

13.1 Redusert sugeeffekt

Ta hensyn til informasjonen i kapitlet Rengjøring.

- Filter (33) tilsmusset? - rengjør.
- Er fleece-filterposen (26) full? - bytt.
- PE-deponeringspose (27) full? - bytt.
- Er beholderen (2) full? - tøm.
- Er dysene, røret eller slangen tilstoppet? - rengjør.

13.2 Apparatet starter ikke

- Sitter batteriet riktig?
- Er batteriet ladet?
- Er batteriet defekt?
- Er apparattoppen riktig satt på?
- Har vannsensoren slått av? - tøm beholderen; slå av og på igjen.
- Står bryteren (14) på "AUTO"? - Sett den på "MAN". Se kapittel 9.1.
- Støvsugeren blir ikke slått av og på av et elektroverktøy, selv om bryteren (5) står på "AUTO". - - Kontroller CordlessControl-senderen (trykk på knappen). Hvis trådløsforbindelsen er i orden, kan senderen monteres rett på det elektriske verktøyet.

 Foreta ingen inngrep i apparatet. Ta kontakt med et autorisert verksted eller Metabo kundeservice (se kapittel 15. Reparasjon)

m = vekt (med minste batteri)
 $S_{\text{Ø}}$ = Sugelangediameter
 S_{L} = Sugelangelengde

14. Tilbehør

Bruk kun originale Metabo- eller CAS- (Cordless Alliance System) batterier og tilbehør. Bruk kun tilbehør som oppfyller kravene og spesifikasjonene som angis i denne bruksanvisningen.

Tilbehør, se side 4.

Det komplette tilbehørsprogrammet finner du på www.metabo.com eller i katalogen

15. Reparasjon

Apparatene må kun repareres av elektrofagfolk! Bruk bare originale reservedeler fra Metabo.

Hvis du har en Metabo-maskin som trenger reparasjon, kan du ta kontakt med en representant for Metabo. Adresser finner du på www.metabo.com.

Du kan laste ned reservedelslister fra www.metabo.com.

16. Miljøvern

Metabo-emballasje er 100 % egnet til gjenvinning.

Utbrukte apparater og tilbehør inneholder store mengder rå- og kunststoffer som også kan kjøres gjennom en gjenvinningsprosess.

Emballasjematerialene må kasseres i henhold til merkingen og kommunale retningslinjer. Du finner mer informasjon på www.metabo.com i området Service.

Denne bruksanvisning er trykt på papir som er bleket uten klor.



Kun for EU-land: Elektriske apparater skal ikke kastes i husholdningsavfallet! Iht. EU-direktiv 2012/19/EF om kasserte elektriske og elektroniske produkter og iverksettelse iht. nasjonal rett, må kasserte apparater samles spesielt og bringes til miljøvennlig gjenvinning.

17. Tekniske data

Forklaringer til opplysningene på side 3.

Med forbehold om endringer grunnet tekniske forbedringer.

K = Støvklasser, i henhold til EN 60335-2-69.
 U = Spenning i batteriet
 p_{U1} = Maks. undertrykk (på slangen)
 p_{U2} = Maks. undertrykk (ved viften)
 $V_{I/s1}$ = Maks. volumstrøm (på slangen)
 $V_{I/s2}$ = Maks. volumstrøm (ved viften)
 $D_{\text{max}1}$ = Maks. gjennomstrømningsmengde (på slangen)
 $D_{\text{max}2}$ = Maks. gjennomstrømningsmengde (på viften)
 V = maks. beholdervolum

Total svingningsverdi (vektorsum for tre retninger):

Typiske A-veide lydnivåer:

L_{PA} = Lydtrykknivå

K_{pA} , K_{WA} = Usikkerhet

IP = Beskyttelsesgrad

Under arbeid kan lydnivået overskride 80 dB(A).



Bruk hørselsvern!

Måleverdier iht. EN 60704.

Tillatt omgivelsestemperatur ved bruk:

-20 °C til 50 °C (begrenset ytelse ved temperaturer 0 °C). Tillatt omgivelsestemperatur ved lagring:

0 °C til 30 °C

== Likestrøm

Angitte tekniske data kan variere (i henhold til de gjeldende standardene).

Original brugsanvisning

1. Overensstemmelseserklæring



Læs sikkerhedsanvisningerne og brugsanvisningen godt og grundigt igennem, før De tager maskinen i brug. Gem alle medfølgende dokumenter, og lad dem følge med, hvis De engang giver maskinen videre til andre personer.

2. Overensstemmelseserklæring

Vi erklærer eneansvarligt: Disse spånsugere/støvfjernere, identificeret ved angivelse af type og serienummer *1), opfylder alle relevante bestemmelser i direktiverne *2) og standarderne *3). Teknisk dossier ved *4) - se side 3.

3. Apparatets formål

AS 36-18 L 20 PC, AS 36-18 L 20 PC-CC, AS 36-18 L 30 PC-CC, AS 36-18 M 30 PC-CC, AS 36-18 H 30 PC-CC:

Dette apparat er ikke beregnet til at blive anvendt af personer med nedsat fysisk, sensorisk eller psykisk funktionsevne eller af personer med manglende erfaring og/eller viden, medmindre disse personer er under opsyn af en person, som er ansvarlig for deres sikkerhed, eller de har fået instruktioner fra denne person om, hvordan apparatet skal anvendes.

Overhold de landespecifikke forskrifter, samt angivelserne fra fabrikanten af materialet.

Dette produkt er beregnet til erhvervmæssig brug.

Der må ikke opsuges asbestholdigt støv.

Der må ikke opsuges brændbart støv.

Der må ikke opsuges brændbare eller eksplosive opløsningsmidler, materiale, der er fugtet med opløsningsmiddel, eksplosionsfarligt støv, væsker såsom benzin, olie, alkohol, fortynder eller materiale, der er varmere end 60 °C. Eksplosions- og brandfare! Maskinen må ikke bruges i nærheden af antændelige gasser og stoffer.

Brugeren bærer alene ansvaret for skader på grund af anvendelse til andre formål end de tiltænkte.

Generelt anerkendte forskrifter om ulykkesforebyggelse og vedlagte sikkerhedsanvisninger skal overholdes.

AS 36-18 L 20 PC, AS 36-18 L 20 PC-CC, AS 36-18 L 30 PC-CC:

L Støvsugeren er egnet til opugning af støv og faste partikler (glasskår, søm osv.) samt alle former for væske på nær let antændelige og

brændbare væsker og materiale, der er varmere end 60 °C.

Sugeapparatet er egnet til fjernelse af tørt, ikke brændbart støv, ikke brændbare væsker, træstøv og farligt støv med grænseværdier for eksponering på arbejdspladsen på > 1 mg/m³.

AS 36-18 M 30 PC-CC:

M Støvsugeren er egnet til udsugning af sundhedsfarligt støv i støvklasse M iht. EN 60335-2-69.

Sugeapparatet er egnet til fjernelse af tørt, ikke brændbart støv, ikke brændbare væsker, træstøv og farligt støv med grænseværdier for eksponering på arbejdspladsen på ≥ 0,1 mg/m³.

Eksponeringsgrænser og kræftfremkaldende stoffer fremgår af grænseværdilisten. Oplysninger kan også fås hos de lokale brancheorganisationer og institutioner.

Resultatet af det støvtekniske eftersyn beror udelukkende på ud- og opugning af tørt støv.

Støvsugeren er egnet til anvendelse som:

- Industristøvsuger til opugning af ophobet støv.
- Støvsuger til udsugning af svævestøv fra forarbejdningsmaskiner.

Støvsugeren er velegnet til erhvervmæssig brug med høj belastning, f.eks. inden for håndværk, installation, byggeri, industri, værksteder, malere, stukkatører, snedkere og træforarbejdningsvirksomheder. Opfylder kravene i EN 60335-2-69.

AS 36-18 H 30 PC-CC:

H Støvsugeren er egnet til udsugning af sundhedsfarligt og sygdomsfremkaldende støv i støvklasse H iht. EN 60335-2-69.

Sugeapparatet er egnet til fjernelse af tørt, ikke brændbart støv, kræftfremkaldende og sygdomsfremkaldende partikler, samt ikke brændbare væsker, træstøv og sundhedsfarligt støv med grænseværdier for eksponering på arbejdspladsen på < 0,1 mg/m³.

Eksponeringsgrænser og kræftfremkaldende stoffer fremgår af grænseværdilisten. Oplysninger kan også fås hos de lokale brancheorganisationer og institutioner.

Resultatet af det støvtekniske eftersyn beror udelukkende på ud- og opugning af tørt støv.

Støvsugeren er egnet til anvendelse som:

- Industristøvsuger til opugning af ophobet støv.
- Støvsuger til udsugning af svævestøv fra forarbejdningsmaskiner.

Støvsugeren er velegnet til erhvervmæssig brug med høj belastning, f.eks. inden for håndværk, installation, byggeri, industri, værksteder, malere, stukkatører, snedkere og træforarbejdningsvirksomheder. Opfylder kravene i EN 60335-2-69.

4. Generelle sikkerhedsanvisninger

 Før brug skal brugerne instrueres og oplæres i brug af maskinen og de stoffer, som maskinen skal bruges til samt informeres om sikker bortskaffelse af det opsamlede materiale.

 Læs sikkerhedsanvisningerne og brugsanvisningen godt og grundigt igennem, før De tager maskinen i brug. Gem alle medfølgende dokumenter, og lad dem følge med, hvis De engang giver maskinen videre til andre personer.

 **OBS!** Brug ikke maskinen uden at have læst brugsanvisningen!

 Advarsel om generel fare!
ADVARSEL – Brugerne skal instrueres tilstrækkeligt i brugen af denne støvsuger.

5. Særlige sikkerhedsanvisninger

 Vær opmærksom på de tekststeder i brugsanvisningen, der er markeret med dette symbol, for Deres egen og maskinens sikkerhed!

Produktet må ikke bruges af personer (herunder børn), som har begrænsede fysiske, sensoriske eller mentale evner eller mangler erfaring og/eller viden.

Lad aldrig børn bruge produktet.

Børn skal være under opsyn for at sikre, at de ikke leger med maskinen.

Før de udveksles børster eller andre tilbehørsdele skal apparatet slukkes og stikket skal fjernes fra stikudtaget.

NB! Brug kun tilbehør, der følger med maskinen eller tilbehør, der er beskrevet i brugsanvisningen. Anvendelse af andet tilbehør kan påvirke sikkerheden.

OBS! Rens vandniveaubegrænseren ofte og undersøg den for tegn på skader. Der må ikke udføres andet arbejde end beskrevet her.

Vi fraskriver os ethvert ansvar for skader, der måtte opstå som følge af, at maskinen ikke anvendes efter sit formål, betjenes forkert eller ikke repareres korrekt.

Lad slangen blive siddende på maskinen, når den ikke anvendes for at forhindre, at støv trænger ud.

Maskiner og tilbehør må ikke anvendes, hvis:

- Maskinen har tydelige skader (revner/brud),
- Der er mistanke om en usynlig defekt (efter et fald).

Ret ikke mundstykket, slangen eller røret mod mennesker eller dyr.

 **ADVARSEL** -

Sluk straks for støvsugeren, hvis der kommer skum eller vand ud. Fjern beholderen og filteret. Træd eller sid aldrig på maskinen.

Udlæg altid slangen således, at der ikke opstår snublefare.

 Sluk for apparatet og fjern batteripakken før enhver vedligeholdelse, før rengøring af apparatet og efter hver brug af apparatet.

Damprensere og højtryksrensere må ikke anvendes til rengøring af støvsugerens.

Efterlad ikke apparatet uden opsyn.

Støvsugerens må ikke anvendes eller opbevares udendørs under fugtige forhold.

Åbn aldrig maskinen udenfor i regn- eller tordenvejr.

OBS! – Denne maskine skal opbevares indendørs.

Syre, acetone og opløsningsmidler kan ætse maskinens dele.

Kimdannelse på grund af manglende rengøring, især ved brug inden for levnedsmiddelin-dustrien: Rengør og desinficer altid maskinen umiddelbart efter brug.

Den indvendige side af dækslet skal altid holdes tør.

Brug ikke maskinen udenfor ved lave temperaturer.

Maskinen må ikke anvendes i eksplosionsfarlige rum.

Sørg for, at støvsugerens står stabilt.

Specielle sikkerhedsanvisninger til AS 36-18 M 30 PC-CC:

Advarselsskilt til maskiner i støvklasse M:



Vær opmærksom på følgende i forbindelse med tømning og vedligeholdelse:

Rengør maskinen, før den åbnes. Brug en støvmaske. Undgå at

uvedkommende personer belastes med støv. Sørg for lokal filtreret tvangsventilation. Rengør derefter vedligeholdelsesområdet.

Anvend aldrig maskinen uden et komplet filtreringssystem (filterkassetter og PE-affaldspose).

Ifølge prøvningen iht. EN 60335 del 1 og 2-69 opfylder maskinen de sikkerhedstekniske krav med hensyn til elektrisk sikkerhed, også ved opslugning af vand/luft-blandinger.

Specielle sikkerhedsanvisninger til AS 36-18 H 30 PC-CC:

Advarselsskilt til maskiner i støvklasse H:

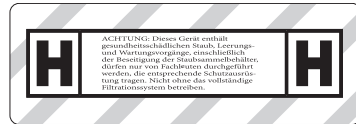

OBS. Denne maskine indeholder sundhedsskadeligt støv. Tømning og vedligeholdelse, herunder bortskaffelse af støvbeholderen, må kun udføres af fagfolk, som bruger egnede værnemidler.

Anvend aldrig maskinen uden et komplet filtreringssystem

Vær opmærksom på følgende i forbindelse med tømning og vedligeholdelse:

Rengør maskinen, før den åbnes. Brug en støvmaske. Undgå at uvedkommende personer belastes med støv. Sørg for lokal filtreret tvangsventilation. Rengør derefter vedligeholdelsesområdet.

Anvend aldrig maskinen uden et komplet filtreringssystem (filterkassetter og specialfilterposer H-klasse)

Ifølge prøvningen iht. EN 60335 del 1 og 2-69 opfylder maskinen de sikkerhedstekniske krav med hensyn til elektrisk sikkerhed, også ved opslugning af vand/luftblandinger.

ADVARSEL - Filterkassetter må ikke længere anvendes, når de er fjernet fra maskinen.

Specielle sikkerhedsanvisninger for

AS 36-18 L 20 PC,
AS 36-18 L 20 PC-CC,
AS 36-18 L 30 PC-CC:

Advarselsskilt til maskiner i støvklasse L:



Maskinen er egnet til opslugning af let sundhedsfarlige stoffer. Maskinen er ikke egnet til reduktion af træstøv i indåndingsluften.

Støv fra materialer såsom blyholdig maling, visse træsorter, mineraler og metal kan være sundhedsskadeligt. Berøring eller indånding af dette støv kan fremkalde allergiske reaktioner og/eller luftvejssygdomme hos brugeren eller personer, der opholder sig i nærheden.

Nogle støvpartikler såsom ege- eller bøgetræstøv anses for at være kræftfremkaldende, især i forbindelse med tilsætningsstoffer til træbehandling (chromat, træbeskyttelsesmiddel).

Der skal være en tilstrækkelig luftudskiftning L i rummet, hvis den udsugede luft tilbageføres til rummet. Overhold de nationale bestemmelser.



 **NB!** Denne maskine indeholder sundhedsskadeligt støv. Tømning og vedligeholdelse, inklusive bortskaffelse af støvbeholderen, må kun udføres af fagfolk, som bruger egnede værnemidler.

6. Specielle sikkerhedsanvisninger for batteripakker

Sørg for, at maskinen er frakoblet, når batteripakken placeres i maskinen.

Tag batteripakken ud af maskinen, før der foretages maskinindstilling, ombygning, vedligeholdelse eller rengøring.

 Beskyt batterier mod fugt!

 Udsæt ikke batterier for ild!
 Brug ikke defekte eller deformerede batterier!

Åbn ikke batterier!

Berør eller kortslut ikke batteriernes kontakter!

 Der kan sive let sur, brændbar væske ud af defekte Li-ion batterier!

 Skyl straks med rigelige mængder vand, hvis batterivæsken kommer i kontakt med huden. Skyl øjnene med rent vand og søg straks læge, hvis batterivæsken kommer i øjnene!

Fjern batteripakken, hvis maskinen er defekt.

Tag batteripakken ud af maskinen, før der foretages maskinindstilling, ombygning, vedligeholdelse eller rengøring.

Sørg for, at maskinen er frakoblet, når batteripakken placeres i maskinen.

Hold maskinen således fast, når batteripakken fjernes og isættes, at tænd/sluk-kontakten ikke kan aktiveres ved en fejltagelse.

Ved en defekt maskine skal man tage batteripakken ud af maskinen

Batteripakken må ikke fjernes under apparatets drift.

Sluk for apparatet før batteripakken udskiftes.

Maskiner og tilbehør må ikke anvendes, hvis:

- Maskinen har tydelige skader (revner/brud),
- batteripakken er defekt,
- Der er mistanke om en usynlig defekt (efter et fald).

Apparatet må kun anvendes med lukket batteripakkedæksel. Hold batteripakkedækslet lukket, selv om ingen batteripakke er indsat. Efter lukning af batteripakkedækslet skal man kontrollere, om låsen på dækslet er gået i indgreb.

Benyt ikke apparatet ved lave (< 20°C) eller meget høje (>40°C) temperaturer.

Transport af Li-ion-batteripakker:

Forsendelse af Li-Ion batteripakker er underlagt lovgivningen om farligt gods (UN3480 og UN3481). Afklar de aktuelt gældende forskrifter ved forsendelse af Li-Ion batteripakker. Du kan i givet fald finde information hos den transportvirksomhed, du benytter. Certificeret emballage kan rekvireres hos Metabo.

Batteripakker må kun sendes, hvis kabinettet er ubeskadiget og der ikke trænger væske ud. Tag batteripakken ud af maskinen ved

forsendelse. Kontakterne skal sikres mod kortslutning (f.eks. isoleres med klæbeband).

7. Oversigt

Se side 2/4.

- 1 Rullebremse
- 2 Beholder
- 3 Lukkedæksel (kun maskiner M/H)*
- 4 Sugeåbning
- 5 Vippekontakt Manuel/Auto*
- 6 Kapacitets- og signalindikator
- 7 Knap til kapacitetsindikator
- 8 Bæregreb
- 9 Overdel
- 10 Holder til kuffertsystem
- 11 Udløser til kuffertsystem
- 12 Volumenstrømkontrolindikator (kun maskiner M/H)
- 13 Hylde til batteripakke
- 14 Omskifter Eco/Off/Boost
- 15 Snaplås
- 16 Håndgreb kuffert *
- 17 Gummi til fastgørelse af slangen
- 18 Batteripakkeoplåsning
- 19 Batteripakke
- 20 Kapacitets- og signalindikator*
- 21 Knap til kapacitets- og signalindikator*
- 22 Rullebeskyttelse/holdegreb
- 23 Sugelangens bagende
- 24 Sugelangens forende
- 25 Holder til støvsugerpose
- 26 Fleece-filterpose*
- 27 PE-affaldspose*
- 28 Special-filterpose H-klasse*
- 29 Tilbehørsholdere til dyser og slange
- 30 Skruer
- 31 Filterlukning
- 32 Filterlåg
- 33 Filter
- 34 Filterkurv
- 35 Svømmer
- 36 Tilslutningsmuffe
- 37 Trækskyder
- 38 Luftindgang
- 39 Knap til filterrensning "PressClean" (PC)
- 40 CordlessControl-sender*

*afhængigt af udstyr

8. Idriftsættelse



Kontrollér før idriftsættelsen, at du anvender en batteripakke, der egner sig til dette apparat.

8.1 Batteri

Batteriet (19) skal oplades før den første ibrugtagning.

Genoplad batteripakken, når kapaciteten aftager.

Den optimale opbevaringstemperatur ligger mellem 10° C og 30° C.

8.2 Udtagning og indsættelse af batteripakke

Afmontering: tryk på batteripakkeudløseren (18) og træk batteripakken (19) ud.

Indsættelse: Skub batteripakken (19) ind, til den går i hak.

-Anbefalet kapacitet 8,0 Ah og større. Brugen af batteripakker med mindre kapacitet (Ah) reducerer brugstiden, men ikke sugeseffekten.

-Det anbefales at anvende batteripakker med samme delnummer.

-Der kan anvendes batteripakker med forskellig kapacitet (Ah). I dette tilfælde bestemmer batteripakken med den mindre kapacitet (Ah) driftsvarigheden.

8.3 Sæt fleece-filterposen 635424000 (26) ind (se fig. C S. 2)

Vi anbefaler at man anvender filterposer af filt ved:

- Anvendelser, hvor mås mængder af int støv opstår (f.eks. slibning og afslibning af farve- og lakcoatings, udsugning af kortvarige borearbejder med mindre diametre <10 mm, etc.).
- Anvendelse af maskiner, som f.eks. overfræsere, høvlemaskiner, små slibemaskiner, etc.

Filterafrensningen er uden funktion ved anvendelse af en fleecepose.

Sluk for maskinen. Fjern batteripakkerne. Åbn snaplåsene (15). Fjern overdelen (9) fra beholderen (2).

Se illustration C, side 2. Sæt en ny fleece-filterpose ind i den dertil beregnede holder (25).

Sæt overdelen på beholderen igen, og luk snaplåsene.

8.4 Indsæt PE-affaldspose* 635425000/ 635426000 (27) (se fig. C S. 2)

Vi anbefaler anvendelsen af PE-affaldsposer ved:

- Anvendelser, hvor større mængder af fint støv opstår (f.eks. affræsning af pudsede flader, slibning og afslibning af cementgulve, etc.).
- Anvendelse af maskiner, som f.eks.:
Saneringsfræsere, saneringsslibemaskiner, slibemaskiner til mørtelfrit elementbyggeri, murnotfræsere, etc.

Sluk for maskinen. Fjern batteripakkerne. Åbn snaplåsene (15). Fjern overdelen (9) fra beholderen (2).

Udbred PE-affaldsposen (27) jævnt på bunden af beholderen. Her skal de runde huller på posen ligge inde i beholderen. Læg PE-affaldsposens kanter hen over beholderens kant, således at PE-affaldsposen fastklemmes af overdelen (9) hele vejen rundt. Markeringslinjen på pose skal sidde på beholderens kant (se fig. C, s. 2).

Sæt overdelen på beholderen igen, og luk snaplåsene.

8.5 Sæt specialfilterposen H-klasse 635427000 (28) ind (se fig. C S. 2)

Special-filterposen er beregnet til brug ved sundhedsfarlige støvarter.

Sluk for maskinen. Fjern batteripakkerne. Åbn snaplåsene (15). Fjern overdelen (9) fra beholderen (2).

Udbred PE-yderposen jævnt på bunden af beholderen. Læg PE-yderposens kanter hen over beholderens kant, således PE-posen fastklemmes af overdelen (9) hele vejen rundt. Her skal de runde huller på posen ligge inde i beholderen. Markeringslinjen på pose skal sidde på beholderens kant (se fig. C, s. 2).

Sæt den indvendige fleece-filterposen, der er limet sammen med den udvendige PE-filterpose ind i den dertil beregnede holder (25).

Sæt overdelen igen på beholderen, luk snaplåsene.

8.6 Monter tilbehørsholdere til dyser og slange (29)

Fastgør tilbehørsholderen (29) på maskinen med vedlagte skruer og vha. egnet værktøj som vist i fig. D s. 2

8.7 Montering af sugeslangen

Tryk på den bageste del af sugeslangen (23) ind i sugeåbningen (4).

8.8 Afmonter tilslutningsmuffen (36), og monter den.

For montage, se s. 2 Fig F:

Afmontering:

Løsn den monterede tilslutningsmuffe (36) ved at dreje mod slanges fastgørelse (fig. F).

Montering:

Indsæt slangens forende (24) med kliklåsen i muffen, indtil låsen går i indgreb.

8.9 Regulering af sugekraft

Ved at dreje på trækskyderen (37) kan lufttilførslen på luftindgangen (38) og dermed sugekraften reguleres.

9. Apparat

9.1 Tænd/sluk, sugeseffekt

Før apparatet tændes, skal den pågældende sugeseffekt indstilles via drejekontakten (14):

Off = Støvsuger slukket

ECO I = Støvsuger tændt (manuel drift)

Boost = høj sugeseffekt.

Sugeseffekten kan også ændres, mens apparatet er i funktion.

9.2 Manuel funktion

Omskifteren (5), hvor den findes (usstyrsafhængig) bringes i position "MAN" og omskifteren (14) bringes i position "ECO" eller "Boost". Apparatet kører konstant: Kapacitetsindikatoren (6) viser konstant batteriets kapacitet.

9.3 Automatisk tilkobling "CORDELESS CONTROL" (udstyrsafhængig)

1. Sluk: Sæt kontakten (14) i stilling "Off". Kapacitetsindikatoren er slukket. Apparatet bruger ikke strøm.

2. Omskifteren (5), hvor den findes (udstyrsafhængig) bringes i position "AUTO" og omskifteren (14) bringes i position "ECO" eller "BOOST". Apparatet befinder sig nu i standby-funktion, og kan tændes og slukkes via "CORDLESS CONTROL"

Kapacitetsindikatoren (6) viser batteriets kapacitet, så længe standby-funktionen er aktiv.

Henvielse vedrørende "Automatik": Er knappen drejet på "AUTO", er sugeren 10 timer på standby. Kapacitetsindikatoren (6) viser batteriets kapacitet. Uden sugning slukker apparatet automatisk 10 timer efter sidste arbejdsangang (sleep mode, kapacitetsvisning fra, apparatet bruger ingen strøm). For at vække det (genoprettelse af standby): drejes omskifteren (14) på "OFF" og derefter igen på funktionerne "ECO" eller "BOOST". Alternativ: tryk på kapacitetsindikatorens (7) knap.

Henvielse til "CordlessControl": Apparatet starter/stopper automatisk når der tændes/slukkes for det el-værktøj (sugeslange), der er udstyret med en CordlessControl-sender (40). Også manuel start/stop af sugeren er mulig ved at trykke på knappen på CordlessControl-senderen. Følg brugsanvisningen på CordlessControl-senderen.

CordlessControl-senderen er fra fabrikken forbundet med støvsugeren. Ved et batteriskift eller når apparatet udskiftes, skal forbindelsen genoprettes.

1. Sæt kontakten (14) på "OFF".
2. Sætvippekontakten (5) på "AUTO".
3. Hold knappen på senderen (40) nede til den blå LED blinker.
4. Hold senderen (40) nede, og indstil kontakten (14) til "BOOST".
5. Sendeenr (40) begynder at blinke grønt, hold knappen nede til LED'en slukker.
6. Senderen (40) er nu forbundet med sugeren.

9.4 PressClean

Se illustration G på side 2. Sådan renses filteret (33) med en kraftig luftstrøm: Tryk på knappen (39) (3 gange) i arbejds-pauser, mens sugeren kører, og hold for sugaabningen (på sugeslangen eller på beholderen).

9.5 Volumenstrøm-kontrolindikator (12) (kun til apparaterne i støvklasse M og H)

Når volumenstrømmen på 20m/s underskrides, blinker LED'en rødt, og der lyder et akustisk signal.

Hvis beholderen er fuld og/eller sugeslangen tilstoppet, lyser volumenstrømindikatoren, og der lyder samtidigt et akustisk signal ➔ 13

10. Anvendelse

10.1 Tørsugning

Filteret, maskinen og tilbehøret skal være tørt. I våd tilstand kan støv sætte sig fast og danne klumper.

Brug altid fleece-filterposen (26) eller PE-affaldsposen (27) sammen med filteret (33).

10.2 Vådsugning

 Maskinen må aldrig anvendes uden foldefilter eller det specielle vådfilter. Maskinen kan blive ødelagt. Desuden kan der trænge vand ud.

Fjern tørt materiale inden vådsugning. På den måde undgås stærk tilsmudsning og dannelse af klumper.

Maskinen er udstyret med et svømmersystem, som afbryder maskinens luftstrøm, når den maksimale væskestand er nået. Når dette er tilføjet, ændrer motorlyden sig. Sluk i så fald for maskinen. Fjern batteripakken. Opsug kun væske, når svømmeren (35) er funktionsdygtig (se kapitel 12. Vedligeholdelse).

Når maskinen slukkes, kan der løbe lidt vand tilbage fra slangen.

Fjern sugeslangen fra væsken, før beholderen tømmes.

Før den evt. efterfølgende tørsugning skal der sættes et tørt filter i. Skiftes der tit mellem tør- og vådsugning, anbefaler vi at anvende et ekstra (udskiftnings-) filter. Lad filter, beholder og tilbehør tørre, så støvet ikke bliver hængende i de fugtige dele.

Inden opbevaring: lad fugtige filtre og snavsbeholderens indre tørre helt.

10.3 Transport

Fjern batteripakken.

L-klasse: Lad slangen blive på maskinen for at forhindre, at der kommer støv ud.

M og H Klasse: Når slangen er fjernet, skal sugeingangen lukkes med lukkeproppen. Sæt slangeenderne ind i hinanden, så der ikke kan trænge støv ud af slangen.

Fastgør sugeslangen på maskinen med tilbehørsholderen (29) og gummiet (17).

Overdelen (9) skal være fastgjort sikkert til beholderen (2) – kontroller, at snaplåsene (15) er lukkede.

 **Greb (8) og (16) er kun tilladt til at bære maskinen i hånden, ikke til anhedning på kraner el. lign. Hverken støvsugeren eller kufferten må ved grebene bæres over personhøjde.**

11. Rengøring

11.1 Generelle rengøringsanvisninger

Rengør beholder og tilbehør med vand. Aftør overdelen (9) med en fugtig klud.

NB! Denne maskine indeholder sundhedsskadeligt støv. Tømning og vedligeholdelse, inklusive bortskaffelse af støvbeholderen, må kun udføres af fagfolk, som bruger egnede værnemidler.

Tømning af beholderen

 Kun godkendt ved støv med arbejdspladsgrænseværdier > 1mg/m³.

- Fjern batteripakken. Lås mod utilsigtet igangsættelse.
- Åbn snaplåsene (15). Fjern overdelen (9) fra beholderen (2).
- Tøm beholderen.

Bortskaffelse af fleece-filterposen (26)

- Fjern batteripakken. Lås mod utilsigtet igangsættelse.
- Tag en støvmaske på.
- Åbn snaplåsene (15). Fjern overdelen (9) fra beholderen (2).
- Luk fleece-filterposen (25), og træk den opad af holderen.
- Bortskaf materialet i overensstemmelse med gældende lovgivning.

Bortskaffelse af PE-affaldsposen (27)

- Sæt den opladede batteripakke ind.
- Tænd for støvsugeren, og rens filteret ved at trykke på knappen (39) ("PressClean", se kapitel 9.4).
- Sluk for støvsugeren: Sæt kontakten (14) på "OFF".
- Tag en støvmaske på.
- Åbn snaplåsene (15). Fjern overdelen (9) fra beholderen (2). Før overdelen sættes fra, skal kontakten (14) sættes på "I" for at sikre, at evt. nedfaldende støv opsuges.
- Tag PE-filterposen (27) af beholderen, luk posen, og fastgør den med kabelstrips.
- Bortskaf materialet i overensstemmelse med gældende lovgivning.

12. Vedligeholdelse

12.1 Generelle anvisninger

 Sluk maskinen, og træk netstikket ud hver gang inden vedligeholdelse. Lås mod utilsigtet igangsættelse.

 Rengør maskinen (se kapitel 11.).

Brugeren skal adskille, rengøre og vedligeholde støvsugeren, så vidt det er muligt, uden at der opstår fare for andet vedligeholdelsespersonale eller andre personer.

Sikkerhedsforholdsregler

Egnede forsigtighedsforholdsregler omfatter rengøring for demontering, etablering af lokal filtreret tvangsventilation der, hvor støvsugeren demonteres, rengøring af vedligeholdelsesområdet og egnede personlige værnemidler.

12.2 Nedsat sugestyrke

Foretag følgende, hvis sugestyrken aftager:

1. Rensning af filteret (33): Tryk på knappen (39) ("PressClean", se kapitel 9.4)
2. Tøm beholderen, eller udskift fleece-filterposen (26) eller PE-affaldsposen (27).
3. Udskift filteret (33), eller ryst, børst eller tag filteret af, vask det under rindende vand, tør det, og sæt det i igen (se kapitel 12.3).

12.3 Udskiftning af filteret

- Rens filteret (33) igen, før det udskiftes ved at trykke på knappen (39) ("PressClean", se kapitel 9.4).
- Fjern batteripakken. Lås mod utilsigtet igangsættelse.
- Åbn snaplåsene (15). Fjern overdelen (9) fra beholderen (2).

Se illustration E, side 2. Løsn (31) låsen (se prægning). Fjern filterlåg (32) og filter (33).

Kom straks det gamle filter i en støvtæt plastpose, luk posen, og bortskaf foldefilteret i overensstemmelse med gældende bestemmelser.

12.4 Vandsensor

 OBS! – Rengør regelmæssigt svømmeren (35), der sidder i filterkurven (34), og undersøg den for tegn på beskadigelser.

12.5 Teknisk eftersyn

Mindst én gang om året skal der gennemføres et støvteknisk eftersyn af fabrikanten eller en autoriseret person for at kontrollere filteret for beskadigelse og kontrollere maskinens tæthed samt kontrolanordningens funktion.

Brugeren skal adskille, rengøre og vedligeholde støvsugeren, så vidt det er muligt, uden at der opstår fare for andet vedligeholdelsespersonale eller andre personer.

Sikkerhedsforholdsregler

Egnede forsigtighedsforholdsregler omfatter rengøring for demontering, etablering af lokal filtreret tvangsventilation der, hvor støvsugeren demonteres, rengøring af vedligeholdelsesområdet og egnede personlige værnemidler.

Alle forurenede genstande, som ikke kan rengøres tilfredsstillende i forbindelse med vedligeholdelses- og reparationsarbejde, skal bortskaffes i tætte poser i overensstemmelse med gældende bestemmelser om bortskaffelse af sådant affald.

13. Afhjælpning af fejl

13.1 Nedsat sugestyrke

Vær opmærksom på anvisningerne i kapitlet "Rengøring".

- Er filterkassetterne (33) tilsmudsede? - Rengør det.
- Er fleece-filterposen (26) fuld? - Udskift den.
- Er PE-affaldsposen (27) fuld? - Udskift den.
- Er beholderen (2) fuld? - Tøm den.

da DANSK

- Er dysen, røret eller slangen tilstoppet? - Rengør dem.

13.2 Maskinen starter ikke

- Batteripakke sat korrekt ind=
- Batteripakke opladet?
- Batteripakke defekt?
- Er dækslet lukket rigtigt?
- Har vandsensoren afbrudt maskinen? - Tøm beholderen, sluk og tænd for maskinen igen.
- Står kontakten (14) på "AUTO"? - Sæt den på "MAN". Se afsnit 9.1.
- Støvsugerens tændes eller slukkes ikke af el-værktøjet, selvom kontakten (5) står på "AUTO".
-- Kontrollér Cordless Control-senderen (tryk på knappen). Er den trådløse forbindelse i orden, så monteres senderen direkte på el-værktøjet.

 Reparer ikke maskinen selv. Kontakt et autoriseret værksted eller Metabo-kundeservice (se kapitel 15. Reparation)

14. Tilbehør

Anvend udelukkende originale batterier eller originalt tilbehør fra Metabo eller CAS (Cordless Alliance System).

Brug kun tilbehør, der opfylder de krav og specifikationer, som er angivet i denne brugsvejledning.

Tilbehør se side 4.

Komplet tilbehørsprogram, se www.metabo.com eller i kataloget.

15. Reparation

Reparationer på maskiner må kun udføres af en elektriker!

Brug kun originale Metabo-reservedele.

Henvend dig til din Metabo-forhandler, når du skal have repareret dit Metabo el-værktøj. Adresser findes på www.metabo.com.

Reservedelslister kan downloades på www.metabo.com.

16. Miljøbeskyttelse

Metabo bruger kun emballage, der kan genbruges 100 %.

Brugt udstyr og tilbehør indeholder store mængder værdifuldt råstof og plastmateriale, som ligeledes kan genanvendes i en genbrugsproces.

Emballagematerialer skal bortskaffes i overensstemmelse med deres mærkning iht. retningslinjerne i din kommune. Yderligere oplysninger findes på www.metabo.com i området service.

Denne betjeningsvejledning er trykt på papir, som er bleget uden klor.



Kun for EU-lande: Maskiner må ikke smides i husholdningsaffaldet! I henhold til Det Europæiske Direktiv 2012/19/EU om udtjente elektroniske og elektriske apparater og omsætning til national lovgivning skal brugte maskiner indsamles separat og indleveres til miljørigtig genanvendelse.

17. Tekniske data

Forklaringer til oplysningerne på side 3.

Med forbehold for ændringer som følge af tekniske fremskridt.

K	= Støvklasse. Opfylder kravene i EN 60335-2-69.
U	= Spænding batteripakke
p_{U1}	= Maks. undertryk (på slangen)
p_{U2}	= Maks. undertryk (på blæseren)
$V_{I/s1}$	= Maks. volumenstrøm (på slangen)
$V_{I/s2}$	= Maks. volumenstrøm (på blæseren)
D_{max1}	= Maks. gennemstrømningsmængde (på slangen)
D_{max2}	= Maks. gennemstrømningsmængde (på blæseren)
V	= Maks. beholderkapacitet
m	= vægt (med mindste batteri)
S_{\emptyset}	= Sugelangens diameter
S_L	= Sugelangens længde

Samlet vibrationsværdi (vektorsum i tre retninger):

Typiske A-vægtede lyd niveauer:

L_{pA} = Lydtryksniveau

K_{PA}, K_{WA} = Usikkerhed

IP = kapslingsklasse

Ved arbejde kan støjniveauet overstige 80 dB(A).



Brug høreværn!

Måleværdier beregnet iht. EN 60704.

Tilladt omgivelsestemperatur ved drift:
-20 °C til 50 °C (begrænset ydelse ved temperaturer under 0 °C). Tilladt opbevaringstemperatur ved opbevaring: 0 °C til 30 °C

--- Jævnstrøm

De angivne tekniske data er tolerancesat (svarende til de aktuelt gældende standarder).

Instrukcja oryginalna

1. Deklaracja zgodności

 Przed użyciem urządzenia uważnie przeczytać wszystkie załączone uwagi dotyczące bezpieczeństwa oraz instrukcję obsługi. Zachować wszystkie dokumenty i przekazywać urządzenie innym osobom wyłącznie z kompletną dokumentacją.

2. Deklaracja zgodności

Oświadczamy na własną odpowiedzialność, że odkurzacze przemysłowe / odpylacze, oznaczone typem i numerem seryjnym *1), spełniają wszystkie obowiązujące wymogi dyrektyw *2) i norm *3). Dokumentacja techniczna *4) - patrz strona 3.

3. Zastosowanie zgodne z przeznaczeniem

**AS 36-18 L 20 PC, AS 36-18 L 20 PC-CC,
AS 36-18 L 30 PC-CC, AS 36-18 M 30 PC-CC,
AS 36-18 H 30 PC-CC:**

Urządzenia nie wolno używać osobom o ograniczonych zdolnościach fizycznych, sensorycznych lub umysłowych ani osobom nieposiadającym odpowiedniego doświadczenia i/ lub wiedzy, chyba że nadzoruje je osoba odpowiedzialna za ich bezpieczeństwo lub otrzymali od takiej osoby instrukcje, w jaki sposób użytkować urządzenie.

Przestrzegać lokalnych przepisów oraz informacji producenta materiału.

Produkt przeznaczony jest do użytku przemysłowego.

Nie zasysać pyłów zawierających azbest.

Nie zasysać pyłów palnych.

Nie wolno zasysać łatwopalnych lub wybuchowych rozpuszczalników, materiałów nasączonych rozpuszczalnikiem, pyłów zagrażających wybuchem, cieczy takich jak benzyna, alkohol, rozcieńczalniki ani materiałów, których temperatura przekracza 60°C. W przeciwnym wypadku istnieje niebezpieczeństwo wybuchu i pożaru! Nie używać urządzenia w pobliżu gazów i substancji łatwopalnych.

Za szkody powstałe w wyniku użytkowania niezgodnego z przeznaczeniem odpowiedzialność ponosi wyłącznie użytkownik.

Przestrzegać ogólnie obowiązujących przepisów BHP oraz dołączonych uwag dotyczących bezpieczeństwa.

**AS 36-18 L 20 PC, AS 36-18 L 20 PC-CC,
AS 36-18 L 30 PC-CC:**

L Ten model odkurzacza jest przeznaczony do odsysania pyłów i cząsteczek stałych (okruszy szkła, gwoździe itd.) oraz wszelkich substancji płynnych z wyjątkiem cieczy palnych i łatwopalnych oraz materiałów, których temperatura przekracza 60°C.

Odkurzacze nadaje się do odsysania suchych, niepalnych pyłów, niepalnych cieczy, pyłu drzewnego i pyłów niebezpiecznych o wartości narażenia zawodowego >1 mg/m³.

AS 36-18 M 30 PC-CC:

M Ten model odkurzacza jest przeznaczony do odsysania pyłów szkodliwych dla zdrowia zaliczanych do klasy M. Zgodnie z EN 60335-2-69.

Odkurzacze nadaje się do odsysania suchych, niepalnych pyłów, niepalnych cieczy, pyłu drzewnego i pyłów niebezpiecznych o wartości narażenia zawodowego ≥0,1 mg/m³.

Wartości najwyższych dopuszczalnych stężeń i natężeń czynników szkodliwych dla zdrowia w środowisku pracy oraz substancje rakotwórcze można sprawdzić w wykazie wartości najwyższych dopuszczalnych stężeń czynników szkodliwych dla zdrowia i w wykazie substancji o działaniu rakotwórczym lub zasięgnąć na ich temat informacji w Inspektoracie Pracy, Instytucie Medycyny Pracy lub w innych odpowiednich instytucjach w danym kraju.

Wynik technicznej kontroli pyłu odnosi się tylko do odkurzania suchego pyłu.

Odkurzacze można stosować jako:

a) odkurzacze przemysłowy (IS) do zbierania nagromadzonych pyłów.

b) odpylacze (ENT) do zbierania unoszącego się w powietrzu pyłu powstającego podczas pracy na maszynach obróbczych.

Odkurzacze jest przystosowany do obciążenia podczas zastosowań przemysłowych, np. w pracowniach rzemieślniczych, przy zakładaniu instalacji, na budowie, w fabrykach, w warsztatach, podczas malowania, gipsowania, w stolarniach, podczas obróbki drewna. Zgodnie z EN 60335-2-69.

AS 36-18 H 30 PC-CC:

H Ten model odkurzacza jest przeznaczony do odsysania pyłów szkodliwych dla zdrowia i chorobotwórczych zaliczanych do klasy H. Zgodnie z EN 60335-2-69.

Odkurzacze nadaje się do odsysania suchych, niepalnych pyłów, substancji rakotwórczych i chorobotwórczych oraz niepalnych cieczy, pyłu drzewnego i niebezpiecznych dla zdrowia pyłów o wartości narażenia zawodowego <0,1 mg/m³.

Wartości najwyższych dopuszczalnych stężeń i natężeń czynników szkodliwych dla zdrowia w

środowisku pracy oraz substancje rakotwórcze można sprawdzić w wykazie wartości najwyższych dopuszczalnych stężeń czynników szkodliwych dla zdrowia i w wykazie substancji o działaniu rakotwórczym lub zasięgnąć na ich temat informacji w Inspektoracie Pracy, Instytucie Medycyny Pracy lub w innych odpowiednich instytucjach w danym kraju.

Wynik technicznej kontroli pyłu odnosi się tylko do odkurzania suchego pyłu.

Odkurzacze można stosować jako:

- a) odkurzaczy przemysłowy (IS) do zbierania nagromadzonych pyłów.
- b) odpyłacz (ENT) do zbierania unoszącego się w powietrzu pyłu powstającego podczas pracy na maszynach obróbkowych.

Odkurzacze jest przystosowany do obciążenia podczas zastosowań przemysłowych, np. w pracowniach rzemieślniczych, przy zakładaniu instalacji, na budowie, w fabrykach, w warsztatach, podczas malowania, gipsowania, w stolarniach, podczas obróbki drewna. Zgodnie z EN 60335-2-69.

4. Ogólne uwagi dotyczące bezpieczeństwa

 Przed zastosowaniem urządzenia użytkownicy muszą się zapoznać z informacjami i zaleceniami na jego temat oraz przejść szkolenie dotyczące urządzenia i substancji, do odkurzania których będzie ono używane, włącznie z bezpiecznym utylizowaniem zasysanego materiału.

 Przed użyciem urządzenia uważnie przeczytać wszystkie załączone uwagi dotyczące bezpieczeństwa oraz instrukcję obsługi. Zachować wszystkie dokumenty i przekazywać urządzenie innym osobom wyłącznie z kompletną dokumentacją.

 Ostrożnie! Nie użytkować urządzenia bez uprzedniego zapoznania się z instrukcją obsługi!

 Ostrzeżenie przed ogólnym niebezpieczeństwem!

OSTRZEŻENIE – Operatorzy muszą się zapoznać ze sposobem użytkowania odkurzacza.

5. Specjalne uwagi dotyczące bezpieczeństwa



Dla własnego bezpieczeństwa oraz w celu ochrony użytkowanego urządzenia zwracać uwagę na miejsca w tekście oznaczone tym symbolem!

Urządzenia nie wolno używać osobom (również dzieciom) o ograniczonych zdolnościach fizycznych, sensorycznych lub umysłowych ani osobom nieposiadającym odpowiedniego doświadczenia lub wiedzy.

Nie zezwalać dzieciom na używanie urządzenia.

Dopilnować, aby dzieci nie bawiły się urządzeniem.

Przed wymianą szczotek lub innych elementów osprzętu: wyłączyć urządzenie i wyjąć wtyczkę z gniazdka.

Ważne! Stosować wyłącznie osprzęt dostarczony wraz z urządzeniem lub wymieniony w instrukcji obsługi. Używanie innego osprzętu może mieć negatywny wpływ na bezpieczeństwo pracy.

Ostrożnie! Regularnie czyścić ogranicznik poziomu wody i sprawdzać go pod kątem ewentualnych uszkodzeń.

Nie wykonywać innych prac niż opisane w niniejszej dokumentacji.

W przypadku użytkowania niezgodnego z przeznaczeniem oraz w razie niefachowej obsługi lub nieprawidłowej naprawy

producent nie ponosi odpowiedzialności za ewentualne szkody.

Jeśli urządzenie nie jest używane, wąż należy pozostawić zamocowany do urządzenia, aby w ten sposób zapobiec niezamierzonemu wydostawianiu się pyłu.

Nie uruchamiać urządzeń oraz osprzętu, jeżeli:

- na urządzeniu widoczne są uszkodzenia (pęknięcia/złamania),
- istnieje podejrzenie uszkodzenia niewidocznego z zewnątrz (po upadku).

Nie kierować dyszy, węża ani rury na ludzi lub zwierzęta.

OSTRZEŻENIE –

W przypadku wycieku piany lub wody natychmiast wyłączyć urządzenie. Opróżnić zbiornik i ew. filtr.

Nigdy nie wchodzić na urządzenie i nie siadać na nim.

Waż zawsze układać w sposób uniemożliwiający potknięcie.

 Każdorazowo przed przystąpieniem do konserwacji lub czyszczenia urządzenia i po zakończeniu użytkowania urządzenie trzeba wyłączyć i wyjąć z niego akumulator.

Do czyszczenia odkurzacza nie stosować myjek parowych ani myjek wysokociśnieniowych.

Nie pozostawiać urządzenia bez nadzoru.

Odkurzacza nie wolno stosować ani przechowywać na wolnym powietrzu w warunkach znacznej wilgotności.

Nigdy nie otwierać urządzenia na wolnym powietrzu podczas deszczu lub burzy.

UWAGA - Tę maszynę wolno przechowywać tylko w pomieszczeniach.

Kwasy, aceton i rozpuszczalniki mogą nadtrafić elementy urządzenia.

Jeżeli urządzenie nie jest przez dłuższy czas czyszczone, szczególnie w przypadku używania go w zakładach spożywczych, istnieje niebezpieczeństwo rozprzestrzeniania się bakterii: zawsze bezpośrednio po użyciu wyczyścić i zdezynfekować urządzenie.

Pokrywa od wewnątrz musi być zawsze sucha.

Nie używać urządzenia na zewnątrz przy niskich temperaturach.

Nie używać urządzenia w pomieszczeniach zagrożonych wybuchem.

Zwracać uwagę na bezpieczne ustawienie odkurzacza.

Specjalne uwagi dotyczące bezpieczeństwa dla AS 36-18 M 30 PC-CC:

Tablica ostrzegawcza dla urządzeń do pyłów klasy M:



Podczas opróżniania i konserwacji urządzenia przestrzegać następujących wskazówek: Przed otwarciem urządzenie należy oczyścić. Nosić maskę

przeciwpyłową. Zapobiegać stycznosci osób trzecich z pyłem. Zapewnić miejscową wentylację wymuszoną z zastosowaniem odpowiednich filtrów. Po zakończeniu pracy oczyścić miejsce konserwacji.

Nie używać urządzenia bez kompletnego systemu filtracyjnego. (filtry kasetowe i worki polietylenowe).

Kontrola według EN 60335 części 1 oraz 2-69 wykazała, że spełnione są wymagania bezpieczeństwa technicznego w odniesieniu do bezpieczeństwa elektrycznego również podczas odsysania mieszaniny wody i powietrza.

Specjalne uwagi dotyczące bezpieczeństwa dla AS 36-18 H 30 PC-CC:

Tablica ostrzegawcza dla maszyn do pyłów klasy H:



WAŻNE: w urządzeniu znajduje się pył szkodliwy dla zdrowia. Opróżnianie i konserwację urządzenia, włącznie z utylizacją zbiorników na pył, wolno przeprowadzać wyłącznie fachowcom posiadającym odpowiednie wyposażenie ochronne. Nie używać urządzenia bez kompletnego systemu filtracyjnego.

Podczas opróżniania i konserwacji urządzenia przestrzegać następujących wskazówek: Przed otwarciem urządzenie należy oczyścić. Nosić maskę przeciwpyłową. Zapobiegać

stycznosci osób trzecich z pyłem. Zapewnić miejscową wentylację wymuszoną z zastosowaniem odpowiednich filtrów. Po zakończeniu pracy oczyścić miejsce konserwacji.

Nie używać urządzenia bez kompletnego systemu filtracyjnego. (filtry kasetowe i specjalne worki filtrujące klasy H).

Kontrola według EN 60335 części 1 oraz 2-69 wykazała, że spełnione są wymagania bezpieczeństwa technicznego w odniesieniu do bezpieczeństwa elektrycznego również podczas odsysania mieszaniny wody i powietrza.

OSTRZEŻENIE – nie używać ponownie filtrów kasetowych po ich wyjęciu z maszyny.

Specjalne uwagi dotyczące bezpieczeństwa dla AS 36-18 L 20 PC, AS 36-18 L 20 PC-CC, AS 36-18 L 30 PC-CC:

Tablica ostrzegawcza dla maszyn do pyłów klasy L:



Urządzenie jest przeznaczone do odkurzania substancji w niewielkim stopniu zagrażających zdrowiu. Urządzenie nie nadaje się do redukcji pyłu drzewnego w powietrzu.

Pyły z takich materiałów jak powłoki malarskie zawierające ołów, niektóre gatunki drewna, minerały i metale mogą być szkodliwe dla zdrowia. Dotykание lub wdychanie takich pyłów może

wywołać reakcje alergiczne i/lub choroby układu oddechowego u użytkownika lub osób znajdujących się w pobliżu. Niektóre rodzaje pyłów, jak pył dębowy czy buczynowy, są uważane za rakotwórcze, szczególnie w połączeniu z dodatkowymi substancjami stosowanymi przy obróbce drewna (chromian, środki impregnujące do drewna).

Jeśli wydmuchiwane powietrze powraca do pomieszczenia, należy zapewnić wystarczającą częstotliwość wymiany powietrza L w pomieszczeniu. Przestrzegać przepisów obowiązujących w kraju zastosowania.

 **Ważne!** W urządzeniu znajduje się pył szkodliwy dla zdrowia. Opróżnianie i konserwację urządzenia, włącznie z utylizacją zbiorników na pył, wolno przeprowadzać wyłącznie fachowcom posiadającym odpowiednie wyposażenie ochronne.

6. Specjalne uwagi dotyczące bezpieczeństwa odnoszące się do akumulatorów

Upewnić się, że podczas wkładania akumulatora maszyna jest wyłączona. Przed przystąpieniem do regulacji ustawień, przezbrajania, konserwacji lub czyszczenia wyjąć z maszyny akumulator.

 Chronić akumulatory przed wilgocią!

 Nie wkładać akumulatorów do ognia!

Nie używać uszkodzonych ani odkształconych akumulatorów!

Nie otwierać akumulatorów!
Nie dotykać i nie zwierać styków akumulatora!

 Z uszkodzonych akumulatorów Li-Ion może wyciec lekko kwasowa ciecz palna!

 W razie wydostania się cieczy z akumulatora i kontaktu ze skórą bezzwłocznie spłukać to miejsce dużą ilością wody.

Jeżeli ciecz z akumulatora dostanie się do oczu, przepłukać oczy czystą wodą i bezzwłocznie udać się do lekarza!

Z uszkodzonej maszyny wyjąć akumulator.

Przed przystąpieniem do regulacji ustawień, przezbrajania, konserwacji lub czyszczenia wyjąć z maszyny akumulator.

Upewnić się, że podczas wkładania akumulatora maszyna jest wyłączona.

Podczas wyjmowania i wkładania akumulatora przytrzymywać maszynę w taki sposób, aby nie nacisnąć mimowolnie na wyłącznik.

Z uszkodzonego urządzenia trzeba zawsze wyjąć akumulator.

Nie wyjmować akumulatora podczas pracy urządzenia.

Przed wymianą akumulatora wyłączyć urządzenie.

Nie uruchamiać urządzeń oraz osprzętu, jeżeli:

- na urządzeniu widoczne są uszkodzenia (pęknięcia/złamania),
- akumulator jest uszkodzony,
- istnieje podejrzenie uszkodzenia niewidocznego z zewnątrz (po upadku).

Z urządzenia wolno korzystać wyłącznie z zamkniętą osłoną akumulatora. Osłona akumulatora musi być zamknięta również w razie braku akumulatora w urządzeniu. Po zamknięciu osłony akumulatora wymagana jest kontrola prawidłowego zatrzaśnięcia blokady osłony.

Nie stosować urządzenia w niskich (<-20°C) oraz bardzo wysokich (>40°C) temperaturach.

Transport akumulatorów litowo-jonowych:

Wysyłka akumulatorów litowo-jonowych podlega przepisom dot. przewozu towarów niebezpiecznych (UN3480 i UN3481). W przypadku wysyłki akumulatorów litowo-jonowych zapoznać się z aktualnie obowiązującymi przepisami. W razie potrzeby zasięgnąć informacji w firmie transportowej. Certyfikowane opakowania są dostępne w Metabo.

Akumulatory wolno wysyłać, tylko jeżeli ich obudowa jest nieuszkodzona i z wnętrza nie wydostaje się płyn. Na czas transportu wyjąć akumulator z maszyny. Zabezpieczyć styki przed zwarcie (np. zaizolować taśmą klejącą).

7. Elementy urządzenia

Patrz strona 2/4.

- 1 Hamulec rolki
- 2 Zbiornik
- 3 Korek (tylko urządzenia M/H)*
- 4 Otwór ssący
- 5 Przełącznik tryb ręczny / tryb automatyczny*
- 6 Wskaźnik stanu naładowania i sygnalizator
- 7 Przycisk wskaźnika stanu naładowania
- 8 Uchwyt do przenoszenia
- 9 Część górną

- 10 Uchwyt do systemu walizek
- 11 Element zwalniania blokady systemu walizek
- 12 Kontrolka natężenia przepływu (tylko urządzenia M/H)
- 13 Komora akumulatora
- 14 Przełącznik Eco/Off/Boost
- 15 Zatrask
- 16 Uchwyt walizki*
- 17 Guma do mocowania węża
- 18 Przycisk zwalniania blokady akumulatora
- 19 Akumulator
- 20 Wskaźnik stanu naładowania i sygnalizator*
- 21 Przycisk wskaźnika stanu naładowania i sygnalizatora*
- 22 Osłona rolek/rękojeść
- 23 Tylne końcówka węża ssącego
- 24 Przednia końcówka węża ssącego
- 25 Uchwyty na worki do odkurzacza
- 26 Worek filtrujący z filizeliny*
- 27 Polietylenowy worek utylizacyjny*
- 28 Specjalny worek filtrujący klasy H*
- 29 Uchwyty do dysz i węża
- 30 Śruby
- 31 Zamknięcie filtra
- 32 Pokrywa filtra
- 33 Filtr
- 34 Kosz filtra
- 35 Pływak
- 36 Mufa przyłączeniowa
- 37 Zasawa regulacyjna powietrza
- 38 Wlot powietrza
- 39 Przycisk czyszczenia filtra „PressClean” (PC)
- 40 Nadajnik CordlessControl*

* w zależności od wyposażenia

8. Uruchomienie

 **Przed rozruchem sprawdzić, czy zastosowany akumulator jest odpowiedni dla urządzenia.**

8.1 Akumulator

Przed pierwszym użyciem naładować akumulator (19).

W razie spadku mocy ponownie naładować akumulator.

Optymalna temperatura przechowywania wynosi od 10°C do 30°C.

8.2 Wymowianie i wkładanie akumulatora

Wymowianie: nacisnąć przycisk zwalniania blokady akumulatora (18) i wyjąć akumulator (19).

Zakładanie: wsunąć akumulator (19) do zatrzaśnięcia w blokadzie.

- Zalecana pojemność 8,0 Ah lub większa. Stosowanie akumulatorów o mniejszej pojemności (Ah) skraca czas pracy, ale nie zmniejsza mocy ssania.

- Zalecamy stosowanie akumulatorów o takich samych numerach katalogowych.

- Wolno używać akumulatorów o różnych pojemnościach (Ah). W takiej sytuacji o czasie pracy decyduje akumulator o mniejszej pojemności (Ah).

8.3 Stosowanie worka filtrującego z filizeliny 635424000 (26) (patrz rys. C str. 2)

Stosowanie worków filtrujących z filizeliny zaleca się przy następujących pracach:

- Odsysanie niewielkich ilości drobnego pyłu (np. podczas usuwania szlifierką starych powłok malarskich i lakierniczych, krótkotrwałego wiercenia otworów o niewielkiej średnicy <10 mm, itd.).
- Stosowanie w połączeniu z maszynami, takimi jak np.: frezarki górnorzecionowe, grubościówkostrugarki, małe szlifierki, itd.

Stosowanie worka z filizeliny sprawia, że oczyszczanie filtra nie działa.

Wyłączyć urządzenie. Wyjąć akumulatory. Otworzyć zatrzaski (15). Zdjąć część górną (9) ze zbiornika (2).

Patrz rysunek C, strona 2. Umieścić nowy worek filtrujący z filizeliny w przeznaczonym do tego celu uchwycie (25).

Ponownie nasadzić górną część na zbiornik, zamknąć zatrzaski.

8.4 Stosowanie polietylenowego worka utylizacyjnego 635425000/635426000 (27) (patrz rys. C str. 2)

Do poniższych prac zaleca się stosowanie polietylenowych worków filtrujących jednorazowego użytku:

- Odsysanie znacznych ilości drobnego pyłu (np. podczas frezowania tynków, szlifowania i usuwania szlifierką jastrzychów, itd.).
- Zastosowanie w połączeniu z maszynami, jak np.: frezarkami do renowacji, szlifierkami do renowacji, szlifierkami do suchej zabudowy, bruzdownicami, itd.

Wyłączyć urządzenie. Wyjąć akumulatory. Otworzyć zatrzaski (15). Zdjąć część górną (9) ze zbiornika (2).

Równomiernie rozłożyć polietylenowy worek utylizacyjny (27) na dnie zbiornika. Okrągłe otwory worka muszą znajdować się wewnątrz zbiornika. Brzegi polietylenowego worka utylizacyjnego ułożyć na brzegu zbiornika z taki sposób, aby worek był ze wszystkich stron dociśnięty przez nasadzoną część górną (9). Linia oznaczenia na worku musi znajdować się na brzegu zbiornika (patrz rys. C str. 2).

Ponownie nasadzić górną część na zbiornik, zamknąć zatrzaski.

8.5 Stosowanie specjalnego worka filtrującego klasy H 635427000 (28) (patrz rys. C str. 2)

Specjalny worek filtrujący należy stosować do pyłów szkodliwych dla zdrowia.

Wyłączyć urządzenie. Wyjąć akumulatory. Otworzyć zatrzaski (15). Zdjąć część górną (9) ze zbiornika (2).

Równomiernie rozłożyć zewnętrzny worek polietylenowy na dnie zbiornika. Brzegi zewnętrznego worka polietylenowego ułożyć na brzegu zbiornika z taki sposób, aby worek był ze wszystkich stron dociśnięty przez nasadzoną część górną (9). Okrągłe otwory worka muszą znajdować się wewnątrz zbiornika. Linia oznaczenia na worku musi znajdować się na brzegu zbiornika (patrz rys. C str. 2).

Wewnętrzny worek z filizeliny skleiony z polietylenowym workiem zewnętrznym umieścić w przeznaczonym do tego celu uchwycie (25).

Ponownie nasadzić górną część na zbiornik, zamknąć zatrzaski.

8.6 Montaż uchwytów do dysz i węża (29)

Przymocować uchwyt do akcesoriów (29) do urządzenia za pomocą dołączonych śrub i odpowiedniego narzędzia, jak pokazano na rys. D na str. 2.

8.7 Montaż węża ssącego

Włożyć tylną końcówkę węża ssącego (23) do otworu ssącego (4).

8.8 Zdejmowanie i zakładanie mufy przyłączeniowej (36)

Montaż patrz str. 2 rys. F

Zdejmowanie:

Zdjąć założoną mufę przyłączeniową (36), obracając ją przeciwnie do mocowania węża (rys. F).

Zakładanie:

Przednią końcówkę węża (24) z zamknięciem zatrzaskowym wetknąć do mufy, tak, aby zatrzasknęła się blokada.

8.9 Regulacja siły ssania

Poprzez obracanie zasuwki regulacyjnej powietrza (37) można regulować dopływ powietrza na wlocie powietrza (38), a tym samym siłę ssania.

9. Urządzenie

9.1 Włączenie i wyłączenie, moc ssania

Przed włączeniem urządzenia ustawić przełącznikiem (14) odpowiednią moc ssania:

Off = odkurzacz wyłączony

ECO = odkurzacz włączony (tryb ręczny)

Boost = wysoka moc ssania.

Moc ssania można regulować również podczas pracy urządzenia.

9.2 Tryb pracy ręcznej

Ustawić przełącznik (5), jeśli jest (w zależności od wyposażenia*), w pozycji „MAN”, a przełącznik (14) w pozycji „ECO” lub „Boost”. Urządzenie pracuje

bez przerwy. Wskaźnik stanu naładowania (6) stale pokazuje poziom naładowania akumulatora.

9.3 Automatyka załączająca „CORDELESS CONTROL” (w zależności od wyposażenia)

1. Wyłączenie: ustawić przełącznik (14) w położeniu „OFF”. Wskaźnik stanu naładowania jest wyłączony. Urządzenie nie zużywa prądu.
2. Ustawić przełącznik (5) w położeniu „AUTO”, a przełącznik (14) w położeniu „ECO” lub „BOOST”. Urządzenie znajduje się teraz w trybie standby i można je włączyć i wyłączyć za pośrednictwem „CORDLESS CONTROL”.

Wskaźnik stanu naładowania (6) pokazuje poziom naładowania akumulatora, dopóki aktywny jest tryb standby.

Wskazówka dotycząca „trybu automatycznego”: jeśli przełącznik jest ustawiony na AUTO, to odkurzacz przez 10 godzin pozostaje w trybie gotowości (standby). Wskaźnik stanu naładowania (6) pokazuje poziom naładowania akumulatora. Jeśli odkurzenie nie nastąpi, urządzenie wyłącza się automatycznie po 10 godzinach od ostatniego cyklu roboczego (sleep mode, wskaźnik stanu naładowania wyłączony, urządzenie nie zużywa prądu). Aby przywrócić stan czuwania (standby): przestawić przełącznik (14) na pozycję „OFF”, a następnie ponownie na „ECO” lub „BOOST”. Alternatywnie: nacisnąć na przycisk wskaźnika stanu naładowania (7).

Wskazówka dotycząca „CordlessControl”: urządzenie włącza się i wyłącza automatycznie wraz z uruchamianiem/wyłączeniem elektronarzędzia (węża ssącego) wyposażonego w nadajnik CordlessControl (40). Odkurzacz można również włączać/wyłączać ręcznie poprzez naciśnięcie przycisku na nadajniku CordlessControl. Przestrzegać instrukcji obsługi nadajnika CordlessControl.

W momencie dostawy nadajnik CordlessControl jest już połączony z odkurzaczem. W przypadku wymiany akumulatora lub wymiany urządzenia należy go z powrotem połączyć:

1. Ustawić przełącznik (14) na „OFF”.
2. Ustawić przełącznik (5) na „AUTO”.
3. Nacisnąć i przytrzymać przycisk na nadajniku (40) do momentu, aż zacznie migać niebieska dioda LED.
4. Trzymając wciśnięty nadajnik (40), ustawić przełącznik (14) na „BOOST”.
5. Nadajnik (40) zaczyna migać na zielono, trzymać wciśnięty, aż dioda LED zgaśnie.
6. Nadajnik (40) jest teraz połączony z odkurzaczem.

9.4 PressClean

Patrz rysunek G, Strona 2. W celu oczyszczenia filtra (33) silnym strumieniem powietrza: podczas pracy nacisnąć przycisk (39) (nacisnąć 3 razy),

zatykając przy tym otwór ssący (węża ssącego lub zbiornika).

9.5 Kontrolka natężenia przepływu (12) (tylko urządzenia klasy pyłów M i H)

Gdy natężenie przepływu spadnie poniżej 20m/s, dioda LED zaczyna migać na czerwono i rozlega się sygnał dźwiękowy.

Jeśli zbiornik jest pełny oraz/lub wąż ssący niedrożny, świeci się kontrolka natężenia przepływu i rozlega się sygnał akustyczny ➡ 13

10. Użytkowanie

10.1 Odkurzenie na sucho

Na sucho należy odkurzać tylko wówczas, gdy filtr, urządzenie i osprzęt są suche. W stanie wilgotnym pył może przywierać i tworzyć osady.

Worka filtrującego z flizeliny (26) lub polietylenowego worka utylizacyjnego (27) używać zawsze w połączeniu z filtrem (33).

10.2 Odkurzenie na mokro

 Nigdy nie używać urządzenia bez założonego filtra lub specjalnego filtra do pracy na mokro. Urządzenie może ulec zniszczeniu. Ponadto może wyciekać z niego woda.

Przed odkurzaniem na mokro usunąć zanieczyszczenia wciągnięte do odkurzacza na sucho. Dzięki temu zapobiega się silnemu zanieczyszczeniu i zbrylaniu osadów we wnętrzu odkurzacza.

Urządzenie jest wyposażone w system pływakowy, który wyłącza przepływ strumienia powietrza przez urządzenie, gdy osiągnięty zostanie maksymalny poziom napełnienia urządzenia. Gdy to nastąpi, słychać wyraźną zmianę pracy silnika. W takim przypadku wyłączyć urządzenie. Wyjąć akumulator. Płynny zasysać wyłącznie w przypadku, gdy pływak (35) działa prawidłowo (patrz rozdział 12. Konserwacja).

Po wyłączeniu niewielka ilość wody może wypłynąć z węża.

Przed przystąpieniem do opróżniania należy najpierw wyciągnąć wąż ssący z substancji płynnej.

W przypadku odkurzania na sucho należy włożyć suche filtry. W przypadku częstego przełączania pomiędzy odkurzaniem na sucho i na mokro zalecamy stosowanie drugiego filtra (wymyennego). Wyszuszyć filtr, zbiornik i osprzęt, aby pył nie przywierał do wilgotnych elementów.

Przed przechowywaniem: pozostawić wilgotne filtry i wnętrze zbiornika na zanieczyszczenia do całkowitego wyschnięcia.

10.3 Transport

Wyjąć akumulator.

Klasa L: pozostawić wąż zamocowany do urządzenia, aby zapobiec niezamierzonemu wydostawaniu się pyłu.

Klasa M i H: zdjąć wąż i zamknąć otwór wlotowy odkurzacza korkiem. Połączyć ze sobą końcówki węża, aby nie mógł się z nich wydostawać pył.

Przymocować wąż ssący do urządzenia za pomocą uchwyty na osprzęt (29) i gumy (17).

Część górna (9) musi być pewnie połączona ze zbiornikiem (2) – sprawdzić prawidłowe zablokowanie zatrzasków (15).

⚠ Uchwyty (8) i (16) są przeznaczone wyłącznie do transportu ręcznego, nie do mocowania na dźwigach itp.! Nie podnosić odkurzacza ani walizki przymocowanej za uchwyty nad ludźmi.

11. Czyszczenie

11.1 Ogólne wskazówki dotyczące czyszczenia

Wyczyścić zbiornik i oprzyrządowanie wodą. Przetrzeć pokrywą (9) wilgotną ściereczką.

Ważne! W urządzeniu znajduje się pył szkodliwy dla zdrowia. Opróżnianie i konserwację urządzenia, włącznie z utylizacją zbiorników na pył, wolno przeprowadzać wyłącznie fachowcom posiadającym odpowiednie wyposażenie ochronne.

Opróżnianie zbiornika

⚠ Dozwolone tylko dla pyłów o dopuszczalnej wartości narażenia zawodowego > 1 mg/m³.

- Wyjąć akumulator. Zabezpieczyć przed niezamierzonym uruchomieniem.
- Otworzyć zatrzaski (15). Zdjąć część górną (9) ze zbiornika (2).
- Opróżnić zbiornik.

Utylizacja worka filtrującego z flizeliny (26)

- Wyjąć akumulator. Zabezpieczyć przed niezamierzonym uruchomieniem.
- Założyć maskę przeciwpyłową.
- Otworzyć zatrzaski (15). Zdjąć część górną (9) ze zbiornika (2).
- Zamknąć worek filtrujący z flizeliny i wyciągnąć go do góry z uchwyty (25).
- Odessane zanieczyszczenia utylizować zgodnie z obowiązującymi przepisami.

Utylizacja polietylenowego worka utylizacyjnego (27)

- Włożyć naładowany akumulator.
- Włączyć odkurzacza i oczyścić filtr: nacisnąć przycisk (39) („PressClean” patrz rozdział 9.4).
- Wyłączyć odkurzacza: ustawić przełącznik (14) na pozycji „OFF”.
- Założyć maskę przeciwpyłową.
- Otworzyć zatrzaski (15). Zdjąć część górną (9) ze zbiornika (2). Przed odstawieniem części górnej ustawić przełącznik (14) na pozycję „ECO”, aby ewentualnie zebrać opadający pył.
- Zdjąć polietylenowy worek filtrujący (27) ze zbiornika, zamknąć go i zabezpieczyć opaską zaciskową.
- Odessane zanieczyszczenia utylizować zgodnie z obowiązującymi przepisami.

12. Konserwacja

12.1 Uwagi ogólne

⚠ Przed każdą konserwacją wyłączyć urządzenie i wyjąć akumulatory. Zabezpieczyć przed niezamierzonym uruchomieniem.

⚠ Czyszczenie urządzenia (patrz rozdział 11.).

W celu przeprowadzenia konserwacji we własnym zakresie zdemontować, wyczyścić i zakonserwować odkurzacza, na ile jest to możliwe bez narażania na niebezpieczeństwo zdrowia osób przeprowadzających konserwację i osób trzecich.

Środki ostrożności

Odpowiednie środki ostrożności obejmują: czyszczenie przed demontażem, zapewnienie lokalnej, wymuszonej wentylacji oczyszczonym powietrzem miejsca demontażu odkurzacza, jak również czyszczenie strefy konserwacji oraz stosowanie odpowiednich środków ochrony indywidualnej.

12.2 Zmniejszenie siły ssania

W przypadku spadku mocy ssącej odkurzacza podjąć następujące środki:

1. Wyczyścić filtr (33): nacisnąć przycisk (39) („PressClean” patrz rozdział 9.4)
2. Opróżnić zbiornik lub wymienić worek filtrujący z flizeliny (26) lub polietylenowy worek utylizacyjny (27).
3. Filtr (33) wymienić, ewentualnie wytrzeć, oczyścić szczotką lub wyjąć, wypłukać pod bieżącą wodą, wysuszyć i ponownie zamontować (patrz rozdział 12.3).

12.3 Wymiana filtra

- Przed wymianą jeszcze raz oczyścić filtr (33): nacisnąć przycisk (39) („PressClean” patrz rozdział 9.4).
- Wyjąć akumulator. Zabezpieczyć przed niezamierzonym uruchomieniem.
- Otworzyć zatrzaski (15). Zdjąć część górną (9) ze zbiornika (2).

Patrz rysunek E, strona 2. Otworzyć zamknięcie (31) (patrz tłoczenie). Zdjąć pokrywą filtra (32) i filtr (33).

Stary filtr natychmiast zamknąć w pyłoszczelnym worku z tworzywa sztucznego i zutylizować zgodnie z przepisami.

12.4 Czujnik wody

⚠ WAŻNE – Regularnie czyścić i sprawdzać pod kątem uszkodzeń ruchomy pływak (35) zamontowany w koszu filtra (34).

12.5 Kontrola techniczna

Kontrolę techniczną urządzenia np. pod względem uszkodzenia filtra, szczelności urządzenia i działania mechanizmów kontrolnych należy przeprowadzać przynajmniej raz w roku w serwisie producenta lub zlecić ją odpowiednio przeszkolonej osobie.

W celu przeprowadzenia konserwacji we własnym zakresie zdemontować, wyczyścić i zakonserwować odkurzacz, na ile jest to możliwe bez narażania na niebezpieczeństwo zdrowia osób przeprowadzających konserwację i osób trzecich.

Środki ostrożności

Odpowiednie środki ostrożności obejmują: czyszczenie przed demontażem, zapewnienie lokalnej, wymuszonej wentylacji oczyszczonym powietrzem miejsca demontażu odkurzacza, jak również czyszczenie strefy konserwacji oraz stosowanie odpowiednich środków ochrony indywidualnej.

Podczas przeprowadzania prac konserwacyjnych lub naprawczych należy zutilizować wszystkie zanieczyszczone przedmioty, których nie da się wystarczająco wyczyścić. Przedmioty te należy utylizować w szczerlnie zamkniętych workach zgodnie z obowiązującymi przepisami dotyczącymi utylizacji tego rodzaju odpadów.

13. Usuwanie usterek

13.1 Zmniejszenie siły ssania

Przestrzegać wskazówek zawartych w rozdziale Czystczenie.

- Czy filtr (33) jest zabrudzony? – Wyczyścić.
- Czy worek filtrujący z flizeliny (26) jest pełny? – Wymienić.
- Czy worek polietylenowy (27) jest pełny? – Wymienić.
- Czy zbiornik (2) jest pełny? – Opróżnić.
- Czy dysza, rury lub wąż są niedrożne? – Wyczyścić.

13.2 Urządzenie nie uruchamia się

- Czy akumulator został włożony prawidłowo?
- Czy akumulator jest naładowany?
- Czy akumulator jest uszkodzony?
- Czy pokrywa urządzenia jest prawidłowo zamknięta?
- Czy czujnik wody nie wyłączył urządzenia? – Opróżnić zbiornik; wyłączyć i ponownie włączyć.
- Czy przełącznik (14) znajduje się w położeniu „AUTO”? – Ustawić na „MAN”. Patrz rozdział 9.1.
- Odkurzacz nie włącza się i nie wyłącza razem z elektronarzędziem, mimo że przełącznik (5) jest ustawiony na „AUTO”. - Sprawdzić nadajnik Cordless Control (naciśnąć przycisk). Jeśli połączenie radiowe jest OK, to zamontować nadajnik bezpośrednio na elektronarzędziu.

 Nie manipulować przy urządzeniu. Zwrócić się do autoryzowanego warsztatu lub punktu serwisowego Metabo (patrz rozdział 15. Naprawa)

14. Osprzęt

Stosować wyłącznie oryginalne akumulatory i osprzęt Metabo lub CAS (Cordless Alliance System).

Stosować wyłącznie osprzęt, który spełnia wymogi i parametry określone w niniejszej instrukcji obsługi.

Osprzęt patrz strona 4.

Kompletny program osprzętu można znaleźć na stronie www.metabo.com lub w katalogu

15. Naprawa

Wszelkie naprawy urządzeń wolno wykonywać wyłącznie wykwalifikowanym elektrykom!

Stosować wyłącznie oryginalne części zamienne firmy Metabo.

W sprawie naprawy elektronarzędzi Metabo zwracać się do przedstawiciela Metabo. Adresy można znaleźć na stronie www.metabo.com.

Wykazy części zamiennych można pobrać pod adresem www.metabo.com.

16. Ochrona środowiska

Opakowania narzędzi Metabo podlegają w 100% procesowi recyklingu.

Zużyte urządzenia i akcesoria zawierają wiele cennych surowców i tworzyw sztucznych, które również mogą zostać poddane procesowi recyklingu.

Materiały opakowaniowe utylizować zgodnie z ich oznakowaniem i wytycznymi obowiązującymi na terenie danej gminy. Więcej informacji można znaleźć w dziale Serwis na stronie www.metabo.com.

Niniejsza instrukcja obsługi została wydrukowana na papierze bielonym bez użycia chloru.



Dotyczy tylko państw UE: nie wolno wyrzucać urządzeń razem z odpadami komunalnymi! Zgodnie z dyrektywą europejską 2012/19/UE o zużytych urządzeniach elektrycznych i elektronicznych oraz jej implementacją w prawodawstwie krajowym zużyte urządzenia trzeba segregować i poddawać odzyskowi surowców wtórnych zgodnie z przepisami o ochronie środowiska.

17. Dane techniczne

Wyjaśnienia do informacji podanych na stronie 3.

Prawo do zmian związanych z postępowaniem technicznym zastrzeżone.

- K = klasa pyłów. Zgodnie z EN 60335-2-69.
- U = napięcie akumulatora
- p_{U1} = maks. podciśnienie (w wężu)
- p_{U2} = maks. podciśnienie (w dmuchawie)
- $V_{/s1}$ = maks. strumień objętości (w wężu)
- $V_{/s2}$ = maks. strumień objętości (w dmuchawie)
- D_{max1} = maks. przepływ (w wężu)
- D_{max2} = maks. przepływy (w dmuchawie)
- V = maks. pojemność pojemnika
- m = ciężar (z najmniejszym akumulatorem)
- S_{ϕ} = średnica węża ssącego
- S_L = długość węża ssącego

Całkowita wartość wibracji (suma wektorowa trzech kierunków):

Typowe poziomy hałas A w ocenie akustycznej:

L_{pA} = poziom ciśnienia akustycznego

K_{pA}, K_{WA} = niepewność wyznaczenia

IP = stopień ochrony

Podczas pracy poziom hałasu może przekraczać wartość 80 dB(A).



Nosić ochronniki słuchu!

Wartości pomiarów ustalone w oparciu o normę EN 60704.

Dozwolona temperatura otoczenia podczas pracy: od -20 °C do 50 °C (ograniczona moc przy temperaturach poniżej 0 °C). Dozwolona temperatura otoczenia podczas składowania: od 0 °C do 30 °C

== prąd stały

Zamieszczone dane techniczne podlegają tolerancji (odpowiednio do obowiązujących standardów).

Πρωτότυπο οδηγίων χρήσης

1. Δήλωση συμμόρφωσης



Πριν τη χρήση της συσκευής διαβάστε με προσοχή όλες τις συνημμένες υποδείξεις ασφαλείας και τις οδηγίες χρήσης. Φυλάξτε όλα τα συνημμένα έγγραφα και παραχωρήστε σε άλλους τη συσκευή σας μόνο μαζί με αυτά τα έγγραφα.

2. Δήλωση συμμόρφωσης

Δηλώνουμε με ίδια ευθύνη: Αυτές οι συσκευές αναρρόφησης υπολειμμάτων/σκόνης, που αναγνωρίζονται μέσω τύπου και αριθμού σειράς *1), ανταποκρίνονται σε όλες τις σχετικές διατάξεις των οδηγιών *2) και των προτύπων *3). Τεχνικά έγγραφα στο *4) - βλέπε σελίδα 3.

3. Σκόπιμη χρήση

AS 36-18 L 20 PC, AS 36-18 L 20 PC-CC, AS 36-18 L 30 PC-CC, AS 36-18 M 30 PC-CC, AS 36-18 H 30 PC-CC:

Αυτή η συσκευή δεν προορίζεται για χρήση από άτομα με περιορισμένες φυσικές, αισθητήριες ή πνευματικές ικανότητες ή με ανεπαρκή εμπειρία και/ή ανεπαρκείς γνώσεις, εκτός εάν επιτηρούνται από ένα υπεύθυνο για την ασφάλειά τους άτομο ή έχουν λάβει από αυτό οδηγίες, για τον τρόπο με τον οποίο πρέπει να χρησιμοποιείται η συσκευή.

Τηρείτε τους κανόνες της εκάστοτε χώρας καθώς και τις υποδείξεις του κατασκευαστή του τεμαχίου επεξεργασίας.

Αυτό το προϊόν προορίζεται για την επαγγελματική χρήση.

Απαγορεύεται η αναρρόφηση σκόνης που περιέχει αμιάντο.

Δεν επιτρέπεται να αναρροφηθεί καμία εύφλεκτη σκόνη.

Δεν επιτρέπεται να αναρροφηθεί κανένα εύφλεκτο ή εκρηκτικό διαλυτικό μέσο, υλικό εμποτισμένο με διαλύτη, καμία επικίνδυνη για έκρηξη σκόνη, κανένα υγρό όπως βενζίνη, λάδι, αλκοόλη, διαλύτης ή υλικό με θερμοκρασία πάνω από 60°C. Διαφορετικά υπάρχει κίνδυνος έκρηξης και πυρκαγιάς! Η συσκευή δεν επιτρέπεται να χρησιμοποιηθεί κοντά σε αναφλέξιμα αέρια και εύφλεκτες ουσίες.

Για ζημιές που ενδέχεται να προκύψουν από μη προβλεπόμενη χρήση φέρει την αποκλειστική ευθύνη ο χρήστης.

Πρέπει να τηρούνται οι γενικά αναγνωρισμένες προδιαγραφές περί πρόληψης ατυχημάτων και οι παραδιδόμενες υποδείξεις ασφαλείας.

AS 36-18 L 20 PC, AS 36-18 L 20 PC-CC, AS 36-18 L 30 PC-CC:

L Ο απορροφητήρας είναι κατάλληλος για την αναρρόφηση σκόνης και στερεών σωμάτων (κομμάτια γυαλιού, καρφιά κ.λπ.) καθώς και κάθε είδους υγρών εκτός από εύφλεκτα και αναφλέξιμα υγρά και υλικά με θερμοκρασία πάνω από 60 °C.

Η συσκευή αναρρόφησης είναι κατάλληλη για την απομάκρυνση ξηρής και μη εύφλεκτης σκόνης, μη εύφλεκτων υγρών, ξυλόσκονης και επικίνδυνης σκόνης με όρια χώρου εργασίας > 1 mg/m³.

AS 36-18 M 30 PC-CC:

M Ο απορροφητήρας είναι κατάλληλος για την αναρρόφηση επιβλαβούς για την υγεία σκόνης της κατηγορίας σκόνης M, σύμφωνα με το πρότυπο EN 60335-2-69.

Η συσκευή αναρρόφησης είναι κατάλληλη για την απομάκρυνση ξηρής και μη εύφλεκτης σκόνης, μη εύφλεκτων υγρών, ξυλόσκονης και επικίνδυνης σκόνης με όρια χώρου εργασίας ≥ 0,1 mg/m³.

Την οριακή τιμή επαγγελματικής έκθεσης και τις καρκινογόνες ουσίες θα τις βρείτε στη λίστα των οριακών τιμών επαγγελματικής έκθεσης ή πληροφορηθείτε τις από τις επαγγελματικές ενώσεις/υπηρεσίες της χώρας σας.

Το αποτέλεσμα του τεχνικού ελέγχου της σκόνης αναφέρεται μόνο στην αναρρόφηση και απορρόφηση ξηρής σκόνης.

Ο απορροφητήρας είναι κατάλληλος για τη χρήση ως:

α) Βιομηχανικός απορροφητήρας σκόνης (IS) για την απορρόφηση εναποτιθεμένης σκόνης.

β) Συλλέκτης σκόνης (ENT) για την αναρρόφηση των αιωρούμενων σωματιδίων σκόνης που δημιουργούνται από τις μηχανές επεξεργασίας υλικών.

Ο απορροφητήρας είναι κατάλληλος για καταπόνηση στην επαγγελματική χρήση, π.χ. βιοτεχνία, εργασίες εγκατάστασης, οικοδομικές εργασίες, βιομηχανία, συνεργεία, εργασίες μογαϊατζή και γυψαδόρου, Ξυλουργεία, εργοστάσια επεξεργασίας ξύλου. Σύμφωνα με το πρότυπο EN 60335-2-69.

AS 36-18 H 30 PC-CC:

H Ο απορροφητήρας είναι κατάλληλος για την αναρρόφηση επιβλαβούς για την υγεία σκόνης της κατηγορίας σκόνης H, σύμφωνα με το πρότυπο EN 60335-2-69.

Η συσκευή αναρρόφησης είναι κατάλληλη για την απομάκρυνση ξηρής και μη εύφλεκτης σκόνης, καρκινογόνων και παθογόνων σωματιδίων, μη εύφλεκτων υγρών, ξυλόσκονης και επικίνδυνης για την υγεία σκόνης με όρια χώρου εργασίας < 0,1 mg/m³.

Την οριακή τιμή επαγγελματικής έκθεσης και τις καρκινογόνες ουσίες θα τις βρείτε στη λίστα των οριακών τιμών επαγγελματικής έκθεσης ή πληροφορηθείτε τις από τις επαγγελματικές ενώσεις/υπηρεσίες της χώρας σας.

Το αποτέλεσμα του τεχνικού ελέγχου της σκόνης αναφέρεται μόνο στην αναρρόφηση και απορρόφηση ξηρής σκόνης.

Ο απορροφητήρας είναι κατάλληλος για τη χρήση ως:

α) Βιομηχανικός απορροφητήρας σκόνης (IS) για την απορρόφηση εναποτιθεμένης σκόνης.

β) Συλλέκτης σκόνης (ENT) για την αναρρόφηση των αιωρούμενων σωματιδίων σκόνης που δημιουργούνται από τις μηχανές επεξεργασίας υλικών.

Ο απορροφητήρας είναι κατάλληλος για καταπόνηση στην επαγγελματική χρήση, π.χ. βιοτεχνία, εργασίες εγκατάστασης, οικοδομικές εργασίες, βιομηχανία, συνεργεία, εργασίες μπογιατζή και γυψαδόρου, ξυλουργεία, εργοστάσια επεξεργασίας ξύλου. Σύμφωνα με το πρότυπο EN 60335-2-69.

4. Γενικές επισημάνσεις ασφαλείας

 Πριν τη χρήση πρέπει να εφοδιαστούν οι χρήστες με πληροφορίες, υποδείξεις και να εκπαιδευτούν για τη χρήση της συσκευής και των ουσιών, για τις οποίες πρέπει να χρησιμοποιηθεί η συσκευή, συμπεριλαμβανομένης της ασφαλούς διαδικασίας της απόσυρσης του συλλεγόμενου υλικού.

 Πριν τη χρήση της συσκευής διαβάστε με προσοχή όλες τις συνημμένες υποδείξεις ασφαλείας και τις οδηγίες χρήσης. Φυλάξτε όλα τα συνημμένα έγγραφα και παραχωρήστε σε άλλους τη συσκευή σας μόνο μαζί με αυτά τα έγγραφα.

 Προσοχή! Μη χρησιμοποιείτε τη συσκευή χωρίς να έχετε διαβάσει τις οδηγίες χρήσης!

 Προειδοποίηση από γενικό κίνδυνο!

ΠΡΟΕΙΔΟΠΟΙΗΣΗ - Τα άτομα χειρισμού πρέπει να ενημερωθούν σχετικά με τη χρήση αυτών των απορροφητήρων.

5. Ειδικές υποδείξεις ασφαλείας

 Προσέξτε για τη δική σας προστασία καθώς και για την προστασία της συσκευής σας εκείνα τα σημεία του κειμένου, που χαρακτηρίζονται με αυτό το σύμβολο!

Αυτή η συσκευή δεν προορίζεται για χρήση από άτομα (συμπεριλαμβανομένων των παιδιών) με περιορισμένες φυσικές, αισθητήριες ή πνευματικές ικανότητες ή με ανεπαρκή εμπειρία και/ή ανεπαρκείς γνώσεις.

Μην επιτρέψετε ποτέ τη χρήση της συσκευής σε παιδιά.

Επιβλέπετε τα παιδιά, για να εξασφαλίζεται ότι δεν παίζουν με τη συσκευή.

Απενεργοποιήστε το εργαλείο πριν από μία αλλαγή βουρτσών ή άλλων εξαρτημάτων και τραβήξτε το φιν από την πρίζα.

Προσοχή! Χρησιμοποιείτε μόνο τα συμπαραδιδόμενα με τη συσκευή ή τα αναφερόμενα στις οδηγίες χρήσης εξαρτήματα. Η χρήση άλλων εξαρτημάτων μπορεί να θέσει σε κίνδυνο την ασφάλεια.

Προσοχή! Καθαρίζετε τακτικά τον περιοριστή στάθμης νερού και εξετάζετε τον για σημάδια ζημιάς.

Δεν επιτρέπεται να εκτελούνται εργασίες διαφορετικές, από αυτές που περιγράφονται εδώ.

Σε περίπτωση μη ενδεδειγμένης χρήσης, ακατάλληλου χειρισμού ή μη σωστής επισκευής, δεν αναλαμβάνεται καμία ευθύνη για τις ενδεχομένως προκύπτουσες ζημιές.

Σε περίπτωση μη χρήσης της συσκευής, αφήστε τον εύκαμπτο σωλήνα στη συσκευή, για να εμποδίσετε την ακούσια έξοδο της σκόνης.

Μη θέσετε τη συσκευή συμπεριλαμβανομένων και των εξαρτημάτων σε λειτουργία όταν:

- η συσκευή εμφανίζει εμφανείς ζημιές (ρωγμές/θραύσεις),
- υπάρχει υποψία για ένα μη ορατό ελάττωμα (μετά από πτώση).

Μην καταευθύνετε το ακροφύσιο, τον εύκαμπτο ή σταθερό σωλήνα πάνω σε ανθρώπους ή ζώα.

ΠΡΟΕΙΔΟΠΟΙΗΣΗ -

Σε περίπτωση που εξέρχεται αφρός ή νερό απενεργοποιήστε αμέσως τη συσκευή. Αδειάστε το δοχείο και ενδεχομένως το φίλτρο.

Μην ανεβαίνετε ή μην κάθεστε ποτέ πάνω στη συσκευή.

Τοποθετείτε τον εύκαμπτο σωλήνα πάντα έτσι, ώστε να μην υφίσταται κίνδυνος ανατροπής.

 Πριν από κάθε συντήρηση, καθαρισμό της συσκευής και μετά από κάθε χρήση, απενεργοποιείτε τη συσκευή και αφαιρείτε την επαναφορτιζόμενη μπαταρία.

Για τον καθαρισμό του απορροφητήρα δεν επιτρέπεται

να χρησιμοποιηθεί καμία συσκευή εκτόξευσης ατμού και κανένα πλυντικό υψηλής πίεσης.

Μην αφήνετε τη συσκευή χωρίς επιτήρηση.

Ο απορροφητήρας δεν επιτρέπεται να χρησιμοποιηθεί ή να φυλαχτεί στην ύπαιθρο κάτω από συνθήκες υγρασίας.

Μην ανοίγετε ποτέ τη συσκευή στο ύπαιθρο σε περίπτωση βροχής ή σε περίπτωση καταιγίδας.

ΠΡΟΣΟΧΗ - Αυτή η συσκευή επιτρέπεται να φυλαχτεί μόνο σε εσωτερικούς χώρους.

Τα οξέα, η ακετόνη και οι διαλύτες μπορούν να διαβρώσουν τα εξαρτήματα της συσκευής.

Ανάπτυξη μικροβίων λόγω μη καθαρισμού για μεγαλύτερο χρονικό διάστημα, ειδικά σε περίπτωση χρήσης σε μονάδες επεξεργασίας τροφίμων:

Καθαρίζετε και απολυμαίνετε τη συσκευή πάντοτε αμέσως μετά τη χρήση.

Το εσωτερικό του καλύμματος πρέπει να διατηρείται πάντοτε στεγνό.

Μη χρησιμοποιείτε τη συσκευή σε περίπτωση χαμηλών θερμοκρασιών στο ύπαιθρο.

Η συσκευή δεν επιτρέπεται να λειτουργεί σε επικίνδυνους για έκρηξη χώρους

Προσέξτε την ασφαλή στήριξη του απορροφητήρα.

Ειδικές υποδείξεις ασφαλείας για AS 36-18 M 30 PC-CC:

Προειδοποιητική πινακίδα για συσκευές της κατηγορίας σκόνης M:



Στις διαδικασίες εκκένωσης και συντήρησης προσέξτε τα εξής: Πριν τον άνοιγμα καθαρίστε τη συσκευή. Χρησιμοποιήστε μια μάσκα προστασίας από τη σκόνη. Αποφύγετε, να επιβαρυνθούν τα μη συμμετέχοντα άτομα με τη σκόνη. Φροντίστε για τοπικό υποχρεωτικό αερισμό με χρήση φίλτρων. Στη συνέχεια καθαρίστε το χώρο συντήρησης.

Μη λειτουργείτε τη συσκευή χωρίς πλήρες σύστημα φιλτραρίσματος. (Κασέτες φίλτρων και σάκος απόρριψης από πολυαιθυλένιο (PE)).

Από τον έλεγχο κατά EN 60335 μέρος 1 και 2-69 προέκυψε ότι οι απαιτήσεις τεχνικής ασφαλείας αναφορικά με την ηλεκτρική ασφάλεια πληρούνται ακόμα και κατά την αναρρόφηση ενός μείγματος νερού-αέρα.

Ειδικές υποδείξεις ασφαλείας για AS 36-18 H 30 PC-CC:

Προειδοποιητική πινακίδα για συσκευές της κατηγορίας σκόνης H:



ΠΡΟΣΟΧΗ: Αυτή η συσκευή περιέχει βλαβερή για την υγεία σκόνη. Οι διαδικασίες εκκένωσης και συντήρησης περιλαμβανομένης

της απόρριψης του δοχείου συλλογής σκόνης επιτρέπεται να εκτελούνται μόνο από ειδικό προσωπικό, το οποίο φέρει προστατευτικό εξοπλισμό. Μη λειτουργείτε τη συσκευή χωρίς πλήρες σύστημα φιλτραρίσματος.

Στις διαδικασίες εκκένωσης και συντήρησης προσέξτε τα εξής: Πριν τον άνοιγμα καθαρίστε τη συσκευή. Χρησιμοποιήστε μια μάσκα προστασίας από τη σκόνη. Αποφύγετε, να επιβαρυνθούν τα μη συμμετέχοντα άτομα με τη σκόνη. Φροντίστε για τοπικό υποχρεωτικό αερισμό με χρήση φίλτρων. Στη συνέχεια καθαρίστε το χώρο συντήρησης.

Μη λειτουργείτε τη συσκευή χωρίς πλήρες σύστημα φιλτραρίσματος. (κασέτες φίλτρου και σάκος ειδικού φίλτρου κατηγορίας H).

Από τον έλεγχο κατά EN 60335 μέρος 1 και 2-69 προέκυψε ότι οι απαιτήσεις τεχνικής ασφαλείας αναφορικά με την ηλεκτρική ασφάλεια πληρούνται ακόμα και κατά την αναρρόφηση ενός μείγματος νερού-αέρα.

ΠΡΟΕΙΔΟΠΟΙΗΣΗ - Μη χρησιμοποιείτε πάλι κασέτες φίλτρων μετά από την αφαίρεσή τους από το μηχάνημα.

Ειδικές υποδείξεις ασφαλείας για

AS 36-18 L 20 PC,
AS 36-18 L 20 PC-CC,
AS 36-18 L 30 PC-CC:

Προειδοποιητική πινακίδα για συσκευές της κατηγορίας σκόνης L:



Η συσκευή είναι κατάλληλη για την αναρρόφηση ελαφρώς βλαβερών για την υγεία υλικών. Η συσκευή δεν είναι κατάλληλη για τη μείωση της σκόνης ξύλου στον αέρα.

Οι σκόνες από υλικά, όπως μπογιά που περιέχει μόλυβδο, μερικά είδη ξύλου, ορυκτά και μέταλλα, μπορούν να είναι επιβλαβείς για την υγεία. Η επαφή ή η εισπνοή της σκόνης μπορεί να προκαλέσει αντιδράσεις και/ή αναπνευστικά νοσήματα στα πλησίον ευρισκόμενα άτομα.

Ορισμένες σκόνες, όπως σκόνη δρυός ή οξιάς ισχύουν ως καρκινογόνες, ιδιαίτερα σε συνδυασμό με πρόσθετα υλικά επεξεργασίας ξύλου (χρωμικό υλικό, υλικό προστασίας ξύλου).

Όταν ο αέρας εξαερισμού επιστρέφει στο χώρο, πρέπει να υπάρχει ένας επαρκής ρυθμός αλλαγής του αέρα L στο χώρο. Προσέξτε τις εθνικές διατάξεις.

 Προσοχή! Αυτή η συσκευή εμπεριέχει βλαβερή για την υγεία σκόνη. Οι διαδικασίες εκκένωσης και συντήρησης, συμπεριλαμβανομένης της απόσυρσης των δοχείων συλλογής της σκόνης, επιτρέπεται να πραγματοποιούνται μόνο από ειδικευμένα άτομα, τα οποία

φέρουν αντίστοιχο εξοπλισμό προστασίας.

6. Ειδικές υποδείξεις ασφαλείας για επαναφορτιζόμενες μπαταρίες

Βεβαιωθείτε ότι έχει απενεργοποιηθεί το εργαλείο κατά την τοποθέτηση της μπαταρίας.

Προτού πραγματοποιήσετε μια οποιαδήποτε ρύθμιση, αλλαγή εξοπλισμού, συντήρηση ή καθαρισμό αφαιρέστε την μπαταρία από το εργαλείο.



Προστατέψτε τις μπαταρίες από την υγρασία!



Μην εκθέτετε τις επαναφορτιζόμενες μπαταρίες στη φωτιά!

Μην χρησιμοποιείτε ελαττωματικές ή παραμορφωμένες επαναφορτιζόμενες μπαταρίες! Μην ανοίγετε τις επαναφορτιζόμενες μπαταρίες! Μην ακουμπάτε ή βραχυκυκλώνετε τις επαφές των επαναφορτιζόμενων μπαταριών!



Από τις ελαττωματικές επαναφορτιζόμενες μπαταρίες ιόντων λιθίου (Li-Ion) μπορεί να εξέλθει εύφλεκτο υγρό!



Σε περίπτωση που χυθεί το υγρό της μπαταρίας και έρθει σε επαφή με το δέρμα σας, ξεπλύνετε το αμέσως με πολύ νερό. Σε περίπτωση που πέσει υγρό της μπαταρίας στα μάτια σας, πλύνετε τα μάτια σας με καθαρό νερό και πηγαίνετε χωρίς καθυστέρηση στον γιατρό!

Εάν το εργαλείο χαλάσει, αφαιρέστε την επαναφορτιζόμενη μπαταρία. Προτού πραγματοποιήσετε μια οποιαδήποτε ρύθμιση, αλλαγή εξοπλισμού, συντήρηση ή καθαρισμό αφαιρέστε την μπαταρία από το εργαλείο.

Βεβαιωθείτε ότι έχει απενεργοποιηθεί το εργαλείο κατά την τοποθέτηση της μπαταρίας.

Κατά την αφαίρεση και τοποθέτηση της μπαταρίας συγκρατείτε το εργαλείο με τέτοιο τρόπο, ώστε να μην μπορεί να ενεργοποιηθεί μη ηθελημένα ο διακόπτης On/Off.

Εάν το εργαλείο χαλάσει αφαιρέστε την επαναφορτιζόμενη μπαταρία από αυτό.

Μην αφαιρείτε την επαναφορτιζόμενη μπαταρία στη διάρκεια της λειτουργίας της συσκευής.

Πριν την αλλαγή της επαναφορτιζόμενης μπαταρίας, απενεργοποιήστε τη συσκευή.

Μη θέσετε τη συσκευή συμπεριλαμβανομένων και των εξαρτημάτων σε λειτουργία όταν:

- η συσκευή εμφανίζει εμφανείς ζημιές (ρωγμές/θραύσεις),
- η επαναφορτιζόμενη μπαταρία είναι ελαττωματική,
- υπάρχει υποψία για ένα μη ορατό ελάττωμα (μετά από πτώση).

Χρησιμοποιείτε τη συσκευή μόνο με κλειστό το κάλυμμα της επαναφορτιζόμενης μπαταρίας. Κρατήστε το κάλυμμα της επαναφορτιζόμενης μπαταρίας

κλειστό ακόμα και χωρίς τοποθετημένη επαναφορτιζόμενη μπαταρία. Μετά το κλείσιμο του καλύμματος της επαναφορτιζόμενης μπαταρίας πρέπει να ελέγξετε εάν η απασφάλιση του καλύμματος είναι ασφαλισμένη.

Μη χρησιμοποιείτε τη συσκευή σε πολύ χαμηλές (<-20°C) ή πολύ υψηλές (>40°C) θερμοκρασίες.

Μεταφορά των μπαταριών ιόντων λιθίου:

Η αποστολή μπαταριών ιόντων λιθίου υπόκειται στη νομοθεσία περί επικίνδυνων προϊόντων (UN3480 και UN3481). Λάβετε υπόψη κατά την αποστολή μπαταριών ιόντων λιθίου την εκάστοτε ισχύουσα νομοθεσία. Πληροφορηθείτε σχετικά ενδεχομένως από την εταιρεία μεταφορών. Πιστοποιημένη συσκευασία είναι διαθέσιμη στη Metabo.

Η αποστολή των μπαταριών μπορεί να γίνει μόνον εφόσον το περίβλημα ευρίσκεται σε καλή κατάσταση και δεν διαρρέει υγρό. Για την αποστολή της επαναφορτιζόμενης μπαταρίας αφαιρέστε την μπαταρία από το εργαλείο. Ασφαλίστε τις επαφές από τυχόν βραχυκύκλωμα (π.χ. μονώστε τις με αυτοκόλλητη ταινία).

7. Επισκόπηση

Βλέπε σελίδα 2/4.

- 1 Φρένο κυλίνδρου
- 2 Δοχείο
- 3 Κάλυμμα ασφάλισης (μόνο συσκευές M/H)*
- 4 Άνοιγμα αναρρόφησης
- 5 Διακόπτης Rocker χειροκίνητη/αυτόματη λειτουργία*
- 6 Ένδειξη χωρητικότητας και σήμανσης

el ΕΛΛΗΝΙΚΑ

- 7 Πλήκτρο ένδειξης της χωρητικότητας
- 8 Λαβή μεταφοράς
- 9 Επάνω μέρος
- 10 Υποδοχή για σύστημα βαλίτσας
- 11 Απασφάλιση συστήματος βαλίτσας
- 12 Ένδειξη ελέγχου ροής όγκου (μόνο συσκευές M/H)
- 13 Θήκη για την μπαταρία
- 14 Διακόπτης Eco/Off/Boost
- 15 Κλειδωμα ασφάλισης
- 16 Χειρολαβή βαλίτσας *
- 17 Καουτσούκ για τη στερέωση του ελαστικού σωλήνα
- 18 Απασφάλιση επαναφορτιζόμενης μπαταρίας
- 19 Επαναφορτιζόμενη μπαταρία
- 20 Ένδειξη χωρητικότητας και σήμανσης*
- 21 Πλήκτρο της ένδειξης χωρητικότητας και σήμανσης*
- 22 Προστασία κυλίνδρου/λαβή συγκράτησης
- 23 Πίσω άκρο ελαστικού σωλήνα αναρρόφησης
- 24 Μπροστινό άκρο ελαστικού σωλήνα αναρρόφησης
- 25 Υποδοχές για σάκο απορροφητήρα σκόνης
- 26 Φιλτράσακος κετσέ*
- 27 Σάκος απόρριψης από πολυαιθυλένιο (PE)*
- 28 Σάκος ειδικού φίλτρου κατηγορίας H*
- 29 Υποδοχές αξεσουάρ για ακροφύσια και ελαστικό σωλήνα
- 30 Βίδες
- 31 Ασφάλιση φίλτρου
- 32 Καπάκι φίλτρου
- 33 Φίλτρο
- 34 Καλάθι στήριξης φίλτρου
- 35 Πλωτήρας
- 36 Μούφα σύνδεσης
- 37 Σύρτης δευτερευουσας παροχής αέρα
- 38 Εισαγωγή αέρα
- 39 Πλήκτρο για τον καθαρισμό του φίλτρου "PressClean" (PC)
- 40 Πομπός CordlessControl*

*ανάλογα του εξοπλισμού

8. Έναρξη της λειτουργίας

 **Ελέγξτε πριν την έναρξη λειτουργίας αν χρησιμοποιείτε μια κατάλληλη για τη συσκευή επαναφορτιζόμενη μπαταρία.**

8.1 Επαναφορτιζόμενη μπαταρία

Φορτίστε την μπαταρία (19) πριν από τη χρήση.

Φορτίστε ξανά την μπαταρία σε περίπτωση πτώσης της ισχύος.

Η ιδανική θερμοκρασία φύλαξης βρίσκεται μεταξύ 10°C και 30°C.

8.2 Αφαίρεση, τοποθέτηση της μπαταρίας

Αφαίρεση: Πατήστε το πλήκτρο για την απασφάλιση της επαναφορτιζόμενης μπαταρίας (18) και αφαιρέστε την μπαταρία (19).

Τοποθέτηση: Σπρώξτε μέσα την μπαταρία (19) μέχρι να ασφαλίσει.

- Συνιστώμενη χωρητικότητα 8,0 Ah και άνω. Η χρήση επαναφορτιζόμενων μπαταριών με μικρότερη χωρητικότητα (Ah) μειώνει τη διάρκεια χρήσης, αλλά όχι την αναρροφητική ικανότητα.

- Συνιστάται η χρήση επαναφορτιζόμενων μπαταριών με ίδιο κωδικό.

- Επιτρέπεται να χρησιμοποιούνται επαναφορτιζόμενες μπαταρίες με διαφορετική χωρητικότητα (Ah). Στην περίπτωση αυτή, η διάρκεια χρήσης καθορίζεται από την επαναφορτιζόμενη μπαταρία με τη μικρότερη χωρητικότητα (Ah).

8.3 Τοποθέτηση φιλτράσακου κετσέ 635424000 (26) (βλέπε εικ. C στη σελίδα 2)

Συνιστούμε τη χρήση σάκων φίλτρου από φλιν:

- Σε περιπτώσεις χρήσης κατά τις οποίες δημιουργούνται σωματίδια (π.χ. Κατά τη λείανση ή την απόξεση επιφανειών με χρώμα ή βερνίκι, κατά την αναρρόφηση σύντομων εργασίων διάρκειας με μικρές διαμέτρους <10 mm κλπ.).

- Κατά τη χρήση εργαλείων, όπως π.χ. μηχανές φρεζαρίσματος, μηχανήματα πλανίσματος, μικροί λειαντήρες κ.λπ.

Κατά τη χρήση σάκων φίλτρου από φλιν, το σύστημα καθαρισμού φίλτρου παραμένει εκτός λειτουργίας.

Θέστε τη συσκευή εκτός λειτουργίας. Αφαιρέστε τις μπαταρίες. Ανοίξτε τα πλευρικά κουμπώματα ασφαλείας (15). Αφαιρέστε το επάνω μέρος (9) από το δοχείο (2).

Βλέπε εικόνα C, σελίδα 2. Τοποθετήστε τον νέο σάκο φίλτρου από φλιν στην υποδοχή (25) που προβλέπεται για αυτό.

Τοποθετήστε το επάνω μέρος ξανά πάνω στο δοχείο και κλείστε τα πλευρικά κουμπώματα ασφαλείας.

8.4 Τοποθέτηση σάκου απόρριψης από πολυαιθυλένιο (PE) 635425000/ 635426000 (27) (βλέπε εικ. C στη σελίδα 2)

Συνιστούμε τη χρήση σάκων απόρριψης PE στις εξής περιπτώσεις:

- Σε χρήσεις κατά τις οποίες δημιουργούνται μεγάλες ποσότητες σωματιδίων (π.χ. κατά την απόξεση επιφανειών με κονίαμα, τη λείανση ή την απόξεση στρωμάτων ασβεστοκονιάματος κλπ.).

- Σε χρήσεις μηχανημάτων όπως π.χ. Φρέζες καθαρισμού, λειαντήρες καθαρισμού, λειαντήρες ξηρής λειτουργίας, μηχανήματα αυλακώσεων κλπ.

Θέστε τη συσκευή εκτός λειτουργίας. Αφαιρέστε τις μπαταρίες. Ανοίξτε τα πλευρικά κουμπώματα ασφαλείας (15). Αφαιρέστε το επάνω μέρος (9) από το δοχείο (2).

Απλώστε τον σάκο απόρριψης από πολυαιθυλένιο (PE) (27) ομοιόμορφα στον πάτο του κάδου. Οι

στρογγυλές τρύπες του σάκου πρέπει να βρίσκονται στο εσωτερικό του δοχείου. Θέστε τα περιθώρια του σάκου απόρριψης από πολυαιθυλένιο (PE) επάνω από το περιθώριο του δοχείου έτσι, ώστε ο σάκος απόρριψης από πολυαιθυλένιο (PE) να σφίγγεται περιμετρικά από το τοποθετούμενο επάνω μέρος (9). Η γραμμική σήμανση στον σάκο πρέπει να είναι τοποθετημένη επάνω στο περιθώριο δοχείου (βλ. εικ. C στη σελίδα 2).

Τοποθετήστε το επάνω μέρος ξανά πάνω στο δοχείο και κλείστε τα πλευρικά κουμπώματα ασφαλείας.

8.5 Τοποθέτηση σάκου ειδικού φίλτρου κατηγορίας H 635427000 (28) (βλέπε εικ. C στη σελίδα 2)

Η χρήση του ειδικού σάκου φίλτρου πρέπει να χρησιμοποιείται για σκόνες που βλάπτουν την υγεία.

Θέστε τη συσκευή εκτός λειτουργίας. Αφαιρέστε τις μπαταρίες. Ανοίξτε τα πλευρικά κουμπώματα ασφαλείας (15). Αφαιρέστε το επάνω μέρος (9) από το δοχείο (2).

Απλώστε τον εξωτερικό σάκο από πολυαιθυλένιο (PE) ομοίωμορφα στον πάτο του δοχείου. Θέστε τα περιθώρια του εξωτερικού σάκου από πολυαιθυλένιο (PE) επάνω από το περιθώριο του δοχείου έτσι, ώστε ο σάκος απόρριψης από πολυαιθυλένιο (PE) να σφίγγεται περιμετρικά από το τοποθετούμενο επάνω μέρος (9). Οι στρογγυλές τρύπες του σάκου πρέπει να βρίσκονται στο εσωτερικό του δοχείου. Η γραμμική σήμανση στον σάκο πρέπει να είναι τοποθετημένη επάνω στο περιθώριο δοχείου (βλ. εικ. C στη σελίδα 2).

Τοποθετήστε τον εσωτερικό σάκο φίλτρου από φλιν που είναι κολλημένος με τον εξωτερικό σάκο από πολυαιθυλένιο (PE) στην υποδοχή (25) που προβλέπεται για αυτό.

Τοποθετήστε το επάνω τμήμα επάνω στο δοχείο και κλείστε τις ασφάλειες.

8.6 Συναρμολογήστε τις υποδοχές αξεσουάρ για ακροφύσια και ελαστικό σωλήνα (29)

Στερεώστε την υποδοχή αξεσουάρ (29) μαζί με τις συνημμένες βίδες και με το κατάλληλο εργαλείο στη συσκευή, όπως παρουσιάζεται στην εικόνα D σελ. 2

8.7 Ελαστικός σωλήνας αναρρόφησης

Τοποθετήστε το πίσω άκρο του ελαστικού σωλήνα αναρρόφησης (23) στο άνοιγμα αναρρόφησης (4).

8.8 Αφαίρεση και τοποθέτηση μούφας σύνδεσης (36)

Συναρμολόγηση βλέπε σελ. 2 εικ. F

Αφαίρεση:

Λύστε την τοποθετημένη μούφα σύνδεσης (36) με περιστροφική κίνηση κόντρα στη στερέωση του ελαστικού σωλήνα (εικ. F).

Τοποθέτηση:

Συνδέστε το μπροστινό άκρο του ελαστικού σωλήνα (24) με την ασφάλιση με κλικ στη μούφα, μέχρι να πιάσει η ασφάλιση.

8.9 Ρύθμιση ισχύος απορρόφησης

Με περιστροφή του σύρτη δευτερεύουσας παροχής αέρα (37) μπορεί να ρυθμιστεί η παροχή αέρα στην είσοδο αέρα (38) και μαζί και η ισχύς απορρόφησης.

9. Συσκευή

9.1 Ενεργοποίηση/απενεργοποίηση, ισχύς αναρρόφησης

Πριν την ενεργοποίηση της συσκευής, ρυθμίστε την αντίστοιχη απόδοση αναρρόφησης με τον διακόπτη (14):

Off = Απορροφητήρας off

ECO = Απορροφητήρας on (χειροκίνητη λειτουργία)

Boost = Υψηλή απόδοση αναρρόφησης.

Η απόδοση αναρρόφησης μπορεί να τροποποιείται και όταν λειτουργεί η συσκευή.

9.2 Χειροκίνητη λειτουργία

Θέστε τον διακόπτη (5), εφόσον υπάρχει (αναλόγως του εξοπλισμού*) στη θέση «MAN» και τον διακόπτη (14) στη θέση «ECO» ή «Boost». Η συσκευή δεν σταματά τη λειτουργία της. Η ένδειξη χωρητικότητας (6) εμφανίζει διαρκώς τη χωρητικότητα της μπαταρίας.

9.3 Αυτόματη λειτουργία ενεργοποίησης «CORDELESS CONTROL» (αναλόγως του εξοπλισμού)

1. Απενεργοποίηση: Θέστε τον διακόπτη (14) στη θέση «Off». Η ένδειξη χωρητικότητας είναι απενεργοποιημένη. Η συσκευή δεν καταναλώνει ηλεκτρικό ρεύμα.

2. Θέστε τον διακόπτη (5), στη θέση «AUTO» και τον διακόπτη (14) στη θέση «ECO» ή «BOOST». Η συσκευή βρίσκεται τώρα στη λειτουργία αναμονής και μπορεί να ενεργοποιηθεί και να απενεργοποιηθεί μέσω του «CORDLESS CONTROL».

Η ένδειξη χωρητικότητας (6) εμφανίζει διαρκώς τη χωρητικότητα της μπαταρίας, όσο είναι ενεργή η λειτουργία αναμονής.

Υπόδειξη για την «Αυτόματη λειτουργία»: Εάν ο διακόπτης είναι στη θέση AUTO, ο απορροφητήρας παραμένει σε ετοιμότητα λειτουργίας για 10 ώρες (αναμονή). Η ένδειξη χωρητικότητας (6) εμφανίζει τη χωρητικότητα της μπαταρίας. Χωρίς αναρρόφηση, η συσκευή απενεργοποιείται αυτόματα 10 ώρες μετά τον τελευταίο κύκλο εργασίας (κατάσταση αναστολής λειτουργίας, ένδειξη χωρητικότητας απενεργοποιημένη, η συσκευή δεν καταναλώνει ηλεκτρικό ρεύμα). Για έξοδο από την κατάσταση αναστολής λειτουργίας (επαναφορά σε κατάσταση αναμονής), περιστρέψτε τον διακόπτη

ει ΕΛΛΗΝΙΚΑ

(14) στη θέση «OFF» και, στη συνέχεια, ξανά στη θέση «ECO» ή «BOOST». Εναλλακτική: Πιέστε το πλήκτρο ένδειξης της χωρητικότητας (7).

Υπόδειξη για το "CordlessControl": Η συσκευή ξεκινάει/σταματάει αυτόματα κατά την ενεργοποίηση/απενεργοποίηση του ηλεκτρικού εργαλείου που διαθέτει πομπό CordlessControl (40) (σωλήνας αναρρόφησης). Είναι, επίσης, δυνατή η χειροκίνητη εκκίνηση/παύση του απορροφητήρα μέσω του κουμπιού στον πομπό CordlessControl. Τηρείτε τις οδηγίες χρήση του πομπό CordlessControl.

Ο πομπός CordlessControl έχει συνδεθεί με την ηλεκτρική σκούπα εργοστασιακά. Σε περίπτωση αλλαγής μπαταρίας ή σε αντικατάσταση συσκευής, νέα σύνδεση:

1. Θέστε τον διακόπτη (14) στη θέση «OFF».
2. Θέστε τον διακόπτη Rocker (5) στη θέση «AUTO».
3. Πατήστε το πλήκτρο στον πομπό (40), ώσπου να αναβοσβήνει η μπλε LED.
4. Κρατήστε πιεσμένο τον πομπό (40) και θέστε τον διακόπτη (14) στη θέση «BOOST».
5. Ο πομπός (40) αρχίζει να αναβοσβήνει με πράσινο χρώμα, κρατήστε πιεσμένο, μέχρι να σβήσει η LED.
6. Ο πομπός (40) έχει συνδεθεί τώρα με τον απορροφητήρα.

9.4 PressClean

Βλέπε εικόνα G, σελίδα 2. Για τον καθαρισμό του φίλτρου (33) με ένα ισχυρό ρεύμα αέρα: Πατήστε το πλήκτρο (39) όταν γίνεται απορρόφηση (πιέστε μέσα 3 φορές) και συγχρόνως, κρατήστε κλειστό το άνοιγμα απορρόφησης (στον ελαστικό σωλήνα απορρόφησης ή στο δοχείο).

9.5 Ένδειξη ελέγχου ογκομετρικής ροής (12) (μόνο για συσκευές της κατηγορίας σκόνης M και H)

Αν σημειωθεί υστέρηση της ογκομετρικής ροής κάτω από τα 20m/s, η LED αναβοσβήνει με κόκκινο χρώμα και ακούγεται ένα ηχητικό σήμα. Σε περίπτωση γεμάτου δοχείου και/ή φραξίματος στον ελαστικό σωλήνα απορρόφησης ανάβει η ένδειξη ελέγχου ροής όγκου και ακούγεται συμπληρωματικά και ένα ηχητικό σήμα ➔ 13.

10. Χρήση

10.1 Στεγνή αναρρόφηση

Αναρροφάτε μόνο με στεγνό φίλτρο, συσκευή και εξαρτήματα. Στην υγρή κατάσταση μπορεί να κολλήσει η σκόνη και να σχηματίσει κρούστα.

Χρησιμοποιείτε τον σάκο φίλτρου από φλιν (26) ή τον σάκο από ριπής από πολυαιθυλένιο (PE) (27) πάντοτε μαζί με το φίλτρο (33).

10.2 Λειτουργία υγρής αναρρόφησης

 Να μην λειτουργεί ποτέ η συσκευή χωρίς να είναι τοποθετημένο το φίλτρο ή το ειδικό

φίλτρο υγρής μεμβράνης. Η συσκευή μπορεί να καταστραφεί. Εκτός αυτού μπορεί να εξέλθει και νερό.

Πριν την υγρή αναρρόφηση απομακρύνετε το στεγνό αναρροφούμενο υλικό. Έτσι αποφεύγεται μια μεγάλη ρύπανση και δημιουργία κρούστας.

Η συσκευή διαθέτει ένα σύστημα πλωτήρα, το οποίο απενεργοποιεί το ρεύμα του αέρα μέσω της συσκευής, όταν έχει επιτευχθεί η μέγιστη στάθμη του υγρού. Όταν αυτή είναι η περίπτωση, ακούτε μια ευκρινή αλλαγή του θορύβου του κινητήρα. Απενεργοποιήστε τη συσκευή σε αυτή την περίπτωση. Αφαιρέστε την μπαταρία.

Αναρροφάτε υγρά μόνο τότε, όταν ο πλωτήρας (35) είναι ικανός για λειτουργία (βλέπε στο κεφάλαιο 12. Συντήρηση).

Μετά την απενεργοποίηση μπορεί να επιστρέψει λίγο νερό από τον εύκαμπτο σωλήνα.

Πριν το άδειασμα αφαιρέστε πρώτα τον εύκαμπτο σωλήνα αναρρόφησης από το υγρό.

Για τη συνέχιση της λειτουργίας με στεγνή αναρρόφηση τοποθετήστε στεγνό φίλτρο. Σε περίπτωση συχνής αλλαγής μεταξύ στεγνής και υγρής αναρρόφησης συνιστούμε τη χρήση ενός δεύτερου (ανταλλακτικού) φίλτρου. Αφήστε το φίλτρο, το δοχείο και τα εξαρτήματα να στεγνώσουν, για να μην παραμείνει κολλημένη η σκόνη στα υγρά μέρη.

Πριν από την αποθήκευση αφήστε να στεγνώσουν πλήρως: τα υγρά φίλτρα και το εσωτερικό του δοχείου ακαθαρσιών.

10.3 Μεταφορά

Αφαιρέστε την μπαταρία.

Κατηγορία L: Αφήστε τον ελαστικό σωλήνα στη συσκευή για να εμποδίσετε την ακούσια έξοδο της σκόνης.

Κατηγορία M και H: με βγαλμένο τον ελαστικό σωλήνα, να ασφαλίσετε την εισαγωγή του απορροφητήρα με το πώμα. Τοποθετήστε τα άκρα του ελαστικού σωλήνα το ένα μέσα στο άλλο, έτσι ώστε να μην φεύγει σκόνη από τον σωλήνα.

Στερεώστε τον ελαστικό σωλήνα αναρρόφησης στη συσκευή με την υποδοχή αξεσουάρ (29) και το καουτσούκ (17).

Το επάνω μέρος (9) πρέπει να είναι καλά συνδεδεμένο με το δοχείο (2) - ελέγξτε, ότι τα πλευρικά κουμπώματα ασφαλείας (15) είναι κλειστά.

 **Οι λαβές (8) και (16) επιτρέπεται να χρησιμοποιούνται μόνο για μεταφορά με το χέρι, όχι για στερέωση σε γερανούς ή παρόμοια μηχανήματα! Μην ανυψώνετε τον απορροφητήρα ούτε τη βαλίτσα στερεωμένα από τις λαβές πάνω από άτομα.**

11. Καθαρισμός

11.1 Γενικές υποδείξεις καθαρισμού

Καθαρίστε το δοχείο και τα εξαρτήματα με νερό. Σκουπίστε το επάνω μέρος (9) με υγρό πανί.

Προσοχή! Αυτή η συσκευή εμπεριέχει βλαβερή για την υγεία σκόνη. Οι διαδικασίες εκκένωσης και συντήρησης, συμπεριλαμβανομένης της απόσυρσης των δοχείων συλλογής της σκόνης, επιτρέπεται να πραγματοποιούνται μόνο από ειδικευμένα άτομα, τα οποία φέρουν αντίστοιχο εξοπλισμό προστασίας.

Άδειασμα του δοχείου

 Επιτρέπεται μόνο σε σκόνη με οριακές τιμές επαγγελματικής έκθεσης > 1mg/m³.

- Αφαιρέστε την μπαταρία. Ασφαλίστε έναντι ακούσιας εκκίνησης.
- Ανοίξτε τα πλευρικά κουμπώματα ασφαλείας (15). Αφαιρέστε το επάνω μέρος (9) από το δοχείο (2).
- Αναποδογυρίστε το δοχείο.

Απόσυρση του φίλτροσάκου από φλις (26)

- Αφαιρέστε την μπαταρία. Ασφαλίστε έναντι ακούσιας εκκίνησης.
- Φορέστε τη μάσκα προστασίας από τη σκόνη.
- Ανοίξτε τα πλευρικά κουμπώματα ασφαλείας (15). Αφαιρέστε το επάνω μέρος (9) από το δοχείο (2).
- Σφραγίστε τον φίλτροσάκο από φλις και αφαιρέστε τον από την υποδοχή (25) προς τα επάνω.
- Απορρίψτε το υλικό αναρρόφησης σύμφωνα με τις νομικές διατάξεις.

Απόρριψη του σάκου απόρριψης από πολυαιθυλένιο (PE) (27)

- Συνδέστε τη φορτισμένη μπαταρία.
- Ενεργοποίηση του απορροφητήρα και καθαρισμός του φίλτρου: Πατήστε το πλήκτρο (39) ("PressClean", βλέπε στο κεφάλαιο 9.4).
- Απενεργοποιήστε τον απορροφητήρα: Θέστε το διακόπτη (14) στη θέση "OFF".
- Φορέστε τη μάσκα προστασίας από τη σκόνη.
- Ανοίξτε τα πλευρικά κουμπώματα ασφαλείας (15). Αφαιρέστε το επάνω μέρος (9) από το δοχείο (2). Πριν την απενεργοποίηση του επάνω μέρους θέστε το διακόπτη (14) στη θέση "ECO", για να αναρροφηθεί η τυχόν πίπτουσα σκόνη.
- Τραβήξτε τον φίλτροσάκο από πολυαιθυλένιο (PE) (27) από το δοχείο, κλείστε τον σάκο και στερεώστε τον με δεματικό καλωδίων
- Απορρίψτε το υλικό αναρρόφησης σύμφωνα με τις νομικές διατάξεις.

12. Συντήρηση

12.1 Γενικές υποδείξεις

 Πριν από κάθε συντήρηση, απενεργοποιείτε τη συσκευή και αφαιρείτε την επαναφορτιζόμενη μπαταρία. Ασφαλίστε έναντι ακούσιας εκκίνησης.

 Καθαρίστε τη συσκευή (βλέπε στο κεφάλαιο 11.).

Για τη συντήρηση από το χρήστη πρέπει ο απορροφητήρας να αποσυρμολογηθεί, να καθαριστεί και να συντηρηθεί, στο βαθμό που είναι δυνατόν, χωρίς να προκύψει ένα κίνδυνος για το προσωπικό συντήρησης και για άλλα άτομα.

Μέτρα προφύλαξης

Τα κατάλληλα μέτρα προφύλαξης περιλαμβάνουν τον καθαρισμό πριν την αποσυρμολόγηση, τη λήψη μέριμνας για τον εξαναγκασμένο εξαερισμό με χρήση φίλτρων εκεί όπου θα αποσυρμολογηθεί ο απορροφητήρας, τον καθαρισμό του χώρου συντήρησης και τον κατάλληλο προσωπικό εξοπλισμό προστασίας.

12.2 Μείωση της αναρροφητικής ικανότητας

Σε περίπτωση μείωσης της αναρροφητικής ικανότητας εκτελέστε τα ακόλουθα μέτρα:

1. Καθαρισμός του φίλτρου (33): Πατήστε το πλήκτρο (39) ("PressClean" βλέπε κεφάλαιο 9.4)
2. Αδειάστε το δοχείο ή αντικαταστήστε τον σάκο φίλτρου από φλις (26) ή τον σάκο απόρριψης από πολυαιθυλένιο (PE) (27).
3. Αντικαταστήστε ή τινάξτε, βουρσίστε ή αφαιρέστε το φίλτρο (33), ξεπλύνετε το με τρεχούμενο νερό, στεγνώστε το και τοποθετήστε το ξανά (βλέπε κεφάλαιο 12.3).

12.3 Αντικατάσταση φίλτρου

- Καθαρισμός του φίλτρου (33) ακόμα μια φορά πριν την αντικατάστασή του: Πατήστε το πλήκτρο (39) ("PressClean", βλέπε κεφάλαιο 9.4).

- Αφαιρέστε την μπαταρία. Ασφαλίστε έναντι ακούσιας εκκίνησης.
- Ανοίξτε τα πλευρικά κουμπώματα ασφαλείας (15). Αφαιρέστε το επάνω μέρος (9) από το δοχείο (2).

Βλέπε εικόνα Ε, σελίδα 2. Ανοίξτε την ασφάλιση (31) (βλέπε τη χαρακιά). Αφαιρέστε το καπάκι του φίλτρου (32) και το φίλτρο (33).

Κλείστε αμέσως το παλιό φίλτρο μέσα σε μια στεγανή από τη σκόνη πλαστική σακούλα και απορρίψτε το, σύμφωνα με τις διατάξεις.

12.4 Αισθητήρας νερού

 ΠΡΟΣΟΧΗ - Καθαρίζετε τακτικά τον κινητά τοποθετημένο στο καλάθι στήριξης του φίλτρου (34) πλωτήρα (35) και ελέγχετε τον για τυχόν ένδειξη ζημιάς.

12.5 Τεχνικός έλεγχος

Το λιγότερο μια φορά το χρόνο πρέπει να διενεργείται από τον κατασκευαστή ή από ένα εκπαιδευμένο στο σκοπό άτομο ένας τεχνικός έλεγχος σχετικά με τη σκόνη, π.χ. πρέπει να ελέγχεται τυχόν ζημιά του φίλτρου, η στεγανότητα της συσκευής και η λειτουργία της διάταξης ελέγχου.

Για τη συντήρηση από το χρήστη πρέπει ο απορροφητήρας να αποσυρμολογηθεί, να καθαριστεί και να συντηρηθεί, στο βαθμό που είναι δυνατόν, χωρίς να προκύψει ένα κίνδυνος για το προσωπικό συντήρησης και για άλλα άτομα.

Μέτρα προφύλαξης

Τα κατάλληλα μέτρα προφύλαξης περιλαμβάνουν τον καθαρισμό πριν την αποσυρμολόγηση, τη λήψη μέριμνας για τον εξαναγκασμένο εξαερισμό με χρήση φίλτρων εκεί όπου θα

αποσυρμολογηθεί ο απορροφητήρας, τον καθαρισμό του χώρου συντήρησης και τον κατάλληλο προσωπικό εξοπλισμό προστασίας.

Κατά την εκτέλεση των εργασιών συντήρησης ή επισκευής πρέπει όλα τα μολυσμένα αντικείμενα, τα οποία δεν μπορούν να καθαριστούν ικανοποιητικά, να αποσύρονται. Αυτά τα αντικείμενα πρέπει να αποσύρονται σε στεγανές σακούλες σύμφωνα με τις ισχύουσες διατάξεις για την απόσυρση τέτοιων απορριμμάτων.

13. Επιδιόρθωση βλαβών

13.1 Μείωση της αναρροφητικής ικανότητας

Προσέξτε τις υποδείξεις στο κεφάλαιο Καθαρισμός.

- Φίλτρο (33) λερωμένο; - καθαρίστε.
- Σάκος φίλτρου από φλιν (26) γεμάτος; - αντικαταστήστε τον.
- Σάκος απόρριψης από πολυαιθυλένιο (PE) (27) γεμάτος; - αντικαταστήστε τον.
- Δοχείο (2) γεμάτο; - αδειάστε το.
- Ακροφύσιο, σωλήνες ή εύκαμπτος σωλήνας φραγμένα; - καθαρίστε τα.

13.2 Η συσκευή δεν ξεκινά

- Επαναφορτιζόμενη μπαταρία σωστά τοποθετημένη;
- Επαναφορτιζόμενη μπαταρία φορτισμένη;
- Ελαττωματική μπαταρία;
- Είναι το κάλυμμα της συσκευής σωστά κλεισμένο;
- Ο αισθητήρας νερού απενεργοποίησε τη συσκευή; - Αδειάστε το δοχείο, θέστε τη συσκευή εκτός λειτουργίας και ξανά σε λειτουργία.
- Ο διακόπτης (14) βρίσκεται στη θέση "AUTO"; - Θέστε το διακόπτη στο "MAN". Βλ. κεφάλαιο 9.1.
- Ο απορροφητήρας δεν ενεργοποιείται ή δεν απενεργοποιείται από ένα ηλεκτρικό εργαλείο, παρόλο που ο διακόπτης (5) βρίσκεται στη θέση "AUTO". - - Ελέγξτε τον πομπού Cordless Control (πατήστε το κουμπί). Εάν η ασύρματη σύνδεση είναι εντάξει, τότε συναρμολογήστε τον πομπού απευθείας στο ηλεκτρικό εργαλείο.

 Μην προβείτε σε καμία τροποποίηση στη συσκευή. Απευθυνθείτε σε ένα εξουσιοδοτημένο συνεργείο ή σε ένα τμήμα εξυπηρέτησης πελατών της Metabo (βλέπε στο κεφάλαιο 15. Επισκευή)

14. Πρόσθετος εξοπλισμός

Χρησιμοποιείτε μόνο γνήσιες επαναφορτιζόμενες μπαταρίες Metabo ή CAS- (Cordless Alliance System) και εξοπλισμό.

Χρησιμοποιείτε μόνον πρόσθετο εξοπλισμό, ο οποίος ικανοποιεί τις απαιτήσεις και τα χαρακτηριστικά στοιχεία που αναφέρονται σε αυτές τις οδηγίες λειτουργίας.

Αξεσουάρ βλέπε σελίδα 4.

Πλήρες πρόγραμμα εξαρτημάτων, βλέπε www.metabo.com ή τον κατάλογο.

15. Επισκευή

Οι επισκευές στις συσκευές επιτρέπεται να διενεργούνται μόνον από ηλεκτροτεχνίτες! Χρησιμοποιείτε μόνο γνήσια ανταλλακτικά Metabo.

Για ηλεκτρικά εργαλεία Metabo που έχουν ανάγκη επισκευής απευθυνθείτε στην αντίστοιχη αντιπροσωπεία της Metabo. Διευθύνσεις βλέπε www.metabo.com.

Τους καταλόγους ανταλλακτικών μπορείτε να τους καταβάσετε στη διεύθυνση www.metabo.com.

16. Περιβαλλοντολογική προστασία

Οι συσκευασίες της Metabo είναι 100% ανακυκλώσιμες.

Οι άχρηστες συσκευές και εξαρτήματα περιέχουν μεγάλες ποσότητες πολύτιμων πρώτων υλών και συνθετικών υλικών, που μπορούν να υποβληθούν επίσης σε ανακύκλωση.

Τα υλικά συσκευασίας πρέπει να απορρίπτονται σύμφωνα με τη σήμανσή τους σύμφωνα με τις κοινοτικές οδηγίες. Περαιτέρω υποδείξεις θα βρείτε στην ηλεκτρονική διεύθυνση www.metabo.com στην περιοχή Service.

Αυτές οι οδηγίες χρήσης είναι τυπωμένες σε χαρτί που δεν έχει επεξεργαστεί με χλώριο.

 Μόνο για τις χώρες της ΕΕ: Μην πετάτε τις συσκευές στα οικιακά απορρίμματα! Σύμφωνα με την Ευρωπαϊκή Οδηγία 2012/19/ΕΚ περί ηλεκτρικών και ηλεκτρονικών συσκευών και την ενσωμάτωσή της στο εθνικό δίκαιο, οι παλιές συσκευές πρέπει να συλλέγονται ξεχωριστά και να επιστρέφονται για ανακύκλωση με τρόπο φιλικό προς το περιβάλλον.

17. Τεχνικά στοιχεία

Διευκρινίσεις σχετικά με τα στοιχεία στη σελίδα 3. Με την επιφύλαξη του δικαιώματος αλλαγών λόγω τεχνικών εξελίξεων.

K	= Κατηγορίας σκόνης. Σύμφωνα με το πρότυπο EN 60335-2-69.
U	= Τάση επαναφορτιζόμενης μπαταρίας
p_{U1}	= Μέγιστη υποπίεση (στον εύκαμπτο σωλήνα)
p_{U2}	= Μέγιστη υποπίεση (στο φυσητήρα)
$V_{I/s1}$	= Μέγιστη ογκομετρική ροή (στον εύκαμπτο σωλήνα)
$V_{I/s2}$	= Μέγιστη ογκομετρική ροή (στο φυσητήρα)
D_{max1}	= Μέγιστη ροή αέρα (στον εύκαμπτο σωλήνα)
D_{max2}	= Μέγιστη ροή αέρα (στον ανεμιστήρα)
V	= Μέγιστη χωρητικότητα δοχείου

m	= Βάρος (με τη μικρότερη επαναφορτιζόμενη μπαταρία)
S_{\emptyset}	= Διάμετρος ελαστικού σωλήνα αναρρόφησης
S_L	= Μήκος ελαστικού σωλήνα αναρρόφησης

Συνολική τιμή κραδασμών (διανυσματικό άθροισμα τριών κατευθύνσεων):

Τυπικές ηχητικές στάθμες A:

L_{pA} = Στάθμη ηχητικής πίεσης

K_{PA}, K_{WA} = Αβεβαιότητα

IP = Κατηγορία προστασίας

Κατά την εργασία μπορεί να υπάρξει υπέρβαση της στάθμης θορύβου των 80 dB(A).



Φοράτε προστασία ακοής!

Οι τιμές μετρήθηκαν σύμφωνα με το πρότυπο EN 60704.

Επιτρεπόμενη θερμοκρασία περιβάλλοντος κατά τη λειτουργία:

-20 °C έως 50 °C (περιορισμένη απόδοση σε θερμοκρασίες κάτω από 0 °C). Επιτρεπόμενες θερμοκρασίες κατά την αποθήκευση: 0 °C έως 30 °C

== Συνεχές ρεύμα

Τα αναφερόμενα τεχνικά στοιχεία εννοούνται με ανοχές (σύμφωνα με τις εκάστοτε ισχύουσες τεχνικές προδιαγραφές).

Eredeti használati utasítás

1. Megfelelőségi nyilatkozat



A készülék használata előtt figyelmesen és teljes egészében olvassa el a mellékelt biztonsági és használati útmutatót. Órizzze meg a mellékelt műszaki leírásokat, és csak ezekkel együtt adja tovább másnak a készüléket.

2. Megfelelőségi nyilatkozat

Kizárólagos felelősségünk tudatában kijelentjük: Ezek az elszívó berendezések/portalanítók – típus és sorozatszám alapján történő azonosítással *1) – megfelelnek az irányelvek *2) és szabványok *3) összes idevonatkozó rendelkezéseinek. A Műszaki dokumentációt *4) lásd a 3. oldalon.

3. Rendeltetészerű használat

AS 36-18 L 20 PC, AS 36-18 L 20 PC-CC, AS 36-18 L 30 PC-CC, AS 36-18 M 30 PC-CC, AS 36-18 H 30 PC-CC:

A berendezést korlátozott fizikai, szenzorikus vagy szellemi képességű, illetve kellő tapasztalattal/ ismeretekkel nem rendelkező személyek nem használhatják. Kivételt képez, ha egy biztonságért felelős személy felügyeletet biztosít számukra, vagy oktatásban részesítette őket a berendezés használatára vonatkozóan.

Vegye figyelembe az országra jellemző előírásokat, valamint a nyersanyaggyártó adatait.

A termék ipari használatra készült.

Tilos azbeszttartalmú porok felszívása.

Éghető porok felszívása tilos.

Éghető vagy robbanékony oldószerek, oldószerekkel átitatott anyagok, robbanásveszélyes porok, folyadékok, pl. benzin, olaj, alkohol, hígítók, illetve 60°C-nál magasabb hőmérsékletű anyagok felszívása tilos. Ellenkező esetben robbanás- és égésveszély áll fenn! A készüléket gyúlékony gázok és anyagok közelében használni tilos.

A nem rendeltetészerű használat során keletkezett károkért kizárólag a felhasználó felel.

Az általános balesetmegelőzési előírásokat és a mellékelt biztonsági utasításokat figyelembe kell venni.

AS 36-18 L 20 PC, AS 36-18 L 20 PC-CC, AS 36-18 L 30 PC-CC:

L A porszívó alkalmas por és szilárd testek (üvegtörmelék, tű, stb.) illetve a könnyen gyulladó és éghető folyadékok kivételével minden folyadék, továbbá 60°C feletti hőmérsékletű anyagok felszívására.

A porszívó a száraz, nem gyúlékony porok, nem gyúlékony folyadékok, fapорок és 1 mg/m³ munkahelyi határértéket meghaladó veszélyes porok elszívására használható.

AS 36-18 M 30 PC-CC:

M A porszívó alkalmas az EN 60335-2-69 szabvány szerinti M porosztályba tartozó, egészségre ártalmas porok elszívására.

A porszívó a száraz, nem gyúlékony porok, nem gyúlékony folyadékok, fapорок és 0,1 mg/m³ munkahelyi határértéket elérő vagy meghaladó veszélyes porok elszívására használható.

A munkahelyi határértékek és a rákkeltő anyagok felsorolása a munkahelyi határértékek listájában található, illetve az országos szakmai egyesületektől és intézetektől szerezhető be.

A portechnikai vizsgálat eredménye csak száraz por el- és felszívására vonatkozik.

A porszívó a következő alkalmazásokra használható:

- Ipari porszívó (IS) lerakódott por felszívásához.
- Portalanító (ENT) az anyagfeldolgozó gépek által létrehozott szálló por felszívásához.

A porszívó alkalmas az ipari alkalmazás során felmerülő nagy igénybevételre pl. a kézműiparban, szerelési munkáknál, az építőiparban, az iparban, műhelyekben, festés, vakolás, asztalosmunkák során, fafeldolgozó üzemekben. Megfelel az EN 60335-2-69 szabványnak.

AS 36-18 H 30 PC-CC:

H A porszívó alkalmas az EN 60335-2-69 szabvány szerinti H porosztályba tartozó, egészségre ártalmas porok elszívására.

A porszívó a száraz, nem gyúlékony porok, rákkeltő vagy betegség okozó részecskék, valamint nem gyúlékony folyadékok, fapорок és 0,1 mg/m³ munkahelyi határértéket el nem érő az egészséget veszélyeztető porok elszívására használható.

A munkahelyi határértékek és a rákkeltő anyagok felsorolása a munkahelyi határértékek listájában található, illetve az országos szakmai egyesületektől és intézetektől szerezhető be.

A portechnikai vizsgálat eredménye csak száraz por el- és felszívására vonatkozik.

A porszívó a következő alkalmazásokra használható:

- Ipari porszívó (IS) lerakódott por felszívásához.
- Portalanító (ENT) az anyagfeldolgozó gépek által létrehozott szálló por felszívásához.

A porszívó alkalmas az ipari alkalmazás során felmerülő nagy igénybevételre pl. a kézműiparban, szerelési munkáknál, az építőiparban, az iparban, műhelyekben, festés, vakolás, asztalosmunkák során, fafeldolgozó üzemekben. Megfelel az EN 60335-2-69 szabványnak.

4. Általános biztonsági utasítások

 Használat előtt a felhasználót el kell látni a készülék használatára és azokra az anyagokra vonatkozó információkkal, utasításokkal és képzésekkel, amelyekre a készülék alkalmazható, ideértve a felfogott anyag kezelésére vonatkozó biztonságos eljárás ismertetését is.

 A készülék használata előtt figyelmesen és teljes egészében olvassa el a mellékelt biztonsági és használati útmutatót. Órizza meg a mellékelt műszaki leírásokat, és csak ezekkel együtt adja tovább másnak a készüléket.

 Vigyázat! Ne használja a készüléket a használati utasítás elolvasása nélkül!

 Vigyázat, általános veszély!
FIGYELMEZTETÉS - A kezelőszemélyzetet megfelelően kell tájékoztatni az elszívó berendezés használatáról.

5. Különleges biztonsági utasítások

 Saját testi épsége és a készülék védelme érdekében tartsa be az ezzel a szimbólummal jelölt szövegrészekben foglaltakat! Ezt a készüléket nem használhatják olyan személyek (beleértve a gyerekeket is), akik korlátozott fizikai, érzékszervi vagy szellemi képességekkel rendelkeznek, ill. nincs kellő tapasztalatuk vagy ismeretük.

Ne engedje meg, hogy gyerekek használják a készüléket.

Mindig figyelni kell arra, hogy a gyerekek ne játszhassanak a készülékkel.

A kefék vagy egyéb tartozékok cseréje előtt: kapcsolja ki a készüléket és húzza ki a csatlakozót a csatlakozó aljzatból.

Figyelem! Csak a készülékhez mellékelt vagy a használati útmutatóban megadott tartozékok használhatók. Más tartozékok használata csökkentheti a biztonságot.

Vigyázat! Tisztítsa meg rendszeresen a vízszintkorlátozót és ellenőrizze azt rongálódásokra való tekintettel.

Az itt leírtaktól eltérő más munkák végzése tilos.

A nem rendeltetésszerű használatból, szakszerűtlen kezelésből vagy javításból eredő esetleges károkért a gyártó nem vállal felelősséget.

Ha nem használják a készülék, a tömlőt csatlakoztatva kell hagyni annak érdekében, hogy megakadályozzák a por nem kívánt kijutását.

Tilos üzembe helyezni a készüléket és a tartozékokat, ha:

- a készüléken felismerhető sérülések (repedés/törés) látható,
- nem látható hibára utaló jeleket tapasztal (leesést követően).

A fűvókát, a tömlőt vagy a csövet tilos emberekre és állatokra irányítani.

 **VIGYÁZAT!** – Hab vagy víz szivárgása esetén azonnal kapcsolja ki a készüléket.

Üritse ki a tartályt és szükség esetén a szűrőt.

Soha ne másszon fel vagy üljön rá a készülékre.

A tömlőt mindig úgy kell lefektetni, hogy ne lépjen fel botlásveszély.

 A gépen végzett minden karbantartás, tisztítás előtt és minden használat után a gépet ki kell kapcsolni és az akkuegységet ki kell venni.

Ne használjon gőzborotvát vagy nagynyomású tisztító készüléket az elszívó berendezés tisztítására.

A készüléket tilos felügyelet nélkül hagyni.

Az elszívó berendezés nem használható vagy tárolható a szabadban nedves körülmények között.

Soha ne nyissa fel a készüléket szabadban esőben vagy viharban.

VIGYÁZAT - A gépet csak beltérben szabad tárolni.

Savak, aceton és oldószerek maró hatással lehetnek a készülék alkotórészeire.

Amennyiben hosszabb időn át nem végzik el a készülék tisztítását, különösen élelmiszerfeldolgozó iparban való használat esetén, fennáll a csíráképződés veszélye: használat után mindig azonnal tisztítsa ki és fertőtlenítsa a készüléket.

Tartsa mindig szárazon a fedél belsejét.

Alacsony hőmérséklet esetén ne használja a készüléket szabadban.

Ne használja a készüléket robbanásveszélyes helyiségben.

Ügyeljen arra, hogy az elszívó berendezést biztonságos helyre állítsa fel.

Az AS 36-18 M 30 PC-CC készülékre vonatkozó különleges biztonsági tudnivalók:

Figyelmeztető tábla M porosztályú gépekhez:



Kiürítés és karbantartás folyamán vegye figyelembe:

Tisztítsa meg a készüléket felnyitás előtt. Viseljen porvédő maszkot. Ügyeljen arra, hogy a műveletben részt nem vevő személyeket ne érje porterhelés. Gondoskodjon helyi szűrésű kényszerszellőztetésről. Utána tisztítsa meg a karbantartási területet.

Ne használja a készüléket a teljes szűrőrendszer nélkül. (Szűrőkazetták és PE eldobható zsák).

Az EN 60335 szabvány 1. és 2-69. része szerinti vizsgálat szerint a víz-levegő keverék felszívására vonatkozó elektromos biztonságra megszabott biztonságtechnikai követelmények teljesülnek.

Az AS 36-18 H 30 PC-CC készülékre vonatkozó különleges biztonsági tudnivalók:

Figyelmeztető tábla H porosztályú gépekhez:

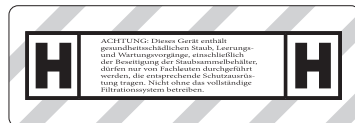

FIGYELEM: A készülék egészségkárosító port tartalmaz. A kiürítést és a karbantartást, a porgyűjtő tartály eltávolítását is beleértve, csak megfelelő védőfelszerelést viselő szakemberek végezhetik el. Ne használja a készüléket a teljes szűrőrendszer nélkül.

Kiürítés és karbantartás folyamán vegye figyelembe:

Tisztítsa meg a készüléket felnyitás előtt. Viseljen porvédő maszkot. Ügyeljen arra, hogy a műveletben részt nem vevő személyeket ne érje porterhelés. Gondoskodjon helyi szűrésű kényszerzellőztetésről. Utána tisztítsa meg a karbantartási területet.

Ne használja a készüléket a teljes szűrőrendszer nélkül.
(Szűrőkazetták és speciális H-osztályú szűrőzsákok.)

Az EN 60335 szabvány 1. és 2-69. része szerinti vizsgálat szerint a víz-levegő keverék felszívására vonatkozó elektromos biztonságra megszabott biztonságtechnikai követelmények teljesülnek.

FIGYELMEZTETÉS - A szűrőkazettákat a gépből való kivétel után már nem lehet használni.



A következő készülékekre vonatkozó különleges biztonsági tudnivalók:
AS 36-18 L 20 PC,
AS 36-18 L 20 PC-CC,
AS 36-18 L 30 PC-CC:

Figyelmeztető tábla L porosztályú gépekhez:



A készülék alkalmas enyhén egészségkárosító anyagok felszívására. A készülék nem alkalmas a belélegzésre szolgáló levegő faporszint-tartalmának csökkentésére.

Egyes anyagok, mint pl. ólomtartalmú festékek, egyes fafajták, ásványok és fémek pora egészségkárosító lehet. Ezen porok érintése vagy belélegzése allergikus reakciókat válthat ki, és/ vagy a felhasználó vagy a közelben tartózkodó személyek légúti megbetegedéseit okozhatja. Bizonyos porok, mint pl. a tölgy vagy a bükk pora rákkeltőnek minősülnek, különösen a faanyagok kezelésére szolgáló adalékanyagokkal (kromátokkal, favédő szerekkel) együtt. Amennyiben a távozó levegő a helyiségbe tér vissza, elegendő L légcserét kell biztosítani. Vegye figyelembe az országos előírásokat.

 **Figyelem!** A készülék  egészségkárosító port tartalmaz. A kiürítést és a karbantartást, a porgyűjtő tartály eltávolítását is beleértve, csak megfelelő védőfelszerelést viselő szakemberek végezhetik el.

6. Az akkuegységekre vonatkozó különleges biztonsági tudnivalók

Győződjön meg arról, hogy kikapcsolta a gépet, mielőtt az akkuegységet behelyezi a helyére. Beállítás, átalakítás, karbantartás vagy tisztítás előtt vegye ki az akkuegységet gépből.



Óvja az akkuegységet a nedvességtől!



Ne tegye ki az akkuegységet tűz hatásának!

Ne használjon sérült vagy deformálódott akkuegységet! Ne nyissa fel az akkuegységet! Ne érintse meg vagy ne zárja rövidre az akkuegység érintkezőit!



A hibás lítium-ion akkuegységből enyhén savas, éghető folyadék folyhat ki!



Ha az akkumulátorfolyadék kifolyik és érintkezésbe kerül a bőrével, azonnal öblítse le bő vízzel. Ha az akkumulátorfolyadék a szemébe kerül, tiszta vízzel mossa ki, és haladéktalanul vesse alá magát orvosi kezelésnek!

Egy meghibásodott gép esetén el kell távolítani az akkuegységet. Beállítás, átalakítás, karbantartás vagy tisztítás előtt vegye ki az akkuegységet gépből.

Győződjön meg arról, hogy kikapcsolta a gépet, mielőtt az akkuegységet behelyezi a helyére.

Tartsa úgy a gépet az akkuegységek kivétele és behelyezése közben, hogy a be-/

kikapcsoló gombot ne tudja véletlenül megnyomni.

Meghibásodott gép esetén ki kell venni a gépből az akkuegységet.

Ne vegye ki a készülék üzemelése közben az akkuegységet.

Az akkuegység cseréje előtt kapcsolja ki a készüléket.

Tilos üzembe helyezni a készüléket és a tartozékokat, ha:

- a készüléken felismerhető sérülés (repedés/törés) látható,
- az akkuegység megrongálódott,
- nem látható hibára utaló jeleket tapasztal (leesést követően).

A készüléket csak lezárt akkuegységfedéllel lehet használni. Az akkuegység fedelét behelyezett akkuegység nélkül is lezárva kell tartani. Az akkuegység fedelének lezárása után ellenőrizni kell, hogy a fedél kireteszelése bekattant-e.

Ne használja a készüléket alacsony (-20°C) vagy nagyon magas (>math>40^{\circ}\text{C}</math>) hőmérséklet mellett.

A lítium-ionos akkuegység szállítása:

A lítium-ionos akkuegység szállítása a veszélyes anyagokra vonatkozó jog (UN3480 és UN3481) hatásköre alá esik. Tisztázza a lítium-ionos akkuegységek küldésekor járjon utána az aktuálisan érvényes előírásoknak. Tájékozódjon adott esetben a szállító vállalkozásnál. Tanúsítvánnyal ellátott csomagolás a Metabo vállalattól igényelhető.

Csak akkor küldje el az akkuegységet, ha annak háza sértetlen és nem lép ki abból

folyadék. Az akku egységet a szállítás előtt ki kell venni a gépből. Biztosítsa az érintkezőket rövidzárlat ellen (pl. ragasztószalaggal szigetelni kell).

7. Áttekintés

Lásd a 2/4. oldalon.

- 1 fékezhető görgő
- 2 tartály
- 3 záró kupak (csak M/H készülékek)*
- 4 szívó nyílás
- 5 billenő kapcsoló kézi/auto*
- 6 kapacitás- és figyelmeztető kijelző
- 7 A kapacitáskijelző gombja
- 8 hordfogantyú
- 9 fedél
- 10 kofferrendszer-felfogatás
- 11 kofferrendszer-kireteszelés
- 12 térfogatáram-ellenőrző jelzőfény (csak M/H típusú készülékek)
- 13 Az akku egységhez készült rekesz
- 14 kapcsoló eco/off/boost
- 15 rögzítő zár
- 16 markolat koffer *
- 17 gumi a tömlőrögzítéshez
- 18 akku egység-kireteszelő
- 19 akku egység
- 20 kapacitás- és figyelmeztető kijelző*
- 21 A kapacitás- és figyelmeztető kijelző gombja*
- 22 görgővédelem/fogantyú
- 23 szívótömlő hátsó vége
- 24 szívótömlő elülső vége
- 25 porszívózsácsolakozó
- 26 pamut szűrőzsák*
- 27 PE eldobható zsák*
- 28 Speciális H-osztályú szűrőzsák*
- 29 tartozék tartó fűvókához és tömlőhöz
- 30 csavarok
- 31 szűrősapka
- 32 szűrőfedél
- 33 szűrő
- 34 szűrőtartó kosár
- 35 úszó
- 36 csatlakozó karmantyú
- 37 másodlagos légszabályozó
- 38 légbeszívás
- 39 „PressClean” (PC) gomb a szűrő tisztításához
- 40 CordlessControl adó*

* kivittől függően

8. Üzembe helyezés



Üzembe helyezés előtt ellenőrizze, hogy a készülékhez illő akku egységet használ-e.

8.1 Akku egység

Használat előtt tölts fel az akku egységet (19).

Tölts fel újra az akku egységet teljesítménycsökkenéskor.

Optimális tárolási hőmérséklet: 10°C és 30°C között.

8.2 Az akku egység kivétele, behelyezése

Kivétel: Nyomja meg az akku egység-kireteszelést (18) és húzza ki az akku egységet (19).

Behelyezés: Az akku egységet (19) bekattanásig fel kell tolni.

-A javasolt kapacitás 8,0 Ah vagy nagyobb. A kisebb kapacitású akku egységek (Ah) használatakor csökken a használati idő, de nem a szívóteljesítmény.

-Javasolt azonos cikkszámú akku egységek használata.

-Eltérő kapacitású (Ah) akku egységek is használhatóak. Ebben az esetben a kisebb kapacitású (Ah) akku egység határozza meg a használati időt.

8.3 A pamut szűrőzsák 635424000 (26) behelyezése (lásd a C-jelű ábrát a 2. oldalon)

Javasoljuk pamut szűrőzsákok használatát a következő esetekben:

- Az olyan alkalmazások esetén, ahol kis mennyiségű finom por keletkezik (pl. festék- és lakkbevonatok fel és lecsiszolásakor, rövid, < 10 mm-es átmérőjű fúró munkálatok leszívásakor, stb.).

- Nyissa fel a gépet. Vegye ki az akku egységeket. Nyissa fel a reteszelő zárat (15). Vegye le a felső részt (9) a tartályról (2).

Lásd a C ábrát a 2. oldalon. Helyezze az új pamut szűrőzsákokat a megfelelő tartóba (25).

Helyezze vissza a felső részt a tartályra és zárja a reteszelő zárat.

8.4 A PE eldobható szűrőzsák 635425000/635426000 (27) behelyezése (lásd a C-jelű ábrát a 2. oldalon)

Javasoljuk PE hulladékzsák használatát a következőknél:

- Az olyan alkalmazásoknál, ahol nagyobb mennyiségű finom por keletkezik (pl. vakolt felületek lemarásakor, esztrich felületek fel- és lecsiszolásakor, stb.).

- Az olyan gépek használata esetén, mint pl.: felújító marók, felújító csiszolók, gipszkartoncsiszolók, falhoronymarók, stb.

Kapcsolja ki a gépet. Vegye ki az akku egységeket. Nyissa fel a reteszelő zárat (15). Vegye le a felső részt (9) a tartályról (2).

Egyenletesen húzza szét a PE eldobható zsákok (27) a tartály alján. A zsákon található kerek lyuknak a tartály belsejében kell lennie. Helyezze a PE eldobható zsák széleit a tartály peremére úgy, hogy a PE eldobható zsákok a felhelyezett felső rész (9) körkörösön rögzítse. A zsákon lévő jelölő vonalnak a tartály peremén kell lennie (lásd a C-jelű ábrát a 2. oldalon).

Helyezze vissza a felső részt a tartályra és zárja a reteszelő zárat.

8.5 A speciális H-osztályú szűrőzsák 635427000 (28) behelyezése (lásd a C-jelű ábrát a 2. oldalon)

Az egészségre ártalmas porok esetén speciális szűrőzsákokat kell használni.

Kapcsolja ki a gépet. Vegye ki az akku egységeket. Nyissa fel a reteszelő zárat (15). Vegye le a felső részt (9) a tartályról (2).

Terítse a külső PE-zsákokat egyenletesen a tartály aljára. Helyezze be úgy a külső PE zsák széleit a tartály széle fölé, hogy a PE-zsákok a felhelyezett felső rész (9) körkörösön rögzítse. A zsákon található kerek lyuknak a tartály belsejében kell lennie. A zsákon lévő jelölő vonalnak a tartály peremén kell lennie (lásd a C-jelű ábrát a 2. oldalon).

Helyezze a külső PE zsákkal összeragasztott belső pamut szűrőzsákokat a megfelelő tartóba (25).

Helyezze vissza újra a felső részt a tartályra, és zárja le a reteszelő zárat

8.6 A fűvókák és tömlők tartozéktartóinak (29) felszerelése

A tartozéktartó (29) a mellékelt csavarokkal, valamint megfelelő szerszámmal rögzítse a készülékhez a 2. oldalon található D-jelű ábrán látható módon.

8.7 A szívótömlő felszerelése

Helyezze a szívótömlő (23) hátsó végét a szívó nyílásba (4) .

8.8 Vegye le a csatlakozó karmantyút (36) és rögzítse.

Szerelje a 2. oldalon található F-jelű ábrának megfelelően.

Levétel:

Lazítsa meg a csatlakozó karmantyút (36) a tömlőcsatlakozó ellenkező irányba forgatásával (F. ábra).

Felhelyezés:

Tolja a szívótömlő elülső végét (24) a pattintó zárral a karmantyúba, míg a zár be nem retesz.

8.9 Szívóteljesítmény szabályozása

A másodlagos légszabályozó (37) elforgatásával a levegőbemenet (38) légellátása és ezáltal a szívóteljesítmény is szabályozható.

9. Készülék

9.1 Be-/kikapcsolás, szívóteljesítmény

A készülék bekapcsolása előtt állítsa be a megfelelő szívó teljesítményt a kapcsolóval (14):

Off= porszívó kikapcsolása

ECO = porszívó bekapcsolása (manuális üzemmód)

Boost= nagy szívó teljesítmény.

A szívóteljesítmény működő készülék mellett is megváltoztatható.

9.2 Kézi üzemmód

Állítsa a kapcsolót (5), amennyiben van (a kivitelezéstől függ), "MAN" állásba és a kapcsolót (14) "ECO" vagy "Boost" állásba. A gép folyamatosan működik. A kapacitáskijelző (6) folyamatosan kijelzi az akkukapacitást.

9.3 Bekapcsoló automatika "CORDELESS CONTROL" (a kivitelezéstől függ)

1. Kikapcsolás: Állítsa a kapcsolót (14) „Off” állásba. A kapacitáskijelző kialszik. A készülék nem fogyaszt áramot.

2. Állítsa a kapcsolót (5) "AUTO" állásba és a kapcsolót (14) "ECO" vagy "BOOST" állásba. A készülék standby üzemmódban van és a „CORDELESS CONTROL” segítségével be- és kikapcsolható.

A kapacitáskijelző (6) folyamatosan kijelzi az akkukapacitást, amíg a standby üzemmód aktív.

Az „Automatika” üzemmódra vonatkozó figyelmeztetés: Amennyiben a kapcsolót „AUTO” állásra állították, a porszívó 10 órán keresztül üzemkész (standby). A kapacitáskijelző (6) akkukapacitást jelez. Porszívás nélkül a készülék az utolsó alkalmazás utáni 10 óra elteltével automatikusan kikapcsol (sleep mode, a kapacitáskijelző kialszik, a készülék nem fogyaszt áramot). Az aktiváláshoz (standby helyreállítás): forgassa a kapcsolót (14) "OFF" állásra, majd újra „ECO” vagy „BOOST” állásra. Alternatívaként: nyomja meg a kapacitáskijelző gombját (7).

A „CordlessControl”-ra vonatkozó figyelmeztetés: A készülék automatikusan bekapcsol/leáll egy CordlessControl-adóval (40) ellátott elektromos szerszám (szívótömlő) be-/kikapcsolásakor. A porszívó kézzel is elindítható/leállítható a CordlessControl-adón lévő gomb lenyomásával. A CordlessControl-adó használati útmutatóját figyelembe kell venni.

A CordlessControl-adót gyárilag rákapcsolták a porszívóra. Egy akkucseré esetén vagy a készülék cseréjekor újra rá kell kapcsolni:

1. Állítsa a kapcsolót (14) 'OFF' állásba.
2. Állítsa a billenő kapcsolót (5) 'AUTO' állásba.
3. Nyomja le addig az adó gombját (40), míg a kék LED lámpa villogni nem kezd.

4. Tartsa nyomva az adót (40) és állítsa a kapcsolót (14) "BOOST" állásba.

5. Az adó (40) elkezd zölden villogni, tartsa lenyomva, míg a LED ki nem alszik.

6. Az adót (40) rákapcsolta a porszivóra.

9.4 PressClean

Lásd az ábrát a 2. oldalon A szűrő (33) erős légárammal történő megtisztításához tegye a következőket: porszívózás közben nyomja meg a gombot (39) (3-szor) és ezzel egyidőben zárja le a szívónyílást (a szívótömlőn vagy a tartályon).

9.5 Térfogatóram-ellenőrző kijelző (12) (csak M és H porosztályba tartozó készülékeknél)

Amennyiben a térfogatóram 20m/s alatt marad, a LED pirosan villog és felhangzik egy akusztikai jel.

Ha a tartály megtelt és/vagy a szívótömlő eltömődött, a térfogatóram-ellenőrző jelzőfény kigyullad, és egy hangjelzés is megszólal ➡ 13.

10. Használat

10.1 Száraz szívás

A szívást csak száraz szűrővel, készülékkel és tartozékokkal végezze. Nedves állapotban a por rátapadhat és megkérgesedhet.

A pamut szűrőzsákot (26) vagy a PE eldobható zsákot (27) mindig szűrővel (33) együtt kell használni.

10.2 Nedves szívás

 Soha ne működtesse a készüléket szűrő vagy speciális folyadékszint elérésekor kikapcsolja a készüléket megromlás nélkül. Ezenfelül vízkilépés is lehetséges.

Nedves szívás előtt a száraz szívott anyagot el kell távolítani. Ez megakadályozza az erős szennyeződést és a kérgesedést.

A készüléket üzőrendszerrel látták el, amely a maximális folyadékszint elérésekor kikapcsolja a készüléket áthaladó légáramot. Ilyen esetben jelentősen megváltozik a motor hangja. Ebben az esetben kapcsolja ki a készüléket. Vegye ki az akkuegységet. Csak akkor szívjon fel folyadékot, ha az üző (35) működőképes állapotban van (lásd a 12. Karbantartás c. fejezetet).

Kikapcsolás után némi víz folyhat vissza a tömlőből.

A kiürítés előtt először vegye ki a szívótömlőt a folyadékból.

Az ezután következő száraz szívás előtt helyezzen be száraz szűrőt. A száraz és nedves szívás gyakori váltásakor egy második (csere-) szűrő használatát javasoljuk. A szűrőt, a tartályt és a tartozékokat szárítsa meg, hogy a por ne rakódhasson le a nedves részekre.

A tárolás előtt: hagyja teljesen megszáradni a nedves szűrőket és a szennytartály belsejét.

10.3 Szállítás

Vegye ki az akkuegységet.

L osztály: A por nem kívánt kijutásának megakadályozása érdekében hagyja a tömlőt a berendezésre csatlakoztatva.

M és H osztály: a tömlő lecsatlakoztatása után zárja le a szívónyílást a záró kupakkal. Illessze egymásba a tömlővégeket úgy, hogy ne tudjon por távozni a tömlőből.

Rögzítse a szívótömlőt a készülékben a tartozékartartóval (9) és a gumival (17).

A felső résznek (2) szorosan csatlakoznia kell a tartályhoz (2) - ellenőrizze, hogy a reteszelő zárok (15) zárnak-e.

 **A (8) és (16) fogantyúk csak kézi szállításra használhatóak, nem alkalmasak darukon vagy hasonlókon való rögzítésre! Se a porszívót, se a koffert ne emelje a markolatnál fogva emberek fölé.**

11. Tisztítás

11.1 Általános tisztítási tudnivalók

A tartályt és a tartozékokat tisztítsa meg vízzel. A felső részt (9) törölje le egy nedves kendővel.

Figyelem! A készülék egészségkárosító port tartalmaz. A kiürítést és a karbantartást, a porgyűjtő tartály eltávolítását is beleértve, csak megfelelő védőfelszerelést viselő szakemberek végezhetik el.

A tartály kiürítése

 Csak a következő porok esetén használható: munkahelyi határérték > 1mg/m³.

- Vegye ki az akkuegységet. Biztosítsa nem kívánt beindulás ellen.
- Nyissa fel a reteszelő zárokat (15). Vegye le a felső részt (9) a tartályról (2).
- Billentse ki a tartályt.

A pamut szűrőzsák (26) hulladéktávolítása

- Vegye ki az akkuegységet. Biztosítsa nem kívánt beindulás ellen.
- Vegyen fel porvédő maszkot.
- Nyissa fel a reteszelő zárokat (15). Vegye le a felső részt (9) a tartályról (2).
- Zárja le a pamut szűrőzsákot és húzza a felfogatásról (25) felfelé.
- Távolítsa el a szívott anyagot a törvényes előírásoknak megfelelően.

A PE eldobható szűrőzsák (27) hulladéktávolítása

- Helyezze be a feltöltött akkuegységet.
- Kapcsolja be a porszívót és tisztítsa meg a szűrőt: nyomja meg a gombot (39) („PressClean”, lásd 9.4. fejezet).
- Az elszívó berendezés kikapcsolása: Állítsa a kapcsolót (14) „OFF” állásra.
- Vegyen fel porvédő maszkot.
- Nyissa fel a reteszelő zárokat (15). Vegye le a felső részt (9) a tartályról (2). A felső rész leállítását előtt állítsa a kapcsolót (14) „ECO” állásba az esetleg lehulló por felszívásához.
- Húzza le a PE szűrőzsákot (27) a tartályról, zárja le azt és rögzítse egy kábelkötőzövel.
- Távolítsa el a szívott anyagot a törvényes előírásoknak megfelelően.

12. Karbantartás

12.1 Általános tudnivalók

 A készüléket minden karbantartás előtt ki kell kapcsolni és ki kell venni az akkuegységet. Biztosítsa nem kívánt beindulás ellen.

 Tisztítsa meg a készüléket (lásd a 11. fejezet).

A felhasználó által végzett karbantartásnál szét kell szerelni az elszívó berendezést, meg kell azt tisztítani és el kell végezni a karbantartást, amennyire az a karbantartó személyzet és mások veszélyeztetése nélkül lehetséges.

Az elővigyázatosságra vonatkozó intézkedések

A megfelelő elővigyázatossági intézkedések a szétszerelés előtti tisztítást, a porszívó szétszereléséhez helyi szűrt kényszerszellőzés biztosítását, a karbantartási terület tisztítását és az alkalmas személyi védőfelszerelést jelentik.

12.2 A szívóteljesítmény csökkenése

A szívóteljesítmény csökkenése esetén végezze el a következőket:

1. A szűrő (33) megtisztítása: nyomja meg a gombot (39) („PressClean”, lásd a 9.4 fejezetet)
2. Újítsa ki a tartályt vagy cserélje ki a gyapjú szűrőzsákot (26), ill. a PE eldobható zsákot (27).
3. Cserélje ki a szűrőt (33), vagy jól rázza ki, kefélje le, illetve vegye ki és folyóvízben mossa ki és szárítsa meg, majd helyezze vissza (lásd 12.3. fejezet).

12.3 A szűrő cseréje

- A csere előtt még egyszer tisztítsa meg a szűrőt (33): nyomja meg a gombot (39) („PressClean”, lásd 9.4. fejezet).
- Vegye ki az akkuegységet. Biztosítsa nem kívánt beindulás ellen.
- Nyissa fel a reteszelő zárat (15). Vegye le a felső részt (9) a tartályról (2).

Lásd az E ábrát a 2. oldalon. Lazítsa meg a zárat (31) (lásd a jelölést). Vegye le a szűrőfedelelet (32) és a szűrőt (33).

A régi szűrőt tegye azonnal porzáró műanyag zsákba és ártalmatlanítsa előírás szerint.

12.4 Vízérzékelő

 FIGYELEM - Rendszeresen tisztítsa meg a szűrőkosárba (34) mozgathatóan beépített úszót (35) és ellenőrizze annak épségét.

12.5 Műszaki felülvizsgálat

Legalább évente egyszer a gyártónak vagy egy képzésben részesült személynek portechnikai ellenőrzést kell végeznie pl. a szűrő sérülése, a berendezésre tömítettsége és a ellenőrző berendezés működésére tekintettel.

A felhasználó által végzett karbantartásnál szét kell szerelni az elszívó berendezést, meg kell azt tisztítani és el kell végezni a karbantartást,

amennyire az a karbantartó személyzet és mások veszélyeztetése nélkül lehetséges.

Az elővigyázatosságra vonatkozó intézkedések

A megfelelő elővigyázatossági intézkedések a szétszerelés előtti tisztítást, a porszívó szétszereléséhez helyi szűrt kényszerszellőzés biztosítását, a karbantartási terület tisztítását és az alkalmas személyi védőfelszerelést jelentik.

A karbantartási és javítási munkák során az összes nem megtisztított és kielégítően meg nem tisztítható szennyezett tárgyat ártalmatlanítani kell. Az ilyen tárgyakat nem átesztő zsákokban az ilyen hulladék eltávolítására vonatkozó érvényes előírásoknak megfelelően el kell távolítani.

13. Hibaelhárítás

13.1 A szívóteljesítmény csökkenése

Az erre vonatkozó tudnivalók a Tisztítás c. fejezetben találhatóak.

- Szennyezett a szűrő (33)? - tisztítsa ki.
- Megtelt a pamut szűrőzsák (26)? - cserélje ki.
- Tele a PE eldobható zsák (27)? - cserélje ki.
- Megtelt a tartály (2)? - ürítse ki.
- Eldugult a fűvóka, a csövek vagy a tömlő? - tisztítsa meg.

13.2 A készülék nem működik

- Megfelelően helyezték be az akkuegységet?
- Feltöltötték az akkuegységet?
- Meghibásodott az akkuegység?
- Megfelelően zárt a készülék fedele?
- Nem kapcsolt ki a vízérzékelő? - Ürítse ki a tartályt; kapcsolja ki majd ismét be a készüléket.
- A kapcsoló (14) „AUTO” állásban van? - Állítsa „MAN” állásba. Lásd a 9.1. fejezetet.
- A porszívót nem kapcsolja be, illetve ki az elektromos szerszám, pedig a kapcsoló (5) „AUTO” állásban van. - - ellenőrizze a Cordless Control adót (nyomja meg a gombot). Amennyiben a rádiós kapcsolat rendben van, szerelje az adót közvetlenül az elektromos szerszámra.

 Ne végezzen a készülék belsejében semmilyen beavatkozást. Forduljon egy erre kijelölt műhelyhez vagy a Metabo ügyfélszolgálatához (lásd a 15., Javítás c. fejezetet)

14. Tartozékok

Csak eredeti Metabo- vagy CAS (Cordless Alliance System) akkuegységeket és tartozékokat használjon.

Csak olyan tartozékokat használjon, amelyek megfelelnek az ebben a használati utasításban megadott követelményeknek és adatoknak.

A tartozékokat lásd a 4. oldalon.

A tartozékok teljes választékát lásd a www.metabo.com honlapon vagy a katalógusban.

15. Javítás

A készülékeken végzendő javításokat csak elektromos szakember végezheti el!

Csak eredeti Metabo pótalkatrészeket használjon.

A javításra szoruló Metabo elektromos kéziszerszámokkal, kérjük, forduljon Metabo szakkereskedőjéhez. A címeiket a www.metabo.com honlapon találja.

A pótalkatrészek listája letölthető a www.metabo.com honlapról.

16. Környezetvédelem

A Metabo szerszámok csomagolása 100%-ban újrahasznosítható anyagokból készül.

A leselejtezett készülékek és azok tartozékai sok értékes nyersanyagot és műanyagot tartalmaznak, amelyek szintén újrahasznosíthatóak.

A csomagolóanyagokat a jelölésük alapján a helyi irányelveknek megfelelően kell a hulladékeltávolításba vinni. További információkat a www.metabo.com honlapon találhat a Szerviz menüpontban.

Ez a használati útmutatót klómentesen fehérített papírra nyomtatták.



Csak EU-tagországok esetében: a készüléket soha ne dobja a háztartási hulladék közé! A 2012/19/EU sz., a használt elektromos és elektronikus készülékekről szóló európai irányelvnek megfelelően és annak nemzeti jogban való átvitele érdekében a használt készülékeket külön kell gyűjteni és azokat környezetbarát újrahasznosításba kell leselejtezni.

17. Műszaki adatok

Az adatok értelmezését lásd a 3. oldalon.

A műszaki változtatás joga a továbbfejlesztés érdekében fenntartva.

K	= porosztály. Megfelel az EN 60335-2-69 szabványnak.
U	= az akkuegység feszültsége
p_{U1}	= max. vákuum (a tömlőben)
p_{U2}	= max. vákuum (a fűvőberendezésen)
$V_{I/s1}$	= max. térfogatáram (a tömlőben)
$V_{I/s2}$	= max. térfogatáram (a fűvőberendezésen)
D_{max1}	= max. átáramlási mennyiség (a tömlőben)
D_{max2}	= max. átáramlási mennyiség (a fűvőberendezésen)
V	= max. tartálytérfogat
m	= súly (a legkisebb akkuegységgel)
S_{\emptyset}	= tömlő átmérője
S_L	= tömlő hossza

Eredő rezgés (háromdimenziós vektorösszeg):

Jellemző \dot{A} -osztályú zajszint:

L_{pA} = hangnyomásszint

K_{pA}, K_{WA} = bizonytalanság

IP = védelmi fajta

Munka közben a zajszint túllépheti a 80 db(A) értéket.



Viseljen fülvédőt!

A mérési eredményeket az EN 60704 szabvány szerint határoztuk meg.

Megengedett környezeti hőmérséklet üzemelés közben:

-20 °C - 50 °C (korlátozott teljesítmény 0 °C alatti hőmérséklet esetén). Megengedett környezeti hőmérséklet tárolásnál: 0 °C - 30 °C

== egyenáram

A fenti műszaki adatokra tűrés vonatkozik (a mindenkor érvényben levő szabványoknak megfelelően).

Оригинальное руководство по эксплуатации

1. Декларация соответствия

 Перед использованием устройства внимательно и в полном объеме прочтите прилагаемые указания по технике безопасности и инструкцию по использованию. Сохраните все прилагаемые документы и передавайте изделие другим лицам только вместе с ними.

2. Декларация соответствия

Мы с полной ответственностью заявляем, что эти пылеудаляющие аппараты/пылесосы с идентификацией по типу и серийному номеру *1) отвечают всем соответствующим требованиям директив *2) и норм *3). Техническую документацию для *4) — см. на с. 3.

3. Использование по назначению

**AS 36-18 L 20 PC, AS 36-18 L 20 PC-CC,
AS 36-18 L 30 PC-CC, AS 36-18 M 30 PC-CC,
AS 36-18 H 30 PC-CC:**

Данное устройство не должно использоваться лицами, которые не в состоянии справиться с ним в силу своих ограниченных физических, психических или умственных возможностей, а также в силу отсутствия знаний и/или опыта. Это возможно, только если эти лица находятся под наблюдением человека, ответственного за их безопасность, или если они получили от него соответствующие указания по использованию устройства.

Принимайте во внимание предписания, действующие в вашей стране, а также рекомендации производителя материала.

Данный прибор следует использовать только по прямому назначению.

Применение устройства для удаления асбестосодержащей пыли запрещается.

Применение устройства для удаления горячей пыли запрещается.

Запрещается удалять горючие или взрывоопасные растворители, пропитанные растворителем материалы, взрывоопасную пыль, такие жидкости, как бензин, масло, спирт, растворы или материалы с температурой выше 60 °С. В противном случае существует опасность взрыва или пожара! Эксплуатация

устройства вблизи воспламеняющихся газов и веществ не допускается.

За ущерб, возникший в результате использования не по назначению, ответственность несет только пользователь.

Необходимо соблюдать общепринятые правила предотвращения несчастных случаев, а также указания по технике безопасности, приведенные в данном руководстве.

**AS 36-18 L 20 PC, AS 36-18 L 20 PC-CC,
AS 36-18 L 30 PC-CC:**

Л Пылесос предназначен для удаления пыли и твердых частиц (осколки стекла, гвозди и т. д.) и жидкостей всех видов, кроме легковоспламеняющихся и горючих жидкостей, а также материалов с температурой более 60 °С.

Пылесос предназначен для удаления сухой, негорючей пыли, негорючих жидкостей, древесной пыли и опасных видов пыли с предельно допустимой концентрацией для рабочей зоны > 1 мг/м³.

AS 36-18 M 30 PC-CC:

М Пылесос предназначен для удаления опасной для здоровья пыли класса М согласно EN 60335-2-69.

Пылесос предназначен для удаления сухой, негорючей пыли, негорючих жидкостей, древесной пыли и опасных видов пыли с предельно допустимой концентрацией для рабочей зоны ≥ 0,1 мг/м³.

Информацию о показателях ПДК для рабочей зоны и канцерогенных веществах см. в списке показателей ПДК для рабочих зон или спрашивайте в отделах/организациях охраны труда вашего региона.

Итоговые показатели проверки технического состояния относятся только к процедуре удаления сухой пыли.

Пылесос предназначен для использования в следующих качествах:

- а) промышленный пылесос (ПП) для удаления отложений пыли;
- б) пылеуловитель (ПУ) для удаления взвешенной пыли, образовавшейся в результате работы технологического оборудования.

Пылесос предназначен для профессионального использования в таких условиях, как ремесленное производство, монтаж оборудования, строительство, промышленность, производственные, художественные, скульптурные и столярные мастерские, деревообрабатывающие предприятия, согласно EN 60335-2-69.

AS 36-18 H 30 PC-CC:

Н Пылесос предназначен для удаления опасной для здоровья и патогенной пыли класса H, согласно EN 60335-2-69.

Пылесос предназначен для удаления сухой, негорючей пыли, канцерогенных и болезнетворных веществ, негорючих жидкостей, древесной пыли и опасных для здоровья видов пыли с предельно допустимой концентрацией для рабочей зоны $< 0,1 \text{ мг/м}^3$.

Информацию о показателях ПДК для рабочей зоны и канцерогенных веществах см. в списке показателей ПДК для рабочих зон или спрашивайте в отделах/организациях охраны труда вашего региона.

Итоговые показатели проверки технического состояния относятся только к процедуре удаления сухой пыли.

Пылесос предназначен для использования в следующих качествах:

- a) промышленный пылесос (ПП) для удаления отложений пыли;
- b) пылеуловитель (ПУ) для удаления взвешенной пыли, образовавшейся в результате работы технологического оборудования.

Пылесос предназначен для профессионального использования в таких условиях, как ремесленное производство, монтаж оборудования, строительство, промышленность, производственные, художественные, скульптурные и столярные мастерские, деревообрабатывающие предприятия, согласно EN 60335-2-69.

4. Общие указания по технике безопасности

 **Перед применением пользователи должны получить информацию, указания и инструкции по использованию устройства и по веществам, для удаления которых оно применяется, включая безопасные способы утилизации собранного материала.**

 **Перед использованием устройства внимательно и в полном объеме прочтите прилагаемые указания по технике безопасности и инструкцию по использованию. Сохраните все прилагаемые**

документы и передавайте изделие другим лицам только вместе с ними.

 **Внимание! Не начинайте работать с устройством, предварительно не прочитав инструкцию по использованию!**

 **Предупреждение об общей опасности!**

ПРЕДУПРЕЖДЕНИЕ – Обслуживающий персонал должен быть надлежащим образом проинструктирован по правилам эксплуатации данных пылесосов.

5. Особые указания по технике безопасности

 **Для вашей собственной безопасности и защиты устройства от повреждений соблюдайте указания, отмеченные данным символом!**

Использовать устройство лицам (в том числе детям) с ограниченными физическими, сенсорными или умственными возможностями, или лицам, не обладающим достаточным опытом и знаниями, запрещено. Не допускайте детей к использованию прибора.

Дети должны находиться под постоянным наблюдением, чтобы они не использовали насос в качестве игрушки.

Перед заменой щетки или других деталей дополнительной оснастки выключите устройство и вытащите штекер из розетки.

Внимание! Используйте только принадлежности, входящие в

комплект поставки или рекомендованные инструкцией по использованию.

Использование других принадлежностей может негативно повлиять на безопасность.

Внимание! Регулярно очищайте ограничитель уровня воды и осматривайте его на наличие признаков повреждения.

Запрещается производить работы, не предусмотренные настоящей инструкцией.

Компания не несет ответственности за ущерб, возникший вследствие использования не по назначению, нарушения правил эксплуатации или неквалифицированного ремонта.

При неиспользовании устройства шланг должен оставаться на своем месте во избежание случайного выброса пыли.

Ввод в эксплуатацию устройства, включая принадлежности, запрещается, если:

- на устройстве имеются видимые повреждения (трещины/разломы);
- существует подозрение на скрытый дефект (в результате удара).

Не направляйте на людей или животных насадку, шланг или трубу.

ПРЕДУПРЕЖДЕНИЕ!

При появлении пены или воды немедленно отключите устройство. Очистите

пылесборник и при необходимости фильтр.

Не вставляйте и не садитесь на устройство.

Шланг следует укладывать так, чтобы он не послужил причиной падения.

 **Перед** каждым техническим обслуживанием, очисткой, а также после каждого использования устройства необходимо отключить его и вынуть аккумуляторный блок.

Для очистки пылесоса запрещается использовать пароструйные установки и мойки высокого давления.

Не оставляйте устройство без присмотра.

Не допускается эксплуатировать и хранить пылесос на открытом воздухе при высокой влажности.

Никогда не открывайте устройство на улице во время дождя или грозы.

ВНИМАНИЕ - Данное изделие следует хранить только внутри помещений.

Кислоты, ацетон и растворители разъедают компоненты устройства.

Если очистка не проводилась в течение длительного времени, особенно на предприятиях, работающих с продуктами питания, существует риск инфицирования: всегда выполняйте очистку и дезинфекцию устройства сразу после использования.

Внутренняя сторона крышки должна быть всегда сухой.

Не используйте устройство в условиях низких температур вне помещений.

Прибор не должен эксплуатироваться во взрывоопасной среде.

Обеспечьте устойчивое положение пылесоса.

Особые указания по технике безопасности при работе с AS 36-18 M 30 PC-CC:

Предупреждающая табличка для пылесосов, предназначенных для удаления пыли класса M:



При выполнении работ по опорожнению и ТО соблюдайте следующие положения:

Перед тем как открыть устройство, его необходимо очистить. Обязательно используйте респиратор. Необходимо исключить воздействие пыли на посторонних лиц. Оборудуйте рабочее место принудительной вытяжной вентиляцией. Затем очистите зону, подлежащую техобслуживанию.

Эксплуатация устройства допускается только при наличии полностью укомплектованной системы фильтрации (фильтровальные кассеты и полиэтиленовый одноразовый мешок).

Тестирование в соответствии с EN 60335, части 1 и 2-69, показало, что при удалении воздушно-водяной смеси требования техники безопасности с точки зрения электробезопасности также выполняются.

Особые указания по технике безопасности при работе с AS 36-18 H 30 PC-CC:

Предупреждающая табличка для пылесосов, предназначенных для удаления пыли класса H:



ВНИМАНИЕ! Данный прибор содержит опасную для здоровья пыль. К работам по опорожнению и обслуживанию, включая изъятие мешка-пылесборника, должны допускаться только специалисты, использующие соответствующие средства индивидуальной защиты. Эксплуатация устройства допускается только при наличии полностью укомплектованной системы фильтрации

При выполнении работ по опорожнению и ТО соблюдайте следующие положения:

Перед тем как открыть устройство, его необходимо очистить. Обязательно используйте респиратор. Необходимо исключить воздействие пыли на посторонних лиц. Оборудуйте рабочее место принудительной

вытяжной вентиляцией. Затем очистите зону, подлежащую техобслуживанию.

Эксплуатация устройства допускается только при наличии полностью укомплектованной системы фильтрации (фильтровальные кассеты и фильтровальные мешки класса H)

Тестирование в соответствии с EN 60335, части 1 и 2-69, показало, что при удалении воздушно-водяной смеси требования техники безопасности с точки зрения электробезопасности также выполняются.

ПРЕДУПРЕЖДЕНИЕ - Не используйте фильтровальные кассеты после изъятия их из прибора.

Особые указания по технике безопасности при работе с AS 36-18 L 20 PC, AS 36-18 L 20 PC-CC, AS 36-18 L 30 PC-CC:

Предупреждающая табличка для пылесосов, предназначенных для удаления пыли класса L:



Устройство предназначено для удаления потенциально опасных для здоровья веществ. Устройство не подходит для очистки воздуха от древесной пыли.

Пыль, возникающая при обработке материалов,

содержащих свинец, некоторых видов древесины, минералов и металлов, может представлять опасность для здоровья.

Прикосновение или вдыхание частиц такой пыли может стать причиной появления аллергических реакций и/или заболеваний дыхательных путей у пользователя или находящихся поблизости лиц. Некоторые виды пыли (например, пыль, возникающая при обработке дуба или бука) считаются канцерогенными, особенно в комбинации с дополнительными материалами, используемыми для обработки древесины (соли хромовой кислоты, средства защиты древесины).

Кратность воздухообмена L в помещении должна быть достаточной при возврате отфильтрованного воздуха в помещение. Руководствуйтесь нормативами, действующими в вашей стране.

 **Внимание!** Данное устройство содержит опасную для здоровья пыль. К работам по опорожнению и обслуживанию, включая изъятие мешка-пылесборника, должны допускаться только специалисты, использующие соответствующие средства индивидуальной защиты.

6. Особые указания по технике безопасности при обращении с аккумуляторными блоками

Убедитесь в том, что при установке аккумуляторного блока инструмент выключен. Извлекайте аккумуляторный блок из инструмента перед каждой регулировкой, переоснащением, техобслуживанием или очисткой.



Примите меры по защите аккумуляторного блока от попадания влаги!



Не подвергайте аккумуляторные блоки воздействию открытого огня!

Не используйте дефектные или деформированные аккумуляторные блоки!

Не вскрывайте аккумуляторные блоки!

Не касайтесь контактов аккумуляторного блока и не замыкайте их накоротко!



Из неисправного литий-ионного аккумуляторного блока может вытекать слабокислая горячая жидкость!



Если электролит пролился и попал на кожу, немедленно промойте этот участок большим количеством воды. В случае попадания электролита в глаза промойте их чистой водой и срочно обратитесь к врачу!

При повреждении устройства выньте аккумуляторный блок. Извлекайте аккумуляторный блок из инструмента перед

каждой регулировкой, переоснащением, техобслуживанием или очисткой.

Убедитесь в том, что при установке аккумуляторного блока инструмент выключен.

При извлечении и установке аккумуляторного блока держите инструмент так, чтобы исключить случайное нажатие выключателя.

В случае поломки электроинструмента извлеките из него аккумуляторный блок.

Запрещается извлекать аккумуляторный блок во время эксплуатации устройства.

Перед заменой аккумуляторного блока выключите устройство.

Ввод в эксплуатацию устройства, включая принадлежности, запрещается, если:

- на устройстве имеются видимые повреждения (трещины/разломы);
- аккумуляторный блок поврежден;
- существует подозрение на скрытый дефект (в результате удара).

Используйте устройство только с закрытой крышкой аккумуляторного блока.

Крышка аккумуляторного блока должна быть закрытой и при отсутствии блока внутри. При закрытии крышки аккумуляторного блока проследите, чтобы правильно сработал фиксатор крышки.

Не используйте устройство при очень низких (< -20 °С) или очень высоких (> 40 °С) температурах.

Транспортировка литий-ионных аккумуляторных блоков:

Транспортировка литий-ионных аккумуляторных блоков подпадает под действие Правил перевозки опасных грузов (UN3480 и UN3481). При отправке литий-ионных аккумуляторных блоков уточните действующие предписания. При необходимости проконсультируйтесь со своей транспортной компанией. Сертифицированную упаковку можно приобрести в фирме Metabo.

Перед отправкой аккумуляторных блоков убедитесь, что корпус не поврежден и жидкость не вытекает. Для отправки выньте аккумуляторный блок из машины. Примите меры для исключения короткого замыкания контактов (например, изолируйте клейкой лентой).

7. Обзор

См. стр. 2/4.

- 1 Тормоз роликов
- 2 Пылесборник
- 3 Заглушка (только для устройств М/Н)*
- 4 Впускное отверстие
- 5 Перекидной переключатель режима «Ручной» / «Авто»*
- 6 Сигнальный индикатор уровня заряда
- 7 Кнопка индикации заряда
- 8 Ручка для переноски
- 9 Верхняя часть
- 10 Крепление для системы кофров

- 11 Механизм разблокировки для системы кофров
- 12 Контрольный индикатор объемного потока (только для устройств М/Н)
- 13 Отделение для аккумуляторного блока
- 14 Переключатель, позиции Eco/Off/Boost
- 15 Защелка
- 16 Ручка чемоданчика *
- 17 Резинка для крепления шланга
- 18 Устройство разблокировки аккумуляторного блока
- 19 Аккумуляторный блок
- 20 Сигнальный индикатор уровня заряда*
- 21 Кнопка сигнального индикатора уровня заряда*
- 22 Защита роликов / рукоятка
- 23 Задний конец всасывающего шланга
- 24 Передний конец всасывающего шланга
- 25 Крепления для мешка пылесоса
- 26 Фильтровальный мешок из нетканого полотна*
- 27 Полиэтиленовый одноразовый мешок*
- 28 Специальный фильтровальный мешок класса Н*
- 29 Дополнительные крепления для насадок и шланга
- 30 Завинчивание шурупов
- 31 Крепление фильтра
- 32 Крышка фильтра
- 33 Фильтр
- 34 Опорный короб фильтра
- 35 Поплавок
- 36 Соединительная муфта
- 37 Заслонка для вторичного воздуха
- 38 Воздухозаборник
- 39 Кнопка для очистки фильтра «PressClean» (PC)
- 40 Передатчик CordlessControl*

* в зависимости от комплектации

8. Ввод в эксплуатацию

 **Перед вводом в эксплуатацию убедитесь, что используете аккумуляторный блок, подходящий для данного устройства.**

8.1 Аккумуляторный блок

Перед использованием зарядите аккумуляторный блок (19).

При снижении мощности снова зарядите аккумуляторный блок.

Оптимальная температура хранения находится в пределах от 10 °С до 30 °С.

8.2 Снятие и установка аккумуляторного блока

Снятие: нажмите кнопку разблокировки аккумуляторного блока (18) и извлеките аккумуляторный блок (19).

Установка: вставьте аккумуляторный блок (19) до фиксации.

- Рекомендованная емкость 8,0 А·ч и выше. Использование аккумуляторных блоков с меньшей емкостью (А·ч) сокращает срок службы, но не снижает мощность всасывания.
- Рекомендуется использование аккумуляторных блоков с одинаковыми номерами изделия.
- Разрешается использование аккумуляторных блоков разной емкости (А·ч). В этом случае следует ориентироваться на продолжительность эксплуатации аккумулятора с меньшей емкостью (А·ч).

8.3 Установка фильтровального мешка из нетканого полотна 635424000 (26) (см. рис. С, стр. 2)

Мы рекомендуем использовать фильтровальные мешки из нетканого полотна, если:

- сфера применения предполагает образование небольшого количества мелкодисперсной пыли (например, подшлифовка и сошлифовывание лакокрасочных покрытий, пилеудаление при сверлении отверстий диаметром < 10 мм и т. п.);
- используются такие машины, как фрезер, строгальный станок, шлифмашины малой мощности и т. п.

При использовании мешков из нетканого полотна функция очистки фильтра не подключается.

Выключите устройство. Извлеките аккумуляторные блоки. Откройте защелки (15). Снимите верхнюю часть (9) с пылесборника (2).

См. рисунок С на стр. 2. Установите новый фильтровальный мешок из нетканого полотна (25) при помощи предназначенного для этого крепления.

Установите верхнюю часть обратно на пылесборник, закройте защелки.

8.4 Установка полиэтиленового одноразового мешка 635425000/635426000 (27) (см. рис. С, стр. 2)

Мы рекомендуем использовать полиэтиленовые одноразовые мешки, если:

- сфера применения предполагает образование большого количества мелкодисперсной пыли (например, обработка фрезой отштукатуренных поверхностей, подшлифовка и сошлифовывание материала бесшовного пола и т. п.);
- используются такие машины, как фрезер или шлифмашина для ремонтных работ, шлифмашина для гипсокартона, штроборез и т. п.

Выключите устройство. Извлеките аккумуляторные блоки. Откройте защелки (15). Снимите верхнюю часть (9) с пылесборника (2).

Полиэтиленовый мешок (27) распределите равномерно по дну пылесборника. Круглые

отверстия мешка должны находиться внутри пылесборника. Края полиэтиленового одноразового мешка распределите по краю пылесборника таким образом, чтобы при надевании верхней части (9) они оказались прочно закреплены. Маркировочная линия на мешке должна проходить по краю пылесборника (см. рис. С, стр. 2).

Установите верхнюю часть обратно на пылесборник, закройте защелки.

8.5 Установка специального фильтровального мешка класса Н 635427000 (28) (см. рис. С, стр. 2)

Для пыли, опасной для здоровья, необходимо использовать специальный фильтровальный мешок.

Выключите устройство. Извлеките аккумуляторные блоки. Откройте защелки (15). Снимите верхнюю часть (9) с пылесборника (2).

Внешний полиэтиленовый мешок распределите равномерно по дну пылесборника. Край внешнего полиэтиленового мешка распределите по краю пылесборника таким образом, чтобы при установке верхней части (9) они оказались прочно закреплены. Круглые отверстия мешка должны находиться внутри пылесборника. Маркировочная линия на мешке должна проходить по краю пылесборника (см. рис. С, стр. 2).

Установите склеенный с внешним полиэтиленовым мешком внутренний фильтровальный мешок из нетканого полотна (25) в предназначенное для этого крепление.

Установите верхнюю часть обратно на пылесборник, закройте защелки

8.6 Дополнительные крепления для насадок и шланга (29)

Установите дополнительные крепления (29) на прибор с помощью прилагаемых винтов и подходящих инструментов, как показано на рис. D на стр. 2.

8.7 Установка всасывающего шланга

Вставьте задний конец всасывающего шланга (23) во впускное отверстие (4).

8.8 Снятие и закрепление соединительной муфты (36)

Порядок монтажа см. рис. F на стр. 2

Снятие:

Ослабьте установленную соединительную муфту (36), повернув ее против направления крепления шланга (рис. F).

Установка:

Вставьте передний конец шланга (24) с замком-защелкой в муфту до фиксации замка.

8.9 Регулировка силы всасывания

Посредством поворачивания заслонки вторичного воздуха (37) можно регулировать

подачу воздуха у воздухозаборника (38) и, соответственно, силу всасывания.

9. Устройство

9.1 Включение/выключение, мощность всасывания

Перед включением устройства установите соответствующую мощность всасывания при помощи переключателя (14):

«Off» = пылесос выкл.;

«ECO» = пылесос вкл. (ручной режим);

«Boost» = высокая мощность всасывания.

Мощность всасывания можно изменять и при работающем устройстве.

9.2 Ручной режим

Установите переключатель (5), если таковой имеется (в зависимости от комплектации), в положение «MAN», а переключатель (14) в положение «ECO» или «Boost». Устройство работает непрерывно. Индикатор заряда (6) показывает уровень заряда аккумулятора.

9.3 Автоматика включения CORDELESS CONTROL (в зависимости от комплектации)

1. Выключение: перевести переключатель (14) в положение «Off». Индикатор заряда выключен. Устройство не потребляет электроэнергию.

2. Установите переключатель (5) в положение «AUTO», а переключатель (14) в положение «ECO» или «BOOST». Устройство теперь находится в режиме ожидания и может быть включено и выключено с помощью кнопки «CORDLESS CONTROL» (БЕСПРОВОДНОЕ УПРАВЛЕНИЕ).

Индикатор заряда (6) постоянно показывает уровень заряда аккумулятора, пока активен режим ожидания.

Указание к «Автоматическому режиму»: если переключатель установлен в положение «AUTO», пылесос готов к работе в течение 10 часов (режим ожидания). Индикатор заряда (6) показывает уровень заряда аккумулятора. Без всасывания устройство автоматически отключается через 10 часов после последней рабочей операции (спящий режим, индикатор уровня заряда выключена, устройство не потребляет электроэнергию). Для перехода в режим готовности (возвращение в режим ожидания): переведите переключатель (14) в положение «OFF», а затем снова в положение «ECO» или «BOOST». Альтернативный вариант: нажмите кнопку индикации заряда (7).

Указание к режиму «CordlessControl»: устройство запускается/останавливается автоматически при включении/выключении электронного элемента (всасывающего шланга), оснащенного передатчиком CordlessControl (40). Пылесос также можно запустить/остановить вручную, нажав кнопку на

передатчике CordlessControl. Следуйте инструкциям по использованию передатчика CordlessControl.

Связь передатчика с пылесосом установлена на заводе. В случае замены аккумулятора или при замене устройства выполните установку соединения заново:

1. Установите переключатель (14) в положение «OFF».
2. Установите перекидной переключатель (5) в положение «AUTO».
3. Нажмите и удерживайте кнопку на передатчике (40) до тех пор, пока не замигает синий светодиод.
4. Удерживая передатчик (40) нажатым, установите переключатель (14) в положение «BOOST».
5. Передатчик (40) начинает мигать зеленым, удерживайте в нажатом положении, пока светодиод не погаснет.
6. Связь передатчика (40) с пылесосом установлена.

9.4 PressClean

См. рис. G на стр. 2. Для очистки фильтра (33) посредством интенсивного воздушного потока: нажимайте кнопку (39) во время работы пылесоса (нажимать трижды), закрывая при этом всасывающее отверстие (на всасывающем шланге или пылесборнике).

9.5 Контрольный индикатор объемного потока (12) (только для устройств классов пыли M и H)

Если объемный поток опускается ниже значения в 20 м/с, мигает красный светодиод и звучит звуковой сигнал.

При заполненном пылесборнике и/или засорении всасывающего шланга загорается контрольный индикатор объемного потока и раздается звуковой сигнал ➡ 13.

10. Использование

10.1 Сухая уборка

Удаление пыли только при сухом состоянии фильтра, устройства и принадлежностей. Во влажном состоянии пыль может прилипнуть и затвердеть.

Фильтровальный мешок из нетканого полотна (26) или полиэтиленовый одноразовый мешок (27) следует всегда использовать вместе с фильтром (33).

10.2 Мокрая уборка

 Категорически запрещается эксплуатировать устройство без установленного фильтра или специального влажного фильтра. Устройство может получить повреждения. Кроме того, может выступить вода.

Перед влажной уборкой удалите сухую пыль. Это позволит избежать сильного загрязнения и образования корки.

Устройство оснащено поплавковым выключателем, который при достижении максимального уровня жидкости отключает подачу воздуха через устройство. При этом имеет место заметное изменение шума двигателя. В этом случае выключите устройство. Извлеките аккумуляторный блок. После этого всасывание жидкостей будет возможно только при условии функциональной готовности и исправности поплавка (35) (см. главу 12. «Техническое обслуживание»).

После отключения небольшое количество воды может вытечь из шланга.

Перед опорожнением сначала необходимо вынуть всасывающий шланг из жидкости.

При включении режима сухой уборки вставьте сухие фильтры. При частой смене режимов сухой и влажной уборки рекомендуется использовать второй (сменный) фильтр. Фильтры, пылесборник и принадлежности должны быть сухими, поскольку к влажным деталям прилипает пыль.

Прежде чем поместить на хранение, полностью просушите влажные фильтры и внутреннюю часть грязеуловителя.

10.3 Транспортировка

Извлеките аккумуляторный блок.

Класс L: шланг должен оставаться на устройстве во избежание случайного выброса пыли.

Классы M и H: если шланг удален, закройте всасывающее отверстие заглушкой. Вставьте концы шланга друг в друга так, чтобы из шланга не выходила пыль.

Закрепите всасывающий шланг на устройстве с помощью дополнительного крепления (29) и резинки (17).

Верхняя часть (9) должна быть надежно соединена с пылесборником (2) — проверьте, чтобы защелки (15) были закрыты.

 **Ручки (8) и (16) предназначены только для ручной транспортировки, не для крепления к кранам и подобным приспособлениям! Запрещается поднимать над головой пылесос или чехол, закрепленный за ручки.**

11. Очистка

11.1 Общие указания по очистке

Пылесборник и принадлежности очищаются водой. Верхнюю часть (9) протрите влажной тряпкой.

Внимание! Данное устройство содержит опасную для здоровья пыль. К работам по опорожнению и обслуживанию, включая изъятие мешка-пылесборника, должны допускаться только специалисты,

использующие соответствующие средства индивидуальной защиты.

Опорожнение пылесборника

 Допустимо для видов пыли с предельно допустимой концентрацией для рабочей зоны $> 1 \text{ мг/м}^3$.

- Извлеките аккумуляторный блок. Примите меры по защите от непреднамеренного запуска.
- Откройте защелки (15). Снимите верхнюю часть (9) с пылесборника (2).
- Опрокиньте пылесборник.

Утилизация фильтровального мешка из нетканого полотна (26)

- Извлеките аккумуляторный блок. Примите меры по защите от непреднамеренного запуска.
- Наденьте респиратор.
- Откройте защелки (15). Снимите верхнюю часть (9) с пылесборника (2).
- Закройте фильтровальный мешок из нетканого материала и снимите с крепления (25) движением вверх.
- Утилизируйте пыль в соответствии с требованиями действующего законодательства.

Утилизация полиэтиленового одноразового мешка (27)

- Вставьте заряженный аккумуляторный блок.
- Включите пылесос и очистите фильтр: нажмите кнопку (39) («PressClean» см. главу 9.4).
- Выключение пылесоса: установите переключатель (14) в положение «OFF».
- Наденьте респиратор.
- Откройте защелки (15). Снимите верхнюю часть (9) с пылесборника (2). Перед снятием верхней части установите переключатель (14) в положение «ECOs», это обеспечит удаление случайно осыпавшейся пыли.
- Снимите полиэтиленовый одноразовый мешок (27) с пылесборника, закройте мешок и зафиксируйте кабельной стяжкой.
- Утилизируйте пыль в соответствии с требованиями действующего законодательства.

12. Техническое обслуживание

12.1 Общие указания

 Перед каждым техническим обслуживанием отключайте устройство и вынимайте аккумуляторный блок. Примите меры по защите от непреднамеренного запуска.

 Очистите устройство (см. главу 11.).

При проведении техобслуживания пользователем пылесос необходимо разобрать, очистить и обслужить, насколько это возможно, не подвергая при этом опасности обслуживающий персонал и других лиц.

Меры предосторожности

Рекомендуемые меры безопасности включают в себя очистку перед демонтажем, обеспечение местной принудительной вентиляции с фильтрацией подаваемого воздуха на участке демонтажа пылесоса, очистку зоны техобслуживания и наличие соответствующих средств индивидуальной защиты.

12.2 Снижение мощности всасывания

В случае снижения мощности всасывания необходимо принять следующие меры:

1. Очистка фильтра (33): нажмите кнопку (39) («PressClean» см. главу 9.4)
2. Опустошите пылесборник или замените фильтровальный мешок из нетканого полотна (26) / полиэтиленовый одноразовый мешок (27).
3. Замените фильтр (33) или встряхните его, очистите щеткой или снимите и промойте под струей воды, после чего высушите и установите на место (см. главу 12.3).

12.3 Замена фильтра

- Перед заменой очистите фильтр (33) еще раз: нажмите кнопку (39) («PressClean» см. главу 9.4).

- Извлеките аккумуляторный блок. Примите меры по защите от непреднамеренного запуска.

- Откройте защелку (15). Снимите верхнюю часть (9) с пылесборника (2).

см. рис. Е, с. 2. Откройте замок (31) (см. углубление). Снимите крышку фильтра (32) и фильтр (33).

Бывший в использовании фильтр сразу поместите в герметичный полиэтиленовый пакет и утилизируйте согласно принятым нормам.

12.4 Датчик воды

 **ВНИМАНИЕ!** Регулярно очищайте находящийся в опорном корпусе (34) фильтра подвижный поплавок (35) и осматривайте его на наличие следов возможных повреждений.

12.5 Проверка технического состояния

Не реже одного раза в год изготовителем или специально подготовленным персоналом должна производиться проверка технического состояния, в частности, проверка фильтра на отсутствие повреждений, проверка герметичности устройства и функционирования контрольного устройства.

При проведении техобслуживания пользователем пылесос необходимо разобрать, очистить и обслужить, насколько это возможно, не подвергая при этом опасности обслуживающий персонал и других лиц.

Меры предосторожности

Рекомендуемые меры безопасности включают в себя очистку перед демонтажем, обеспечение местной принудительной вентиляции с

фильтрацией подаваемого воздуха на участке демонтажа пылесоса, очистку зоны техобслуживания и наличие соответствующих средств индивидуальной защиты.

При проведении работ по техобслуживанию или ремонту все загрязненные предметы, которые не могут быть достаточно хорошо очищены, подлежат утилизации. Такие предметы должны быть помещены в герметичные пакеты и утилизированы в соответствии с нормами действующего законодательства по утилизации подобных отходов.

13. Устранение неисправностей

13.1 Снижение мощности всасывания

См. указания в главе «Очистка».

- Засорился фильтр (33)? — очистите.
- Фильтровальный мешок из нетканого полотна (26) заполнен? — замените.
- Полиэтиленовый одноразовый мешок (27) заполнен? — замените.
- Пылесборник (2) заполнен? — опорожните.
- Насадка, трубки или шланг забиты? — очистите.

13.2 Устройство не запускается

- Аккумуляторный блок вставлен правильно?
- Аккумуляторный блок заряжен?
- Аккумуляторный блок неисправен?
- Крышка устройства правильно закрыта?
- Датчик воды отключился? — опорожните пылесборник; выключите и снова включите пылесос.
- Переключатель (14) в положении «АУТО»? - Установите в положение «МАН». См. главу 9.1.
- Пылесос не включается и не выключается путем включения электроинструмента, хотя переключатель (5) установлен в положение «АУТО». - Проверьте передатчик Cordless Control (нажмите кнопку). Если радиосвязь в порядке, установите передатчик непосредственно на электроприбор.

 Не пытайтесь самостоятельно устранить неисправность. Обратитесь в авторизованную мастерскую или в сервисную службу Metabo (см. главу 15. «Ремонт»)

14. Принадлежности

Следует использовать только оригинальные аккумуляторные блоки и принадлежности фирмы Metabo или CAS (Cordless Alliance System). Используйте только те принадлежности, которые отвечают требованиям и параметрам, перечисленным в данном руководстве по эксплуатации.

Принадлежности см. на стр. 4.

Полный ассортимент принадлежностей см. на сайте www.metabo.com или в каталоге

15. Ремонт

К ремонту устройств допускаются только квалифицированные специалисты-электрики! Используйте только оригинальные запасные части Metabo.

Для ремонта электроинструмента Metabo обращайтесь в региональное представительство Metabo. Адрес см. на сайте www.metabo.com.

Списки запасных частей можно скачать с сайта www.metabo.com.

16. Защита окружающей среды

Упаковки изделий Metabo полностью пригодны для переработки и вторичного использования на 100%.

Отслужившие свой срок устройства и принадлежности содержат большое количество ценных сырьевых и полимерных материалов, которые также могут быть направлены на повторную переработку.

Упаковочные материалы утилизируются в соответствии с их маркировкой согласно коммунальным правилам. Дополнительную информацию можно найти на сайте www.metabo.com в разделе «Сервис».

Инструкция по использованию напечатана на бумаге, отбеленной без применения хлора.



Только для стран ЕС: не выбрасывайте устройства вместе с бытовыми отходами!

Согласно европейской Директиве 2012/19/EU об утилизации электротехнического и электронного оборудования и соответствующим национальным нормам, отработавшие устройства подлежат раздельному сбору с целью их последующей экологически безопасной переработки.

17. Технические характеристики

Пояснения к данным, приведенным на стр. 3.

Оставляем за собой право на изменения с целью технического усовершенствования.

K	= класс пыли, согласно EN 60335-2-69.
U	= напряжение аккумуляторного блока
p_{U1}	= макс. разрежение (шланг)
p_{U1}	= макс. разрежение (вентилятор)
$V_{/s1}$	= макс. объемный поток (шланг)
$V_{/s1}$	= макс. объемный поток (вентилятор)
D_{max1}	= макс. пропускная способность (шланг)
D_{max2}	= макс. пропускная способность (вентилятор)
V	= макс. объем пылесборника
m	= вес (с самым легким аккумуляторным блоком)
S_{\emptyset}	= диаметр всасывающего шланга

S_L = длина всасывающего шланга

Общее значение вибрации (сумма векторов в трех направлениях):

Типичный амплитудно-взвешенный уровень шума:

L_{pA} = уровень звукового давления

K_{pA}, K_{WA} = коэффициент погрешности

IP = степень защиты

Во время работы уровень шума может превышать 80 дБ(A).



Используйте защитные наушники!

Результаты измерений получены в соответствии со стандартом EN 60704.

Температура окружающего воздуха при эксплуатации:

от -20 °C до 50 °C (ограниченная работоспособность при температуре ниже 0 °C). Температура окружающего воздуха при хранении: от 0 °C до 30 °C.

== постоянный ток

На указанные технические характеристики распространяются допуски, предусмотренные действующими стандартами.



Информация для покупателя:

Сертификат соответствия:

Страна изготовления: Китай

Декларация о соответствии: № ЕАЭС N RU Д-ДЕ.АБ69.В.04171/20, срок действия с 03.12.2020 по 02.12.2025 г., зарегистрирована органом по сертификации продукции Общества с ограниченной ответственностью "ЛенСерТ"; Место нахождения (адрес юридического лица): Российская Федерация, 195112, город Санкт-Петербург, улица Республиканская, дом 24, корпус 1, стр. 1, помещение 7-Н; Адрес места осуществления деятельности: Российская Федерация, 195027, город Санкт-Петербург, улица Магнитогорская, дом 30 литер А, офис 912; Телефон: +78129863069; Адрес электронной почты: spb@lensert.ru; Аттестат аккредитации № RA.RU.11АБ69 от 28.04.2016 г.

Страна изготовления: Китай,

Производитель: "Metabowerke GmbH", Metaboallee 1, D-72622 Nuertingen, Германия

Импортер в России:

ООО "Метабо Евразия"

Россия, 127273, Москва

ул. Березовая аллея, д 5 а, стр 7, офис 106

тел.: +7 495 980 78 41

Дата производства указана на информационной табличке инструмента в формате мм/гггг

Срок службы изделия составляет 7 лет. Не рекомендуется к эксплуатации по истечении 5

ru РУССКИЙ

лет хранения с даты изготовления без
предварительной проверки

Оригінальна інструкція з експлуатації

1. Декларація про відповідність



Перед використанням пристрою уважно та повністю прочитайте правила техніки безпеки та інструкцію з експлуатації. Зберігайте всі документи, що входять до комплекту, і завжди передавайте разом з пристроєм.

2. Декларація про відповідність

Зі всією відповідальністю заявляємо: ці пристрої для відсмоктування / пиловловлювачі з ідентифікацією за типом і номером моделі *1) відповідають усім чинним положенням директив *2) і норм *3). Технічну документацію для *4) – див. на стор. 3.

3. Використання за призначенням

AS 36-18 L 20 PC, AS 36-18 L 20 PC-CC, AS 36-18 L 30 PC-CC, AS 36-18 M 30 PC-CC, AS 36-18 H 30 PC-CC:

Цей пристрій не призначений для використання особами з обмеженими фізичними, сенсорними або психічними можливостями, а також особами без досвіду та/або без відповідних знань; використання такими особами можливе лише під наглядом особи, відповідальної за їх безпеку, або за умови отримання ними відповідних інструкцій щодо належного використання пристрою.

Дотримуйтесь державних нормативних документів, що діють у вашій країні, а також рекомендації виробника матеріалу.

Цей продукт повинен використовуватися тільки за прямим призначенням.

Застосування пристрою для видалення горючого пилу забороняється.

Заборонено застосовувати пристрій для видалення легкозаймистого пилу.

Заборонено застосовувати пристрій для видалення легкозаймистих або вибухонебезпечних розчинників, просочених розчинником матеріалів, вибухонебезпечного пилу, рідин таких, як бензин, олива, спирт, розріджувачі або матеріалів з температурою вище 60 °C. В іншому разі існує небезпека вибуху або пожежі! Заборонено використовувати цей пристрій поблизу легкозаймистих газів і речовин.

За пошкодження внаслідок використання не за призначенням відповідальність несе виключно користувач.

Необхідно дотримуватися загальноприйнятих правил запобігання нещасним випадкам, а також правил техніки безпеки, наведених в цій інструкції.

AS 36-18 L 20 PC, AS 36-18 L 20 PC-CC, AS 36-18 L 30 PC-CC:

L Пилосос призначений для видалення пилу і твердих частинок (уламки скла, цвяхи тощо) і рідин всіх видів, крім легкозаймистих і горючих рідин, а також матеріалів з температурою понад 60 °C.

Пилосос призначений для видалення сухого, негорючого пилу, негорючих рідин, деревного пилу і небезпечних видів пилу з гранично допустимою концентрацією для робочої зони > 1 мг/м³.

AS 36-18 M 30 PC-CC:

M Пилосос призначений для видалення небезпечного для здоров'я пилу класу M. Згідно зі стандартом EN 60335-2-69.

Пилосос призначений для видалення сухого, негорючого пилу, негорючих рідин, деревного пилу і небезпечних видів пилу з гранично допустимою концентрацією для робочої зони ≥ 0,1 мг/м³.

Інформацію щодо показників гранично допустимої концентрації для робочої зони і канцерогенних речовин див. в переліку показників гранично допустимої концентрації для робочих зон або зверніться до установ / організацій з охорони праці у вашій країні.

Підсумкові показники перевірки технічного стану стосуються тільки процедури видалення сухого пилу.

Пилосос призначений для використання як:

- промисловий пилосос (IS) для видалення відкладень пилу;
- пиловловлювач (ENT) для видалення зважених часток, утворених в процесі обробки матеріалу.

Пилосос призначений для професійного використання в складних умовах, таких як приватне виробництво, монтаж обладнання, будівництво, промисловість, виробничі, художні, скульптурні та столярні майстерні, деревообробні підприємства Згідно зі стандартом EN 60335-2-69.

AS 36-18 H 30 PC-CC:

H Пилосос призначений для видалення небезпечного для здоров'я і патогенного пилу класу H. Згідно зі стандартом EN 60335-2-69.

Пилосос призначений для видалення сухого, негорючого пилу, канцерогенних і патогенних

твердих часток, а також негорючих рідин, деревного пилу і небезпечних для здоров'я видів пилу з гранично допустимою концентрацією для робочої зони < 0,1 мг/м³.

Інформацію щодо показників гранично допустимої концентрації для робочої зони і канцерогенних речовин див. в переліку показників гранично допустимої концентрації для робочих зон або зверніться до установ / організацій з охорони праці у вашій країні.

Підсумкові показники перевірки технічного стану стосуються тільки процедури видалення сухого пилу.

Пилосос призначений для використання як:

- a) промисловий пилосос (IS) для видалення відкладень пилу;
- b) пиловловлювач (ENT) для видалення зважених часток, утворених в процесі обробки матеріалу.

Пилосос призначений для професійного використання в складних умовах, таких як приватне виробництво, монтаж обладнання, будівництво, промисловість, виробничі, художні, скульптурні та столярні майстерні, деревообробні підприємства Згідно зі стандартом EN 60335-2-69.

4. Загальні правила техніки безпеки

 **Перед застосуванням користувачі повинні отримати інформацію, вказівки та інструкції щодо використання пристрою, а також щодо речовин, для видалення яких він застосовується, включно з безпечними способами видалення зібраного матеріалу.**

 **Перед використанням пристрою уважно та повністю прочитайте правила техніки безпеки та інструкцію з експлуатації. Зберігайте всі документи, що входять до комплекту, і завжди передавайте разом з пристроєм.**

 **Обережно! Перед початком роботи з пристроєм необхідно прочитати інструкцію з експлуатації!**

 **Попередження про загальну небезпеку!**

ПОПЕРЕДЖЕННЯ:
експлуатуючий персонал повинен бути належним чином проінструктований щодо правил експлуатації цього пилососа.

5. Спеціальні правила техніки безпеки

 **Задля вашої безпеки та захисту пристрою від ушкоджень дотримуйтесь вказівок, позначених цим символом!**

Особам (зокрема дітям) із обмеженими фізичними, чуттєвими або розумовими можливостями, або особам, що не мають достатніх знань і досвіду, користуватися пристроєм заборонено.

Не дозволяйте дітям використовувати пристрій.

Слідкуйте за дітьми, щоб вони не використовували прилад для ігор.

Перед заміною щіток або інших деталей додаткового оснащення вимкніть пристрій та дістаньте штекер з розетки.

Увага! Використовуйте тільки приладдя, що входить в комплект поставки або використання якого рекомендовано в інструкції з експлуатації. Використання іншого приладдя може негативно вплинути на безпеку.

Обережно! Регулярно виконуйте очищення та перевірку наявності ознак пошкоджень обмежувача рівня води.

Забороняється виконувати роботи, не передбачені цією інструкцією.

Компанія не несе відповідальності за збитки, які виникли внаслідок використання не за призначенням, порушення правил експлуатації або некваліфікованого ремонту.

При невикористанні пристрою шланг повинен залишатися на своєму місці, щоб уникнути випадкового викиду пилю.

Забороняється вводити в експлуатацію пристрій, включно з приладдям, за таких умов:

- на пристрої є видимі пошкодження (тріщини / розриви);
 - є ймовірність прихованої несправності (після падіння).
- Заборонено спрямовувати насадку, шланг або трубку на людей або тварин.

ПОПЕРЕДЖЕННЯ!

При виході піни або води негайно вимкніть пристрій. Очистіть пилозбірник і за необхідності фільтр.

Заборонено ставати або сидати на пристрій.

Шланг прокладайте таким чином, щоб він не створював перешкод при ходьбі.

 Перед кожним технічним обслуговуванням і очищенням пристрою, а також після кожного сеансу роботи вимикайте пристрій та виймайте акумуляторний блок.

Заборонено застосовувати пароструменеві установки та

мийки високого тиску для очищення пирососа.

Не залишайте пристрій без нагляду.

Заборонено експлуатувати і зберігати пиросос за межами приміщень при високій вологості.

У жодному разі не відкривайте пристрій на вулиці під час дощу або грози.

УВАГА! Цей пристрій дозволяється зберігати тільки в приміщенні.

Кислоти, ацетон і розчинники роз'їдають компоненти пристрою.

Небезпека інфікування у разі, якщо очищення не проводилося протягом тривалого часу, особливо на підприємствах, що працюють з харчовими продуктами: завжди очищуйте та дезінфікуйте пристрій одразу після використання.

Внутрішня сторона кришки повинна бути завжди сухою.

Не використовуйте пристрій в умовах низьких температур просто неба.

Пристрій заборонено експлуатувати у вибухонебезпечному середовищі.

Стежте, щоб положення пирососа було стійким.

Спеціальні правила техніки безпеки для AS 36-18 M 30 PC-CC:

Попереджувальна табличка для пристроїв, призначених для видалення пилу класу M:



При виконанні робіт зі спорожнення і техобслуговування зважати на таке:

перед тим як відкрити пристрій, його необхідно очистити.

Працювати в респіраторі.

Необхідно вжити заходи для запобігання впливу пилу на сторонніх осіб. Забезпечити робоче місце примусовою фільтрувальною вентиляцією.

Після виконання робіт очистити зону техобслуговування.

Використання цього пристрою допускається тільки за наявності повністю укомплектованої системи фільтрації (фільтрувальні картриджі та поліетиленовий одноразовий мішок).

Випробування відповідно до EN 60335, част. 1 і 2-69, показало, що вимоги техніки безпеки з точки зору електробезпеки також виконуються при видаленні повітряно-водяної суміші.

Спеціальні правила техніки безпеки для AS 36-18 H 30 PC-CC:

Попереджувальна табличка для пилососів, призначених для видалення пилу класу H:

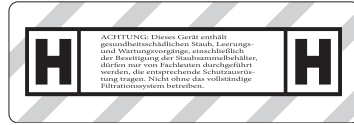

УВАГА: Цей пристрій містить небезпечний для здоров'я пил. Роботи щодо спорожнення і обслуговування, включно з вийманням пилосбірника, повинні виконуватися фахівцями з використанням відповідних засобів індивідуального захисту. Використання цього пристрою допускається тільки при наявності повністю укомплектованої системи фільтрації

При виконанні робіт зі спорожнення і техобслуговування зважати на таке:

перед тим як відкрити пристрій, його необхідно очистити.

Працювати в респіраторі.

Необхідно вжити заходи для запобігання впливу пилу на сторонніх осіб. Забезпечити робоче місце примусовою фільтрувальною вентиляцією.

Після виконання робіт очистити зону техобслуговування.

Використання цього пристрою допускається тільки за наявності повністю укомплектованої системи фільтрації (фільтрувальні картриджі та спеціальні фільтр-мішки для пилу класу H)

Випробування відповідно до EN 60335, част. 1 і 2-69, показало, що вимоги техніки безпеки з точки зору електробезпеки також виконуються при видаленні повітряно-водяної суміші.

ПОПЕРЕДЖЕННЯ. Заборонено використовувати фільтрувальні картриджі після того, як їх було вилучено з пристрою.

**Спеціальні правила техніки безпеки для
AS 36-18 L 20 PC,
AS 36-18 L 20 PC-CC,
AS 36-18 L 30 PC-CC:**

Попереджувальна табличка для пристроїв, призначених для видалення пилу класу L:



Пристрій призначений для видалення потенційно небезпечних для здоров'я речовин. Пристрій непридатний для очищення повітря від деревного пилу.

Пил, що виникає під час обробки матеріалів, які містять свинець, деяких видів деревини, мінералів і металів, може бути небезпечним для здоров'я.

Вдихання часток такого пилу або контакт з ним може стати причиною алергічних реакцій та/або захворювань дихальних шляхів користувача або осіб, що знаходяться поруч.

Деякі види пилу (наприклад пил, що виникає при обробці дуба або буку) вважаються канцерогенними, особливо в комбінації з додатковими матеріалами для обробки деревини (сіль хромової кислоти, засоби захисту деревини).

Приміщення повинно мати необхідну кратність

повітрообміну L, коли в приміщення повертається відфільтроване повітря. Необхідно дотримуватися вимог національного законодавства.

 Увага! Цей пристрій містить небезпечний для здоров'я пил. Роботи зі спорожнення і техобслуговування, включно з вийманням пилозбірника, повинні виконувати фахівці з використанням відповідних засобів індивідуального захисту.

6. Спеціальні правила техніки безпеки для акумуляторних блоків

Переконайтеся, що під час встановлення акумуляторного блока електроінструмент вимкнений.

Перед здійсненням будь-яких робіт з регулювання, переоснащення, технічного обслуговування або чищення необхідно вийняти акумуляторний блок із електроінструмента.

 Захищайте акумуляторні блоки від вологи!

 Не піддавайте акумуляторні блоки впливу відкритого вогню!

Заборонено використовувати пошкоджені або деформовані акумуляторні блоки!

Заборонено розкривати акумуляторні блоки!

Заборонено торкатися чи закорочувати контакти акумуляторного блока!

 З несправного літій-іонного акумуляторного блока може витікати слабкісладкозаймиста рідина!



Якщо електроліт пролився і потрапив на шкіру, необхідно негайно промити цю ділянку великою кількістю води. У разі потрапляння електроліту в очі необхідно промити їх чистою водою і терміново звернутися до лікаря! Якщо інструмент несправний, необхідно вийняти з нього акумуляторний блок. Перед здійсненням будь-яких робіт з регулювання, переоснащення, технічного обслуговування або чищення необхідно вийняти акумуляторний блок із електроінструмента.

Переконайтеся, що під час встановлення акумуляторного блока електроінструмент вимкнений.

Під час виймання та вставляння акумуляторного блока необхідно тримати інструмент так, щоб унеможливити неумисне натискання вмикача/вимикача.

Якщо інструмент пошкоджений, необхідно вийняти з нього акумуляторний блок.

Заборонено виймати акумуляторний блок, коли пристрій працює.

Перед заміною акумуляторного блока необхідно вимкнути пристрій.

Забороняється вводити в експлуатацію пристрій, включно з приладдям, за таких умов:
- на пристрої є видимі пошкодження (тріщини / розриви);

- акумуляторний блок пошкоджений;
- є ймовірність прихованої несправності (після падіння). Використовувати прилад тільки із закритою кришкою акумуляторного блока. Кришка акумуляторного блока має бути закритою також, коли акумуляторний блок відсутній. Після закриття кришки акумуляторного блока необхідно переконатися, що кришка надійно зафіксована. Заборонено використовувати пристрій за дуже низьких (<- 20 °C) або дуже високих (>40 °C) температур.

Транспортування літій-іонних акумуляторних блоків:

Транспортування літій-іонних акумуляторних блоків регулюється Законом про небезпечний вантаж (UN 3480 та UN 3481). У разі відправлення необхідно уточнити чинні на даний момент правила відправлення літій-іонних акумуляторних блоків. За потреби зверніться за інформацією до своєї транспортної компанії. Сертифіковану упаковку можна придбати в Metabo.

Відправляйте акумуляторні блоки лише, якщо корпус не пошкоджений та немає витoku рідини. У разі відправлення вийміть акумуляторний блок з інструмента. Вживайте заходи для запобігання короткому замиканню контактів (наприклад, ізолювання клейкою стрічкою).

7. Огляд

Див. стор. 2/4.

- 1 Роликове гальмо
- 2 Пилозбірник
- 3 Заглушка (тільки пристрої M/H)*
- 4 Впускний отвір
- 5 Перекидний перемикач ручного/ автоматичного режиму*
- 6 Індикатор ємності та сигнальний індикатор
- 7 Кнопка індикатора ємності
- 8 Ручка для перенесення
- 9 Верхня частина
- 10 Кріплення для системи кофрів
- 11 Розблокування системи кофрів
- 12 Індикатор контролю об'ємного потоку (тільки пристрої M/H)
- 13 Відділення для акумуляторного блока
- 14 Перемикач режимів Eco/Off/Boost
- 15 Фіксатор
- 16 Рукоятка кофра*
- 17 Гумовий фіксатор для кріплення шланга
- 18 Механізм розблокування акумуляторного блока
- 19 Акумуляторний блок
- 20 Індикатор ємності та сигнальний індикатор*
- 21 Кнопка індикатора ємності та сигнального індикатора*
- 22 Захист від відкочування / рукоятка
- 23 Задній кінець всмоктувального шланга
- 24 Передній кінець всмоктувального шланга
- 25 Кріплення мішка для пилу
- 26 Фільтрувальний мішок з нетканого полотна*
- 27 Поліетиленовий одноразовий мішок*
- 28 Спеціальний фільтр-мішок для пилу класу H*
- 29 Кріплення для приладдя (для насадок і шланга)
- 30 Гвинти
- 31 Фіксатор фільтра
- 32 Кришка фільтра
- 33 Фільтр
- 34 Опорний короб фільтра
- 35 Поплавок
- 36 З'єднувальна муфта
- 37 Заслінка вторинного повітря
- 38 Повітрозбірник
- 39 Кнопка для очищення фільтра «PressClean» (PC)
- 40 Датчик CordlessControl*

* залежно від комплектації

8. Введення в експлуатацію

 **Перед введенням в експлуатацію переконайтеся, що пристрій використовується з належним акумуляторним блоком**

8.1 Акумуляторний блок

Перед використанням зарядіть акумуляторний блок (19).

При зниженні потужності зарядіть акумуляторний блок.

Оптимальна температура зберігання — від 10 °C до 30 °C.

8.2 Під'єднання / від'єднання акумуляторного блока

Виймання: натисніть кнопку для розблокування акумуляторного блока (18) та вийміть акумуляторний блок (19).

Встановлення: вставити акумуляторний блок (19) до відчутної фіксації.

-Рекомендована ємність блоків — щонайменше 8,0 А-год. Використання акумуляторних блоків меншої ємності (А-год) зменшує тривалість експлуатації, але не зменшує потужність всмоктування.

-Рекомендується використовувати акумуляторні блоки з однаковим номером виробу.

-Можна використовувати акумуляторні блоки різної ємності (А-год). У цьому разі тривалість експлуатації залежить від акумуляторного блока з меншою ємністю (А-год).

8.3 Встановлення фільтрувального мішка з нетканого полотна 635424000 (26) (див. мал. С, стор. 2)

Ми рекомендуємо використовувати фільтрувальні мішки з нетканого полотна, якщо:

- сфера застосування передбачає утворення невеликої кількості дрібнодисперсного пилу (наприклад, підшліфка і видалення лакофарбових покриттів, видалення пилу при свердлінні отворів діаметром <10 мм тощо);
- використовуються такі інструменти, як фрезери, стругальні верстати, шліфмашини малої потужності тощо.

При використанні фільтрувальних мішків з нетканого полотна функція очищення фільтра не вмикається.

Вимкнути пристрій. Вийняти акумуляторні блоки. Відкрити фіксатори (15). Зняти верхню частину (9) з контейнера (2).

Див. мал. С на стор. 2. Обережно вставте новий філізеліновий фільтр-мішок у передбачене кріплення (25).

Встановіть верхню частину на пилозбірник, закрийте фіксатори.

8.4 Встановлення поліетиленового одноразового мішка 635425000/ 635426000 (27) (див. мал. С, стор. 2)

Ми рекомендуємо використовувати поліетиленовий одноразовий мішок, якщо:

- сфера застосування передбачає утворення великої кількості дрібнодисперсного пилу (наприклад, обробка фрезою оштукатурених

поверхонь, підшліфовка матеріалу стяжки підлоги тощо).

- використовується таке обладнання, як фрезери або шліфувальні машини для ремонтних робіт, шліфувальні машини для гіпсокартону, штроборізи тощо.

Вимкнути пристрій. Вийняти акумуляторні блоки. Відкрити фіксатори (15). Зняти верхню частину (9) з контейнера (2).

Рівномірно розкласти поліетиленовий одноразовий мішок (27) на дні контейнера. При цьому круглий отвір мішка має бути з внутрішньої сторони пилозбірника. Край поліетиленового одноразового мішка розправте поверх кромки пилозбірника так, щоб мішок затискався по периметру при установці верхньої частини (9). Ідентифікаційна лінія на мішку повинна бути розташована на краю пилозбірника (див. мал. С, стор. 2).

Встановіть верхню частину на пилозбірник, закрийте фіксатори.

8.5 Встановлення спеціального фільтрувального мішка для пилу класу H 635427000 (28) (див. мал. С, стор. 2)

Спеціальний фільтр-мішок призначений для роботи з небезпечним для здоров'я пилом.

Вимкнути пристрій. Вийняти акумуляторні блоки. Відкрити фіксатори (15). Зняти верхню частину (9) з контейнера (2).

Поліетиленовий зовнішній мішок рівномірно розправте на дні пилозбірника. Край поліетиленового зовнішнього мішка розправте поверх кромки пилозбірника так, щоб під час установки верхньої частини (9) поліетиленовий мішок було затиснуто по периметру. При цьому круглий отвір мішка має бути з внутрішньої сторони пилозбірника. Ідентифікаційна лінія на мішку повинна бути розташована на краю пилозбірника (див. мал. С, стор. 2).

Обережно вставте внутрішній фільтрувальний мішок з нетканого полотна, що приклеєний до краю зовнішнього поліетиленового мішка, у передбачене кріплення (25).

Встановіть верхню частину на пилозбірник, закрийте засувки

8.6 Встановлення кріплення для приладдя (для насадок і шланга) (29)

За допомогою гвинтів та відповідного інструменту закріпіть на пристрої кріплення для приладдя (29), як показано на мал. D на стор. 2.

8.7 Встановлення всмоктувального шланга

Вставте задній кінець всмоктувального шланга (23) у впускний отвір (4).

8.8 Знімання і встановлення з'єднувальної муфти (36)

Встановлення див. стор. 2 мал. F.

Знімання:

Послабте кріплення встановленої муфти (36) обертаючи її відносно кріплення шланга (мал. F).

Встановлення:

Вставте передній кінець шланга (24) з фіксатором у муфту до відчутної фіксації.

8.9 Регулювання потужності всмоктування

Повертаючи заслінку вторинного повітря (37), можна налаштувати й плавно регулювати потік повітря на вході повітря (38) і таким чином регулювати потужність всмоктування.

9. Пристрій

9.1 Увімкнення/вимкнення, потужність всмоктування

Перед увімкненням пристрою встановити відповідну потужність всмоктування за допомогою перемикача (14).

Off= пилосос вимкнено

ECO = пилосос увімкнено (ручний режим)

Boost=велика потужність всмоктування.

Потужність всмоктування також можна змінювати під час роботи пристрою.

9.2 Ручний режим

Встановити перемикач (5), за наявності, (залежно від комплектації*), в положення «MAN» і перемикач (14) в положення «ECO» або «Boost». Пристрій постійно працює. Індикатор ємності (6) постійно показує ємність акумулятора.

9.3 Автоматичне увімкнення «CORDELESS CONTROL» (залежить від комплектації)

1. Вимкнення: встановити перемикач (14) в положення «OFF». Індикатор ємності вимкнено. Пристрій не споживає електроенергію.

2. Встановити перемикач (5) в положення «AUTO» і перемикач (14) в положення «ECO» або «Boost». Пристрій тепер знаходиться в режимі очікування і його можна вмикати та вимикати за допомогою функції «CORDLESS CONTROL».

Індикатор ємності (6) постійно показує ємність акумулятора, доки активовано режим очікування.

Вказівки щодо функції «Автоматично»: якщо перемикач повернути вліво на «AUTO», пилосос протягом 10 годин буде в режимі готовності до роботи (режим очікування). Індикатор ємності (6) показує ємність акумуляторного блока. Якщо всмоктування пилу не відбувається пристрій автоматично вмикається через 10 годин після останнього періоду роботи (режим сну, індикатор ємності вимкнений, пристрій не споживає електроенергію). Щоб вийти з режиму сну (відновити режим

очікування): встановити перемикач (7) у положення «OFF», а потім знову в положення «ECO» або «BOOST». Альтернативно: натиснути кнопку індикатора ємності (14).

Вказівки щодо «CordlessControl»: пристрій запускається/зупиняється автоматично під час увімкнення/вимкнення оснащеного датчиком CordlessControl (40) електроінструмента (всмоктувальний шланг). Крім того, пилесос можна запустити/зупинити вручну, натиснувши кнопку на датчику CordlessControl. Дотримуйтесь інструкції з експлуатації датчика CordlessControl.

Датчик CordlessControl під'єднано до пилесоса на заводі. Повторне під'єднання в разі заміни акумуляторної батареї або пристрою:

1. Встановіть перемикач (14) у положення «OFF».
2. Встановіть перекидний перемикач (5) у положення «AUTO».
3. Натисніть й утримуйте кнопку на датчику (40), доки не почне блимати синій світлодіод.
4. Натисніть і утримуйте датчик (40) та встановіть перемикач (14) у положення «BOOST».
5. Датчик (40) починає блимати зеленим, натисніть і утримуйте датчик, доки світлодіод не згасне.
6. Датчик (40) наразі під'єднано до пилесоса.

9.4 PressClean

Див. мал. G на стор. 2. Щоб очистити фільтр (33) сильним потоком повітря: натискайте кнопку (39) під час роботи пилесоса (натиснути тричі), закриваючи при цьому всмоктувальний отвір (на всмоктувальному шланзі або пилозбірнику).

9.5 Індикатор контролю об'ємного потоку (12) (тільки пристрої для видалення пилу класів M/H)

Якщо швидкість об'ємного потоку падає нижче 20 м/с, світлодіод блимає червоним і лунає звуковий сигнал.

Якщо пилозбірник заповнений і / або шланг засмічений, світиться індикатор контролю об'ємного потоку та додатково лунає звуковий сигнал.

Пошук та усунення несправностей, див. розділ xxx.

10. Експлуатація

10.1 Сухе прибирання

Видалення пилу тільки при сухому стані фільтра, пристрою та приладдя. У вологому стані пил може прилипнути і затвердіти.

Флізеліновий (26) фільтр-мішок або поліетиленовий одноразовий мішок (27) завжди використовуйте разом з фільтром (33).

10.2 Вологе прибирання

 Категорично забороняється експлуатувати пристрій без фільтра або спеціального мокрого фільтра. Пристрій може бути пошкоджено. Крім того, може виступити вода.

Перед вологим прибиранням видалити сухий пил, щоб уникнути сильного забруднення і утворення кірки.

Пристрій оснащений вимикачем поплавця, який при досягненні максимального рівня рідини вимикає подачу повітря через пристрій. При цьому має місце помітна зміна шуму двигуна. У такому разі вимкнути пристрій. Вийняти акумуляторний блок. Після цього всмоктування рідин буде можливо тільки за умови функціональної готовності та справності поплавка (35) (див. розділ 12. «Технічне обслуговування»).

Після вимкнення невелика кількість води може витекти з шланга.

Перед випорожненням спочатку необхідно вийняти шланг з рідини.

В режимі сухого прибирання вставляйте сухі фільтри. При частій зміні режимів сухого та вологого прибирання рекомендується використовувати другий (змінний) фільтр. Фільтри, пилозбірник і приналежності повинні бути сухими, до вологих деталей пилу прилипає.

Перед відправкою на зберігання: повністю просушити вологі фільтри та внутрішню частину ємності для збору пилу.

10.3 Транспортування

Вийняти акумуляторний блок.

Клас L: шланг повинен залишатися на своєму місці, щоб уникнути випадкового викиду пилу.

Клас M та H: після зняття шланга закрити всмоктувальний отвір заглушкою. Вставити кінці шланга один в одного, щоб запобігти викиду пилу із шланга.

Закріпити всмоктувальний шланг на пристрої за допомогою кріплення для приладдя (29) та гумового фіксатора (17).

Верхня частина (9) повинна бути надійно з'єднана з пилозбірником (2) — перевірте, щоб фіксатори (15) були закриті.

 Рукоятки (8) та (16) можна використовувати лише для транспортування вручну! У жодному разі не застосовувати для кріплення на краши чи подібним способом! Заборонено піднімати пилесос або кофр, прикріплений до ручок, над людьми.

11. Очищення

11.1 Загальні вказівки з очищення

Очистити контейнер і приладдя за допомогою води. Верхню частину (9) протерти вологою ганчіркою.

Увага! Цей пристрій містить небезпечний для здоров'я пил. Роботи зі спорожнення і техобслуговування, включно з вийманням пилососа, повинні виконувати фахівці з використанням відповідних засобів індивідуального захисту.

Спорожнення контейнера для збору пилу

 Тільки для видалення пилу з показником ГДК для робочої зони > 1 мг/м³.

- Вийняти акумуляторний блок. Заблокувати від випадкового запуску.
- Відкрити фіксатори (15). Зняти верхню частину (9) з контейнера (2).
- Перекинути контейнер.

Утилізація фільтрувального мішка з нетканого полотна (26)

- Вийняти акумуляторний блок. Заблокувати від випадкового запуску.
- Працювати в респираторі.
- Відкрити фіксатори (15). Зняти верхню частину (9) з контейнера (2).
- Закрити фільтрувальний мішок з нетканого полотна і витягнути вгору за кріплення (25).
- Утилізувати пил відповідно до вимог чинного законодавства.

Утилізація поліетиленового одноразового мішка (27)

- Встановити заряджений акумуляторний блок.
- Ввімкнення пилососа і очищення фільтра: для цього натисніть кнопку (39) («PressClean», див. розділ 9.4).
- Вимкнення пилососа: повернути вимикач (14) в положення «OFF».
- Працювати в респираторі.
- Відкрити фіксатори (15). Зняти верхню частину (9) з контейнера (2). Перед зняттям верхньої частини встановіть перемикач (14) у положення «ЕСО», це забезпечить видалення випадково розсипаного пилу.
- Вийняти поліетиленовий фільтрувальний мішок (27) з пилососа, закрити мішок і зафіксувати кабельною стяжкою.
- Утилізувати пил відповідно до вимог чинного законодавства.

12. Технічне обслуговування

12.1 Загальні вказівки

 Перед будь-якими роботами з технічного обслуговування необхідно вимкнути пристрій та вийняти акумуляторний блок. Заблокувати від випадкового запуску.

 Очистити пристрій (див. розділ 11.).

При проведенні техобслуговування користувачем пилососа необхідно розібрати, очистити і обслужити, наскільки це можливо, не створюючи при цьому небезпеки для персоналу з техобслуговування та інших осіб.

Запобіжні заходи

Рекомендовані заходи безпеки: очищення перед демонтажем, забезпечення місцевої

примусової вентиляції з фільтрацією повітря, що подається на ділянку демонтажу пилососа, очищення зони техобслуговування і наявність відповідних засобів індивідуального захисту.

12.2 Зниження потужності всмоктування

У разі зниження потужності всмоктування необхідно вжити таких заходів:

1. Очисти фільтр (33): натисніть кнопку (39) («PressClean» див. розділ 9.4).
2. Спорожніть пилосос або замініть філізиновий фільтр-мішок (26) чи поліетиленовий одноразовий мішок (27).
3. Замініти фільтр (33) або струсити його, очистити щіткою або зняти і промити під струменем води, після чого висушити і встановити на місце (див. розділ 12.3).

12.3 Заміна фільтра

- Ще раз очистити фільтр (33) перед заміною: натисніть кнопку (39) («PressClean», див. розділ 9.4).
- Вийняти акумуляторний блок. Заблокувати від випадкового запуску.
- Відкрити фіксатори (15). Зняти верхню частину (9) з контейнера (2).

Див. мал. Е на стор. 2. Ослабте фіксатор (31) (див. мітку). Зніміть кришку фільтра (32) і фільтр (33).

Старий фільтр треба негайно помістити в герметичний поліетиленовий пакет і утилізувати згідно з прийнятими нормами.

12.4 Датчик рівня води

 УВАГА: регулярно очищайте поплавок (35), який знаходиться в опорному коробі фільтра (34), і перевіряйте наявність ознак можливих пошкоджень поплавка.

12.5 Перевірка технічного стану

Не рідше одного разу на рік виробник або спеціально підготовлений персонал мають проводити перевірку технічного стану, зокрема, перевірку фільтра на відсутність пошкоджень, перевірку герметичності пристрою і функціонування контрольного пристрою.

При проведенні техобслуговування користувачем пилососа необхідно розібрати, очистити і обслужити, наскільки це можливо, не створюючи при цьому небезпеки для персоналу з техобслуговування та інших осіб.

Запобіжні заходи

Рекомендовані заходи безпеки: очищення перед демонтажем, забезпечення місцевої примусової вентиляції з фільтрацією повітря, що подається на ділянку демонтажу пилососа, очищення зони техобслуговування і наявність відповідних засобів індивідуального захисту.

При проведенні робіт з техобслуговування і ремонту усі забруднені предмети, які не можуть бути досить добре очищені, підлягають утилізації. Такі предмети повинні бути поміщені в герметичні пакети та утилізовані відповідно до норм чинного законодавства.

13. Усунення несправностей

13.1 Зниження потужності всмоктування

Див. вказівки в розділі «Очищення».

- Фільтр (33) заповнений? — Очистити.
- Фільтрувальний мішок з нетканого полотна (26) заповнений? — Замінити.
- Поліетиленовий одноразовий мішок (27) заповнений? — Замінити.
- Контейнер (2) заповнений? — Спорожнити.
- Забилися насадка, трубки або шланг? - Очистити.

13.2 Пристрій не запускається

- Акумуляторний блок встановлено правильно?
- Акумуляторний блок заряджений?
- Акумуляторний блок несправний?
- Кришка пристрою правильно закрита?
- Датчик рівня води вимкнувся? — Спорожнити контейнер; вимкнути і знову ввімкнути пристрій.
- Перемикач (14) в положенні «АУТО»? - Встановіть перемикач в положення «МАН». Див. розділ 9.1.
- Пилосос не вмикається і не вимикається електроінструментом, хоча перемикач (5) встановлено у положення «АУТО». - - перевірити датчик Cordless Control (натиснути кнопку). Якщо радіозв'язок функціонує належним чином, встановити датчик безпосередньо на електроінструмент.

 Не намагайтеся самостійно усунути несправність. Зверніться до авторизованого сервісного центру або в сервісну службу компанії Metabo (див. розділ 15. «Ремонт»)

14. Приладдя

Необхідно використовувати виключно оригінальні акумуляторні блоки та приладдя Metabo або CAS (Cordless Alliance System). Використовувати тільки те приладдя, яке відповідає вимогам і параметрам, наведеним у цій інструкції з експлуатації.

Приладдя, див. стор. 4.

Повний асортимент приладдя див. на сайті www.metabo.com або в каталозі

15. Ремонт

Ремонт пристрою повинні здійснювати тільки кваліфіковані фахівці електрики!

Використовуйте тільки оригінальні запасні частини Metabo.

Для ремонту електроінструмента Metabo звертайтеся до регіонального представництва Metabo. Адреси див. на сайті www.metabo.com.

Списки запасних частин можна завантажити на сайті www.metabo.com.

16. Захист довкілля

Пакувальні матеріали Metabo на 100% придатні до вторинної переробки.

Відпрацьовані інструменти і приладдя містять велику кількість цінної сировини та пластмаси, які також можуть бути перероблені повторно.

Пакувальні матеріали необхідно утилізувати відповідно до їхнього маркування згідно з комунальними правилами. Додаткову інформацію наведено на сайті www.metabo.com у розділі «Сервіс».

Ця інструкція з використання надрукована на вибіленому без хлору папері.



Тільки для країн ЄС: заборонено утилізувати пристрої разом з побутовими відходами! Згідно з європейською директивою 2012/19/ЄС про збирання, збирання та переробку відходів електричного і електронного обладнання та відповідних національних норм відпрацьовані прилади підлягають розділній утилізації з метою їх подальшої екологічно безпечної переробки.

17. Технічні характеристики

Пояснення до даних, наведених на стор. 3.

Залишаємо за собою право на технічні зміни.

K = клас пилу Згідно зі стандартом EN 60335-2-69.

U = напруга акумуляторного блока

u_{U1} = макс. розрідження (на шланзі)

u_{U2} = макс. розрідження (на вентиляторі)

$V_{I/s1}$ = макс. об'ємний потік (на шланзі)

$V_{I/s2}$ = макс. об'ємний потік (на вентиляторі)

D_{max1} = макс. витрата (на шланзі)

D_{max2} = макс. витрата (на вентиляторі)

V = макс. об'єм контейнера

m = маса (з найменшим акумуляторним блоком)

S_{\varnothing} = діаметр всмоктувального шланга

S_{\varnothing} = довжина всмоктувального шланга

Загальне значення вібрації (сума векторів у трьох напрямках):

Рівень звукового тиску за типом A:

L_{pA} = рівень звукового тиску

K_{pA}, K_{WA} = коефіцієнт похибки

IP = клас захисту

Під час роботи рівень шуму може перевищувати 80 дБ(A).



Працювати в засобах захисту органів слуху!

Результати вимірювань отримані згідно зі стандартом EN 60704.

Температура навколишнього середовища під час експлуатації:

від -20°C до 50°C (працездатність обмежена)

uk УКРАЇНСЬКА

при температурі нижче 0 °С). Допустима температура навколишнього середовища під час зберігання: від 0 °С до 30 °С.

=== постійний струм

На вказані технічні характеристики поширюються допуски, передбачені чинними стандартами.



ТОВ "Метабо Україна"
вул. Зоря на, 22
с. Святопетрівське
Київська обл.
08141, Київ
www.metabo.com



Metabowerke GmbH
Metabo-Allee 1
72622 Nuertingen
Germany
www.metabo.com

metabo[®]
PROFESSIONAL POWER TOOL SOLUTIONS